

ROOM AIR CONDITIONER INSTALLATION MANUAL

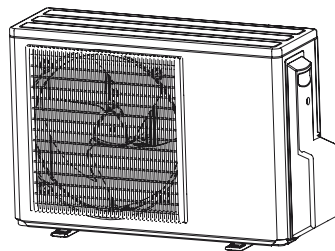

ORIGINAL
MANUAL

English

Italiano

POLSKI

TÜRKÇE

ЕМНННКА

HRVATSKI

Русский

Nederlands

Finnish

1U25S2SM1FA
1U35S2SM1FA
1U42S2SM1FA
1U50S2SJ2FA
1U25YEGFRA
1U35YEGFRA
1U50MEGFRA
1U20YEEFRA
1U25YEEFRA
1U35MEEFRA
1U50MEEFRA
1U68REEFRA
1U25BEEFRA
1U25S2SM1FA-2
1U35S2SM1FA-2
1U25YEGFRA-1
1U25YEFFRA-1

1U25YEMFRA
1U35YEMFRA
1U50MEMFRA
1U68REMFRA
1U68RENFRA
1U25YEFFRA-C
1U35YEFFRA-C
1U50MEMFRA-C
1U68RENFRA-C
1U25MECFRA-3
1U35MECFRA-3
1U50JECFRA-3
1U42S2SM1FA-2
1U50S2SJ2FA-2
1U35YEGFRA-1
1U35YEGFRA-2
1U68WEGFRA

1U35MEEFRA-1
1U25YERFRA
1U35YERFRA
1U50MERFRA
1U68MRAFRA
1U68WEGFRA-C
1U50KEFFRA-1
1U50S2SJ2FA-3

- Please read this manual carefully before installation.
This appliance is filled with R32.
Keep this operation manual for future reference.
Manufactured: Qingdao Haier Air Conditioner General Co, Ltd.



Contents

Warning	1
Loading and Unloading/Transporting Management/Storage Requirements.....	3
Installation Instructions.....	3
Relocation Procedures.....	7
Maintenance Instructions.....	7
Scrapping and Recovery.....	10
Indoor/Outdoor Unit Installation Drawings.....	12
Safety Precautions	13
Read Before Installation	17
Installation Procedure.....	20
Outdoor Unit Troubleshooting.....	25



Read the precautions in this manual carefully before operating the unit.



This appliance is filled with R32.

Keep this manual where the user can easily find it.

WARNING:

- ▲ Ask your dealer or qualified personnel to carry out installation work. Do not attempt to install the air conditioner yourself. Improper installation may result in water leakage, electric shocks, fire or explosion.
- ▲ Install the air conditioner in accordance with the instructions in this installation manual
- ▲ Be sure to use only the specified accessories and parts for installation work.
- ▲ Install the air conditioner on a foundation strong enough to withstand the weight of the unit.
- ▲ Electrical work must be performed in accordance with relevant local and national regulations and with instructions in this installation manual. Be sure to use a dedicated power supply circuit only. The wiring method should be in line with the local wiring standard. The type of connecting wire is H07RN-F.
- ▲ Use a cable of suitable length. Do not use tapped wires or an extension lead as this may cause overheating, electric shocks, fire or explosion.
- ▲ All the cables shall have got the European authentication certificate. During installation, when the connecting cables break off, it must be assured that the grounding wire is the last one to be broken off.
- ▲ If refrigerant gas leaks during installation, ventilate the area immediately. Toxic gas may be produced if the refrigerant comes into contact with fire, and explosion may happen.
- ▲ After completing installation, check for refrigerant gas leakage
- ▲ When installing or relocating the air conditioner, be sure to bleed the refrigerant circuit to ensure it is free of air, and use only the specified refrigerant (R32).
- ▲ Make sure ground connection is correct and reliable. Do not earth the unit to a utility pipe, lightning conductor or telephone earth lead. Imperfect earthing may result in electric shocks.
- ▲ Be sure to install an earth leakage circuit explosion-proof breaker.
- ▲ The breaker of the air conditioner should be all-pole switch and explosion-proof. The distance between its two contacts should not be no less than 3mm. Such means for disconnection must be incorporated in the wiring.
- ▲ Do not use means to accelerate the defrosting process or to clean, other than those recommended by the manufacturer.
- ▲ The appliance must be stored in a room without continuously operating ignition sources, the radius of the storage area should be no less than 2.5 m (for example: open flames, an operating gas appliance or an operating electric heater).
- ▲ Do not pierce or burn.
- ▲ Be aware that refrigerants may not contain an odour.
- ▲ The appliance must be installed, operated and stored in a room with a floor area larger than 3m².
The room should be well ventilated.
- ▲ Comply with national gas regulations.
- ▲ This appliance can be used by children aged 8 years and above and persons with reduced physical, sensory or mental capabilities or lack of experience and knowledge if they have been given supervision or instruction concerning use of the appliance in a safe way and understand the hazards involved. Children shall not play with the appliance. Cleaning and user maintenance shall not be made by children without supervision.
- ▲ The air conditioner can not be discarded or scrapped Randomly. If you need please contact customer service personnel of Haier to scrap in order to obtain the correct disposal methods.
- ▲ Reusable mechanical connectors and flared joints are not allowed indoor.

CAUTION:

- ▲ Do not install the air conditioner at any place where there is danger of flammable gas leakage. In the event of a gas leakage, build-up of gas near the air conditioner may cause a fire to break out.
- ▲ Tighten the flare nut according to the specified method such as with a torque wrench. If the flare nut is too tight, it may crack after prolonged use, causing refrigerant leakage.
- ▲ Take adequate steps to prevent the outdoor unit being used as a shelter by small animals. Small animals making contact with electrical parts can cause malfunctions, smoke or fire.
- ▲ Please instruct the customer to keep the area around the unit clean
- ▲ The temperature of refrigerant circuit will be high, please keep the inter-unit wire away from copper pipes that not thermally insulated.
- ▲ Only qualified personnel can handle, fill, purge and dispose of the refrigerant.
- ▲ If the unit is installed in coastal areas or other regions with sulfate gas of salty atmosphere, corrosion will occur and the unit service life will be shortened.

EUROPEAN REGULATIONS CONFORMITY FOR THE MODELS

Climate:T1 Voltage:230V

CE

All the products are in conformity with the following European provision:

- 2014/53/EU(RED)
- 2014/517/EU(F-GAS)
- 2009/125/EC(ENERGY)
- 2010/30/EU(ENERGY)
- 2006/1907/EC(REACH)

RoHS

The products are fulfilled with the requirements in the directive 2011/65/EU of the European parliament and of council on the Restriction of the use of Certain Hazardous Substances in Electrical and Electronic Equipment (EU RoHS Directive)

WEEE

In accordance with the directive 2012/19/EU of the European parliament, herewith we inform the consumer about the disposal requirements of the electrical and electronic products.

DISPOSAL REQUIREMENTS:



Your air conditioning product is marked with this symbol. This means that electrical and electronic products shall not be mixed with unsorted household waste. Do not try to dismantle the system yourself: the dismantling of the air

conditioning system, treatment of the refrigerant, of oil and of other part must be done by a qualified installer in accordance with relevant local and national legislation. Air conditioners must be treated at a specialized treatment facility for reuse, recycling and recovery. By ensuring this product is disposed of correctly, you will help to prevent potential negative consequences for the environment and human health. Please contact the installer or local authority for more information. Battery must be removed from the remote controller and disposed of separately in accordance with relevant local and national legislation.

Wi-Fi

- Wireless maximum transmit power (20dBm)
- Wireless operating frequency range (2400~2483.5MHz)

IMPORTANT INFORMATION REGARDING THE REFRIGERANT USED

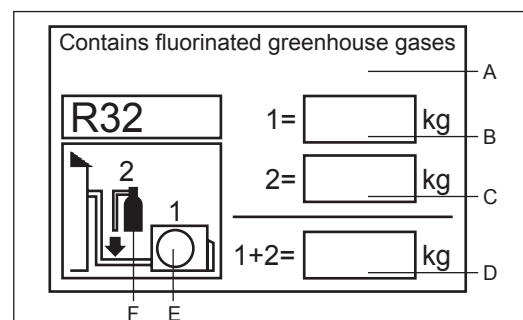

This product contains fluorinated greenhouse gases. Do not vent into the atmosphere.

Refrigerant type: R32

GWP* value=675

GWP=global warming potential

Please fill in with indelible ink,

- 1 the factory refrigerant charge of the product
- 2 the additional refrigerant amount charged in the field and
- 1+2 the total refrigerant charge

on the refrigerant charge label supplied with the product.

The filled out label must be adhered in the proximity of the product charging port (e.g. onto the inside of the stop valve cover).

A contains fluorinated greenhouse gases

B factory refrigerant charge of the product: see unit name plate

C additional refrigerant amount charged in the field

D total refrigerant charge

E outdoor unit

F refrigerant cylinder and manifold for charging

The values of CO₂ equivalent are shown in **Table 1**

Loading and Unloading/Transporting Management/Storage Requirements

- **Loading and Unloading Requirements**

- 1) The products shall be carefully handled during loading and unloading.
- 2) Rude and barbarous handling such as kicking, throwing, dropping, bumping, pulling and rolling is not allowed.
- 3) The workers engaged in loading and unloading must be subject to necessary trainings on the potential hazards caused by barbarous handling.
- 4) Dry powder extinguishers or other suitable fire extinguishing apparatus within the period of validity shall be equipped at the loading and unloading site.
- 5) The untrained personnel cannot be engaged in loading and unloading of flammable refrigerants air conditioner.
- 6) Before loading and unloading, anti-static measures shall be taken, and phones cannot be answered during loading and unloading.
- 7) Smoking and open fire are not allowed around the air conditioner.

- **Transporting Management Requirements**

- 1) The maximum transporting volume of finished products shall be determined as per local regulations.
- 2) The vehicles used for transporting shall be operated as per local laws and regulations.
- 3) Dedicated after-sales vehicles shall be used for maintenance, and exposed transporting of refrigerant cylinders and the products to be maintained is not allowed.
- 4) The rain cover or similar shielding material of transporting vehicles shall be provided with certain flame retardancy.
- 5) Leakage warning device of flammable refrigerant shall be installed inside the closed-type compartment.
- 6) Anti-static device shall be equipped inside the compartment of transporting vehicles.
- 7) Dry powder extinguishers or other suitable fire extinguishing apparatus within the period of validity shall be equipped inside the driver's cab.
- 8) Orange-white or red-white reflective stripes shall be pasted on the sides and tail of the transporting vehicles, to remind the vehicles behind of keeping distance.
- 9) The transporting vehicles shall run at a constant speed, and heavy acceleration/deceleration shall be avoided.
- 10) Combustibles or the static articles cannot be transported simultaneously.
- 11) High-temperature area shall be avoided during transporting, and necessary radiating measures shall be taken in case the temperature inside the compartment is too high.

- **Storage Requirements**

- 1) The storage package of equipment used shall be such that no leakage of refrigerant will be caused due to mechanical damage of the equipment inside.
- 2) The maximum quantity of the equipment allowed to be stored together shall be determined as per local regulations.

Installation Instructions

- Installation Precautions

WARNING!

- ★ The area of the room in which R32 refrigerant air conditioner is installed cannot be less than the minimum area specified in the table below, to avoid potential safety problems due to out-of-limit of refrigerant concentration inside the room caused by leakage of refrigerant from refrigeration system of the indoor unit.
- ★ Once the horn mouth of connecting lines is fastened, it may not be used again (the air tightness may be affected).
- ★ A whole connector wire shall be used for indoor/outdoor unit as required in the operation specification of installation process and operation instructions.

The values of The maximum refrigerant charge amount are shown in **table 2**

Minimum Room Area

Type	LFL kg/m ³	Total Mass Charged/kg ₂ Minimum Room Area/m ²					
		1.781	2.519	3.708	4.932	6.170	7.965
R32	0.307	3	6	13	23	36	60

- **Safety Awareness**

1. Procedures: operation shall be made as per controlled procedures to minimize the probability of risks.
2. Area: area shall be divided and isolated appropriately, and operation in an enclosed space shall be avoided. Before the refrigeration system is started or before hot working, ventilation or opening of the area shall be guaranteed.
3. Site inspection: the refrigerant shall be checked.
4. Fire control: the fire extinguisher shall be placed nearby, and fire source or high temperature is not allowed; the sign of “No smoking” shall be arranged.

- **Unpacking Inspection**

1. Indoor unit: nitrogen is sealed during the delivery of indoor units (inside the evaporator), and the red sign at the top of the green plastic seal cap on the evaporator air pipes of the indoor unit shall be checked first after unpacking. In case the sign is raised, the nitrogen sealed still exists. Afterwards, the black plastic seal cap at the joint of evaporator liquid pipes of the indoor unit shall be pressed, to check whether nitrogen still exists. In case no nitrogen is sprayed out, the indoor unit is subject to leakage, and installation is not allowed.
2. Outdoor unit: the leak detection equipment shall be extended into the packing box of the outdoor unit, to check whether the refrigerant is leaking. If the refrigerant leakage is identified, installation is not allowed, and the outdoor unit shall be delivered to the maintenance department.

- **Inspection on Installation Environment**

1. The room area checked cannot be less than the area specified on the warning sign of the indoor unit.
2. Inspection on the surrounding environment of place of installation: the outdoor unit of flammable refrigerants air conditioner cannot be installed inside an enclosed room reserved.
3. Power supply, switches or other high-temperature articles such as the fire source and oil heater shall be avoided below the indoor unit.
4. The power supply shall be provided with earthing wire and be reliably earthed.
5. While punching the wall with an electric drill, whether embedded water/electricity/gas pipelines are designed at the hole preset by the user shall be verified in advance. It is recommended that the through-wall holes reserved shall be used as much as possible.

- **Safety Principles of Installation**

1. Favorable ventilation shall be maintained at the place of installation (doors and windows are opened).
2. Open fire or high-temperature heat source (including welding, smoking and oven) higher than 548°C is not allowed within the scope of flammable refrigerant.
3. Anti-static measures shall be taken, such as the wearing of cotton clothes and cotton gloves.
4. The place of installation shall be convenient for installation or maintenance, and cannot be adjacent to heat source and flammable and combustible environment.
5. In case of refrigerant leakage of the indoor unit during installation, the valve of the outdoor unit shall be closed immediately, and windows shall be opened, and all the personnel shall be evacuated. After the leakage of refrigerant is handled, the indoor environment shall be subject to concentration detection. Further handling is not allowed until the safety level is reached.
6. In case the product is damaged, it must be delivered to the maintenance point. Welding of refrigerant pipelines at the user’s site is not allowed.
7. The installation position of air conditioner shall be convenient for installation or maintenance. Barriers shall be avoided around the air inlet/outlet of the indoor/outdoor unit, and the electrical appliance, power switches, sockets, valuables and high-temperature products within the scope of both sidelines of the indoor unit shall be avoided.



No fire source around the place of installation



Cotton clothes



Anti-static gloves



BEWARE
ELECTROSTATICS



Goggles



Read operator' manual



Read technical manual



Operator' manual; operating instructions

- **Electrical Safety Requirements**

Note:

1. The surrounding conditions (ambient temperature, direct sunlight and rainwater) shall be noticed during electrical wiring, with effective protective measures being taken.
2. Copper wire cable in line with local standards shall be used as the power line and connector wire.
3. Both the indoor unit and outdoor unit shall be reliably earthed.
4. Wiring for the outdoor unit shall be made first and then the indoor unit. The air conditioner can only be powered on after wiring and pipe connection.
5. The dedicated branch circuit must be used, and leakage protector with sufficient capacity must be installed.

- **Qualification Requirements of Installer**

Relevant qualification certificate must be obtained as per national laws and regulations.

- **Indoor Unit Installation**

1. **Fixation of wall panel and piping layout**

In case of left/right water pipe connection for the indoor unit, or in case the evaporator interface of the indoor unit and the horn mouth of the connecting piping cannot be extended to the outdoor side for installation, the connector pipes shall be connected to the evaporator piping interface of the indoor unit in the process of horn mouth.

2. **Piping layout**

During layout of connecting pipes, drain hose and connector wires, the drain hose and connecting wire shall be placed at the bottom and top respectively. The power line cannot be twined with the connector wire. The drain pipes (especially inside the room and machine) must be winded with thermal insulation materials.

3. **Nitrogen charging for pressure maintaining and leak detection**

After the evaporator of the indoor unit is connected to the connector pipe (after welding), nitrogen more than 4.0MPa shall be charged inside the evaporator and the piping connected to evaporator with a nitrogen cylinder (adjusted by a reducing valve). Afterwards, the valve of the nitrogen cylinder shall be closed, for leak detection with soapy water or leak detecting solution. The pressure shall be maintained for more than 5 minutes, and then whether the system pressure is reduced or not shall be observed. In case the pressure is reduced, leakage can be identified. After the leak point is handled, the steps above shall be repeated.

After the evaporator of the indoor unit is connected to connecting piping, nitrogen shall be charged for pressure maintaining and leak detection. Afterwards, the evaporator shall be connected to the two-way stop valve and three-way stop valve of the outdoor unit. After the copper cap of the connecting piping is fastened, nitrogen more than 4.0MPa shall be charged at the access hole of the three-way stop valve with a charging hose. The valve of the nitrogen cylinder shall be closed, for leak detection with soapy water or leak detecting solution. The pressure shall be maintained for more than 5 minutes, and then whether the system pressure is reduced or not shall be observed. In case the pressure is reduced, leakage can be identified. After the leak point is handled, the steps above shall be repeated.

The operation above can also be completed after the indoor unit is connected to the connecting pipelines and the two-way stop valve and three-way stop valve of the outdoor unit, after the access hole of the outdoor unit is connected to the nitrogen cylinder and pressure gauge and after more than 4.0MPa nitrogen is charged. No leak points are identified in the leak detection at the joint/welding junction of the indoor unit and at the joint of connecting pipelines of the two-way stop valve and three-way stop valve of the outdoor unit. It must be guaranteed that each joint is available for leak detection during installation.

The next step (vacuumizing with a vacuum pump) can only be continued after the installation steps (nitrogen charging for pressure maintaining and leak detection normal) are completed.

- **Outdoor Unit Installation**

1. **Fixation and connection**

Note:

- a) Fire source shall be avoided within 3m around the place of installation.
- b) The leak detection equipment of refrigerant shall be placed at a low position in the outdoor, and shall be opened.



1) Fixation

The support of the outdoor unit shall be fixed onto the wall surface, and then the outdoor unit shall be fixed onto the support horizontally. In case the outdoor unit is wall-mounted or roof-mounted, the support shall be firmly fixed, to avoid the damage of strong wind.

2) Installation of connecting pipes

The cone of the connecting pipes shall be aligned with the conical surface of corresponding valve connector.

The nut of connecting pipes shall be installed at a proper position and then be tightened with a spanner. Excessive tightening torque shall be avoided, or otherwise the nut may be damaged.

- **Vacuumizing**

A digital vacuum gauge shall be connected for vacuumizing. The duration of vacuumizing shall be at least 15 minutes, and the pressure of the vacuum gauge shall be below 60Pa. Afterwards, the vacuumizing equipment shall be closed, and whether the reading of the digital vacuum gauge is increased or not shall be observed after the pressure is maintained for 5 minutes. In case no leakage is identified, the two-way stop valve and three-way stop valve of the outdoor unit may be opened. Finally, the vacuumizing hose connected to the outdoor unit can be disassembled.

- **Leak Detection**

The joint of connecting pipes for the outdoor unit shall be subject to leak detection with soap bubble or dedicated leak detection equipment.

- **Post-installation Inspection Items and Test Run**

Post-installation Inspection Items

Items to Be Checked	Consequence of Improper Installation
Whether the installation is firm or not	The unit may fall, vibrate or make a noise
Whether the inspection on air leakage is completed	The refrigerating capacity (heating capacity) may be insufficient
Whether the unit is fully insulated	Condensation or drip may occur
Whether the drainage is smooth or not	Condensation or drip may occur
Whether the power voltage is identical to that marked on the nameplate	Failure may occur or the parts may be burned
Whether the circuit and pipeline are installed correctly	Failure may occur or the parts may be burned
Whether the unit is safely earthed	Electric leakage may occur
Whether the type of wire is in line with relevant regulations	Failure may occur or the parts may be burned
Whether barriers are identified at the air inlet/outlet of the indoor/outdoor unit	The refrigerating capacity (heating capacity) may be insufficient
Whether the length of refrigerant pipes and the refrigerant amount charged are recorded	The refrigerant amount charged cannot be confirmed

Test Run

1. Preparations

- (1) Power on is not allowed before all the installation operations are completed and before the leak detection is proven qualified.
- (2) The control circuit shall be connected correctly and all the wires shall be firmly connected.
- (3) The two-way stop valve and three-way stop valve shall be opened.
- (4) All the scattered articles (especially the metal filing and thread residue) shall be removed from the unit body.

2. Methods

- (1) Switch on the power supply and press the "ON/OFF" on the remote controller, after which the air conditioner will start operating.
- (2) Press "Mode" to select refrigeration, heating and sweeping wind, and observe whether the air conditioner is under normal operation.

Relocation Procedures

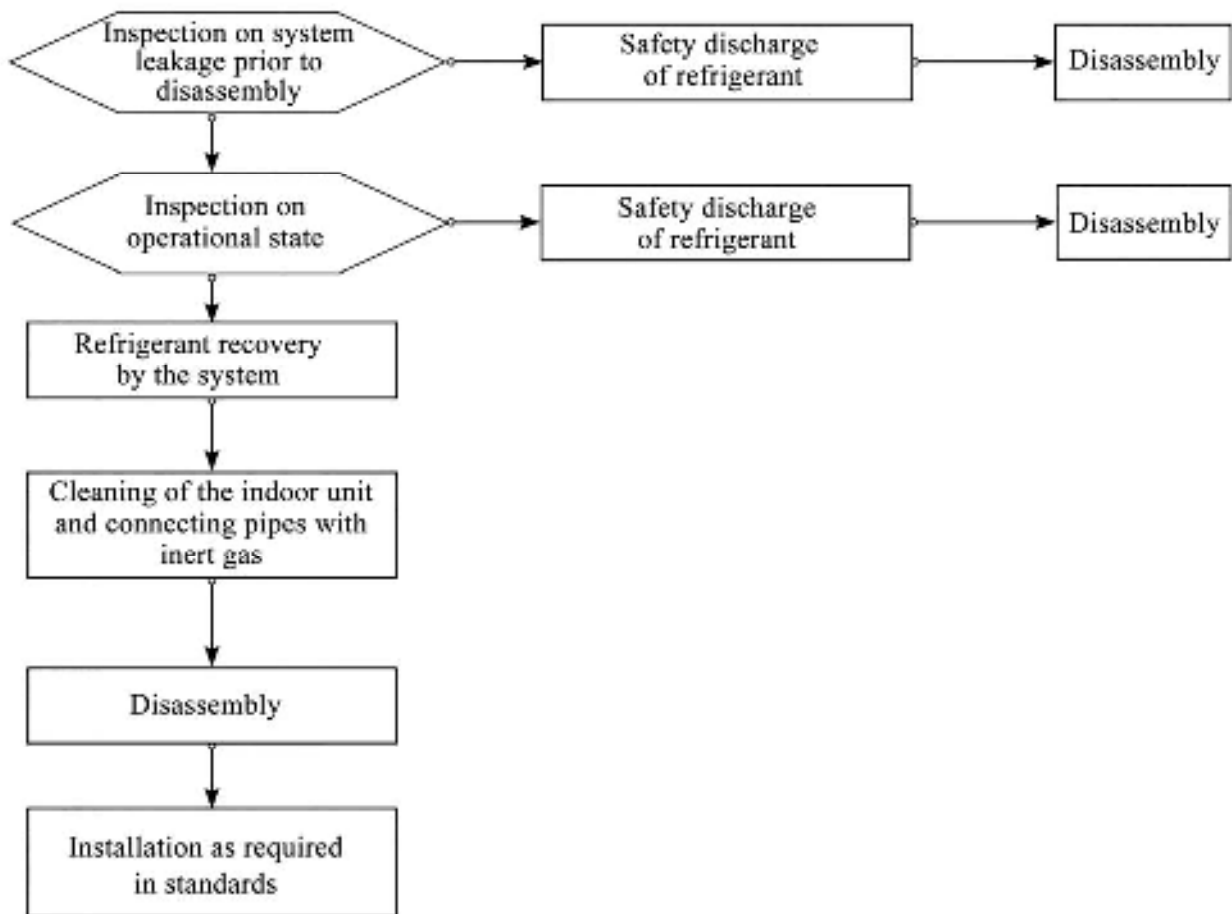

Note: in case relocation is required, the joint of evaporator gas/liquid pipes of the indoor unit shall be cut off with a cutting knife. Connection is only allowed after re-flaring (the same to the outdoor unit).

Maintenance Instructions

Maintenance Precautions

Precautions

- For all the faults requiring welding the refrigeration pipelines or components inside the refrigeration system of R32 refrigerant air conditioners, maintenance at the user's site is never allowed.
- For the faults requiring radical disassembly and bending operation of the heat exchanger, such as the replacement of the outdoor unit chassis and integral disassembly of the condenser, inspection and maintenance at the user's site are never allowed.
- For the faults requiring replacement of the compressor or parts & components of refrigeration system, maintenance at the user's site is not allowed.
- For other faults not involved in the refrigerant container, internal refrigeration pipelines and refrigeration elements, the maintenance at the user's site is allowed, including the cleaning and dredging of the refrigeration system requiring no disassembly of refrigeration elements and no welding.
- In case replacement of gas/liquid pipes is required during maintenance, the joint of evaporator gas/liquid pipes of the indoor unit shall be cut off with a cutting knife. Connection is only allowed after re-flaring (the same to the outdoor unit).

Qualification Requirements of Maintenance Personnel

1. All the operators or the maintenance personnel involved in refrigerating circuits shall be provided with the effective certificate issued by an industry-accepted assessment institute, to ensure that they are qualified for safety disposal of refrigerant as required in the assessment regulations.
2. The equipment can only be maintained and repaired as per the method recommended by the manufacturer. In case the assistance from personnel of other disciplines is required, the assistance shall be supervised by the personnel with qualification certificate involved in flammable refrigerant.

Inspection on Maintenance Environment

- Before operation, the refrigerant leaked in the room is not allowed.
- The area of the room in which maintenance is made shall be in line with the nameplate.
- Continuous ventilation shall be maintained during maintenance.
- Open fire or high-temperature heat source higher than 548 degree which can easily give birth to open fire is not allowed inside the room within the maintenance area.
- During maintenance, the phones and the radioactive electronics of all the operators inside the room must be powered off.
- One dry powder or carbon dioxide extinguisher shall be equipped inside the maintenance area, and the extinguisher must be under available state.

Maintenance Site Requirements

- The maintenance site shall be provided with favorable ventilation and must be flat. Arrangement of the maintenance site inside the basement is not allowed.
- Welding zone and non-welding zone shall be divided at the maintenance site, and shall be clearly marked. A certain safety distance must be guaranteed between the two zones.
- Ventilators shall be installed at the maintenance site, and exhaust fans, fans, ceiling fans, floor fans and dedicated exhaust duct can be arranged, to meet the requirements of ventilation volume and uniform exhaust, and to avoid accumulation of refrigerant gas.
- Leak detection equipment for flammable refrigerant shall be equipped, with relevant management system being established. Whether the leak detection equipment is under available state shall be confirmed before maintenance.
- Sufficient dedicated vacuum pumps of flammable refrigerant and refrigerant charging equipment shall be equipped, with relevant management system for maintenance equipment being established. It shall be guaranteed that the maintenance equipment can only be used for vacuumizing and charging of one type of flammable refrigerant, and mixed usage is not allowed.
- The master power switch shall be arranged outside the maintenance site, with protective (anti-explosive) device being equipped.
- Nitrogen cylinders, acetylene cylinders and oxygen cylinders shall be placed separately. The distance between the gas cylinders above and the working area involved in open fire shall be at least 6m. The anti-backfire valve shall be installed for the acetylene cylinders. The color of the acetylene cylinders and oxygen cylinders installed shall meet the international requirements.
- The warning sign of “No Fire” shall be arranged inside the maintenance area.
- Fire control device suitable for electric appliance such as the dry powder extinguisher or carbon dioxide extinguisher shall be equipped, and shall always be under the available state.
- The ventilator and other electrical equipment at the maintenance site shall be relatively fixed, with standardized pipe routing. Temporary wires and sockets at the maintenance site are not allowed.

Leak Detection Methods

- The environment in which the refrigerant leakage is checked shall be free from potential ignition source. Leak detection with halogen probes (or any other detector with open fire) shall be avoided.
- For the system containing flammable refrigerant, leak detection may be realized with electronic leak detection equipment. During leak detection, the environment in which the leak detection equipment is calibrated shall be free from refrigerant. It shall be guaranteed that the leak detection equipment will not become potential ignition source, and is applicable to the refrigerant to be detected. Leak detection equipment shall be set at a percentage of the LFL of the refrigerant and shall be calibrated to the refrigerant employed, and the appropriate percentage of gas (25 % maximum) is confirmed.
- The fluid used for leak detection shall be applicable to most of the refrigerant. The use of chlorine-containing solvent shall be avoided, to avoid chemical reaction between chlorine and refrigerant and corrosion to copper pipelines.
- In case leakage is suspected, the open fire at the site shall be evacuated or be put out.
- In case welding is required at the leakage position, all the refrigerants shall be recovered, or be isolated at a position far from the leak point with a stop valve. Before and during welding, the whole system shall be purified with OFN.

Safety Principles

- During product maintenance, favorable ventilation shall be guaranteed at the maintenance site, and the close of all the doors/windows is not allowed.
- Operation with open fire is not allowed, including welding and smoking. The use of phones is also not allowed. The user shall be informed that cooking with open fire is not allowed.
- During maintenance in a dry season, when the relative humidity is less than 40%, anti-static measures shall be taken, including the wearing of cotton clothes and cotton gloves.
- In case the leakage of flammable refrigerant is identified during maintenance, forced ventilation measures shall be taken immediately, and the source of leak shall be plugged.
- In case the product damaged must be maintained by disassembling the refrigeration system, the product must be delivered to the maintenance point. Welding of refrigerant pipelines at the user's site is not allowed.
- During maintenance, in case re-treatment is required due to lack of fittings, the air conditioner shall be reset.
- The refrigeration system must be safely earthed in the whole course of maintenance.
- For the door-to-door service with refrigerant cylinders, the refrigerant charged inside the cylinder cannot exceed the specified value. The cylinder placed in vehicles or at the installation/maintenance site shall be fixed perpendicularly and be kept away from heat sources, ignition source, source of radiation and electric appliance.

Maintenance Items

Maintenance Requirements

- Before the refrigeration system is operated, the circulating system shall be cleaned with nitrogen. Afterwards, the outdoor unit shall be vacuumized, the duration of which cannot be less than 30 minutes. Finally, 1.5~2.0MPa OFN shall be used for nitrogen flushing (30 seconds~1 minute), to confirm the position requiring treatment. Maintenance of the refrigeration system is only allowed after the residual gas of flammable refrigerant is removed.
- During the use of refrigerant charging tools, cross contamination of different refrigerants shall be avoided. The total length (including the refrigerant pipelines) shall be shortened as much as possible, to reduce the residual of refrigerant inside.
- The cylinders of refrigerant shall be kept upright, and be fixed.
- Before refrigerant charging, the refrigeration system shall be earthed.
- The refrigerant charged shall be of the type and volume specified on the nameplate. Excessive charging is not allowed.
- After maintenance of the refrigeration system, the system shall be sealed with a safe manner.
- The maintenance in progress shall not damage or lower the original class of safety protection of the system.

Maintenance of Electrical Components

- Partial of the electrical component under maintenance shall be subject to inspection on refrigerant leakage with dedicated leak detection equipment.
- After the maintenance, the components with safety protection functions cannot be disassembled or removed.
- During the maintenance of sealing elements, before opening the seal cover, the air conditioner shall be powered off first. When power supply is required, continuous leak detection shall be carried out at the most dangerous position, to avoid potential risks.
- During maintenance of electrical components, the replacement of enclosures shall not affect the level of protection.
- After maintenance, it shall be guaranteed that the sealing functions will not be damaged or the sealing materials will not lose the function of preventing the entry of flammable gas due to aging. The substitute components shall meet the recommended requirements of the air conditioner manufacturer.

Maintenance of Intrinsically Safe Elements

The intrinsically safe element refers to the components working continuously inside flammable gas without any risks.

- Before any maintenance, leak detection and inspection on earthing reliability of the air conditioner must be carried out, to ensure no leakage and reliable earthing.
- In case the allowable voltage and current limit may be surpassed during the service of the air conditioner, any inductance or capacitance cannot be added in the circuit.
- Only the elements appointed by the air conditioner manufacturer can be used as the parts and components replaced, or otherwise a fire may be triggered in case of refrigerant leakage.
- For the maintenance not involved in system pipelines, the system pipelines shall be well protected, to ensure that no leakage will be caused due to maintenance.
- After maintenance and before test run, the air conditioner must be subject to leak detection and inspection on earthing reliability with leak detection equipment or leak detecting solution. It shall be guaranteed that the startup inspection is carried out without leakage and under reliable earthing.

Removal and Vacuumizing

The maintenance or other operations of the refrigeration circuit shall be made as per conventional procedures. Moreover, the flammability of refrigerant shall also be mainly considered. The following procedures shall be followed:

- Refrigerant clearing;
- Pipeline purification with inert gas;
- Vacuumizing;
- Pipeline purification again with inert gas;
- Pipeline cutting or welding. The refrigerant shall be recovered to a proper cylinder. The system shall be purged with OFN, to ensure safety. The step above may need to be repeated for several times. Compressed air or oxygen cannot be used for purging.

In the course of purging, OFN shall be charged inside the refrigeration system under vacuum state, to reach the operating pressure. Afterwards, the OFN shall be discharged to the atmosphere. Finally, the system shall be vacuumized. The step above shall be repeated until all the refrigerants in the system are cleared. The OFN charged for the last time shall be discharged to the atmosphere. Afterwards, the system can be welded. The operation above is necessary in case of pipeline welding.

It shall be guaranteed that no alight fire source is around the outlet of the vacuum pump and the ventilation is favorable.

Welding

- Favorable ventilation must be guaranteed in the maintenance area. After the maintenance machine is subject to the vacuumizing above, the system refrigerant can be discharged on the outdoor unit side.
- Before the outdoor unit is welded, it must be guaranteed that no refrigerant is inside the outdoor unit and the system refrigerant has been discharged and cleared.
- The refrigeration pipelines cannot be cut with a welding gun under any circumstance. The refrigeration pipelines must be disassembled with a pipe cutter, and the disassembly must be carried out around a ventilation opening.

Refrigerant Charging Procedures

The following requirements are added as the supplementation of conventional procedures:

- During the use of refrigerant charging tools, cross contamination of different refrigerants shall be avoided. The total length (including the refrigerant pipelines) shall be shortened as much as possible, to reduce the residual of refrigerant inside;
- The cylinders of refrigerant shall be kept upright;
- Before refrigerant charging, the refrigeration system shall be earthed;
- A label must be pasted on the refrigeration system after refrigerant charging;
- Excessive charging is not allowed; the refrigerant shall be charged slowly;
- In case system leakage is identified, refrigerant charging is not allowed unless the leak point is plugged;
- During refrigerant charging, the charging amount shall be measured with an electronic scale or a spring scale. The connecting hose between the refrigerant cylinder and the charging equipment shall be relaxed appropriately, to avoid impact on the measuring accuracy due to stress.

Requirements on storage site of refrigerant

- The cylinder of refrigerant shall be placed in a -10~50°C environment with favorable ventilation, and warning labels shall be pasted;
- The maintenance tool in contact with the refrigerant shall be stored and used separately, and the maintenance tool of different refrigerants cannot be mixed.

Scrapping and Recovery

Scrapping

Before scrapping, the technician shall be completely familiar with the equipment and all its features. The safe recovery of refrigerant is recommended. In case the refrigerant recovered needs to be reused, before which the sample of refrigerant and oil shall be analyzed. The power supply required shall be guaranteed before tests.

- (1) The equipment and operation shall be well known;
- (2) Power supply shall be switched off;
- (3) The followings shall be guaranteed before scrapping:
 - The mechanical equipment shall be convenient for operation on the cylinder of refrigerant (if necessary);
 - All personal protective equipment is available and being used correctly;
 - The whole course of recovery shall be guided by qualified personnel;
 - The recovery equipment and cylinders shall be in line with corresponding standards.
- (4) The refrigeration system shall be vacuumized if possible;

- (5) In case the vacuum state cannot be reached, vacuumizing shall be carried out from numerous positions, to pump the refrigerant in each part of the system out;
- (6) It shall be guaranteed that the capacity of cylinders is sufficient before recovery;
- (7) The recovery equipment shall be started and operated as per the operation instructions of the manufacturer;
- (8) The cylinder cannot be charged too full. (The refrigerant charged cannot exceed 80% of the capacity of cylinders)
- (9) The maximum operating pressure of cylinders cannot be surpassed even only lasting for a short term;
- (10) After refrigerant charging is completed, the cylinder and equipment must be evacuated rapidly, and all the stop valves on the equipment must be closed;
- (11) Before purification and tests, the refrigerant recovered cannot be charged into another refrigeration system.

Note:

The air conditioner shall be marked (with dates and signature) after being scrapped and the refrigerant is discharged. It shall be guaranteed that the sign on the air conditioner can reflect the flammable refrigerant charged inside.

Recovery

During maintenance or scrapping, the refrigerant inside the refrigeration system needs to be cleared. It is recommended that the refrigerant be cleared thoroughly.

The refrigerant can only be charged into a dedicated cylinder, the capacity of which shall match with the refrigerant amount charged in the whole refrigeration system. All cylinders to be used are designated for the recovered refrigerant and labeled for that refrigerant (Dedicated Cylinder for Refrigerant Recovery). The cylinders shall be equipped with pressure relief valves and stop valves under favorable state. The empty cylinder shall be vacuumized before usage and be kept under normal temperature if possible.

The recovery equipment shall always be under favorable working state, and be equipped with operation instructions, to facilitate information search. The recovery equipment shall be applicable to the recovery of flammable refrigerant. Moreover, weighing apparatus under available state with measurement certificates shall be equipped. In addition, removable attachment joints free from leakage shall be used as the hose, and shall always be under favorable state. Whether the recovery equipment is under favorable state and is properly maintained and whether all the electrical components are sealed shall be checked before usage, to avoid fire in case of refrigerant leakage. If you have any question, please consult the manufacturer.

The refrigerant recovered shall be delivered back to the manufacturer in appropriate cylinders, with transporting instructions being attached. Mixing of refrigerant in recovery equipment (especially the cylinders) is not allowed.

During transporting, the space in which the flammable refrigerant air conditioners are loaded cannot be sealed. Anti-static measures shall be taken for the transporting vehicles if necessary. Meanwhile, during the transporting, loading and unloading of air conditioners, necessary protective measures shall be taken, to protect the air conditioner from being damaged.

During removal of the compressor or clearing of the compressor oil, it shall be guaranteed that the compressor is vacuumized to a proper level, to ensure no residual flammable refrigerant is left inside the lubricating oil. The vacuumizing shall be completed before the compressor is delivered back to the manufacturer. The vacuumizing can only be accelerated by heating the compressor housing through electrical heating. Safety shall be guaranteed when the oil is discharged from the system.

Indoor/Outdoor Unit Installation Drawings

The models adopt HFC refrigerant R32.

For installation of the indoor units, refer to the installation manual which was provided with the units.
(The diagram shows a wall-mounted indoor unit.)

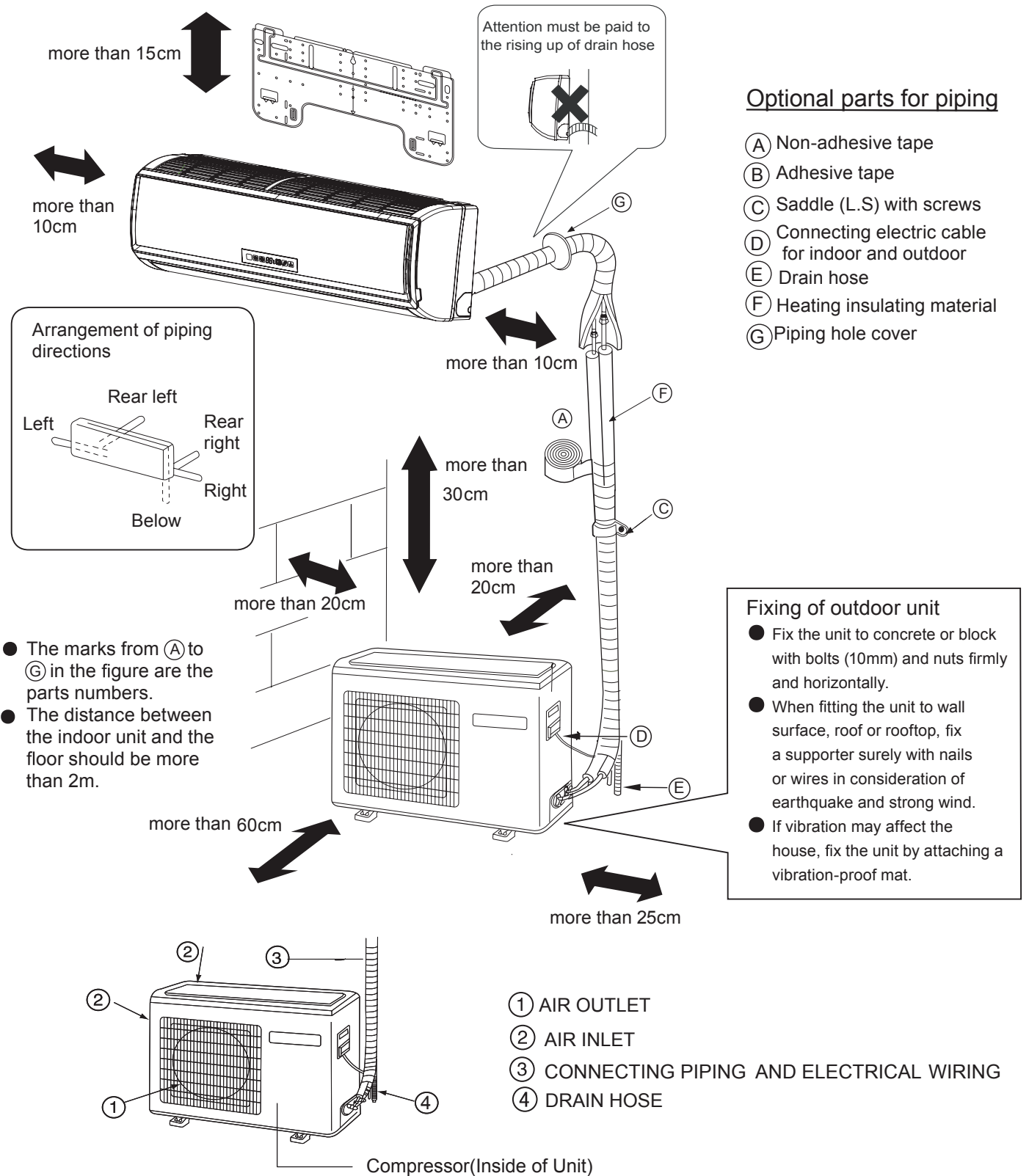

If using the left side drain pipe, make sure the hole is got through.

The above indoor and outdoor units' picture is just for your reference.
Please be subject to the actual product purchased.

Safety Precautions

Carefully read the following information in order to operate the air conditioner correctly.

Below are listed three kinds of Safety Precautions and Suggestions.

⚠ WARNING Incorrect operations may result in severe consequences of death or serious injuries.

⚠ CAUTION Incorrect operations may result in injuries or machine damages; in some cases may cause serious consequences.

INSTRUCTIONS: These information can ensure the correct operation of the machine.

Symbols used in the illustrations

⊘ :Indicates an action that must be avoided.

⦿ :Indicates that important instructions must be followed.

⚡ :Indicates a part which must be grounded.

⚡ :Beware of electric shock (This symbol is displayed on the main unit label.)

After reading this handbook, hand it over to those who will be using the unit.

The user of the unit should keep this manual at hand and make it available to those who will be performing repairs or relocating the unit. Also, make it available to the new user when the user changes hands.

Be sure to conform with the following important Safety Precautions.

⚠ WARNING

- If any abnormal phenomena is found (e. g.smell of firing), please cut off the power supply immediately, and contact the dealer to find out the handling method.

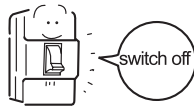

Open the window and well ventilated the room.
In such case, to continue using the conditioner will damage the conditioner, and may cause electrical shock or fire hazard.

- After a long time use of air-conditioner the base should be checked for any damages.
If the damaged base is not repaired, the unit may fall down and cause accidents.



- Don't dismantle the outlet of the outdoor unit.
The exposure of fan is very dangerous which may harm human beings.



- When need maintenance and repairment, call dealer to handle it.
Incorrect maintenance and repairment may cause water leak, electrical shock and fire hazard.



⚠ WARNING

- No goods or nobody is permitted to placed on or stand on outdoor unit.The falling of goods and people may cause accidents.



- Don't operate the air-conditioner with damp hands.Otherwise it will be shocked.



- Only use explosion-proof fuse .
May not use wire or any other materials replacing fuse, otherwise it may cause faults or fire accidents.



- Use discharge pipe correctly to ensure efficient discharge.
Incorrect pipe use may cause water leaking.

- Installed electrical-leaking circuit breaker.
It easily cause electrical shock without circuit breaker.

- Air-conditioner can't be installed in the environment with inflammable gases because the inflammable gases near air-conditioner may cause fire hazard.
Please let the dealer be responsible for installing the conditioner. Incorrect installation may cause water leak, electrical shock and fire hazard.

- Call the dealer to take measures to prevent the refrigerant from leaking.
If conditioner is installed in a small room, be sure to take every measure in order to prevent suffocation accident even in case of refrigerant leakage.

- When conditioner is installed or reinstalled, the dealer should be responsible for them.
Incorrect installation may cause water leaking, electrical shock and fire hazard.

- Connect earthing wire.
Earthing wire should not be connected to the gas pipe, water pipe, lightning rod or phone line, incorrect earthing may cause shock.



Safety Precautions

⚠ WARNING

- | | |
|---|---|
| <ul style="list-style-type: none"> • Have the unit professionally installed. Improper installation by an unqualified person may result in water leak, electric shock, or fire. • Place the unit on a stable, level surface that withstands the weight of the unit to prevent the unit from tipping over or falling causing injury as a result. • Only use specified cables for wiring. Securely connect each cable, and make sure that the cables are not straining the terminals. Cables not connected securely and properly may generate heat and cause fire. • Take necessary safety measures against typhoons and earthquakes to prevent the unit from falling over. • Do not make any changes or modifications to the unit. In case of problems, consult the dealer. If repairs are not made properly, the unit may leak water and present a risk of electric shock, or it may produce smoke or cause fire. | <ul style="list-style-type: none"> • Be sure to carefully follow each step in this handbook when installing the unit. Improper installation may result in water leak, electric shock, fire or explosion. • Have all electrical work performed by a licensed electrician according to the local regulations and the instructions given in this manual. Secure a circuit designated exclusively to the unit. Improper installation or a lack of circuit capacity may cause the unit to malfunction or present a risk of electric shock, fire or explosion. • Securely attach the terminal cover(panel) on the unit. If installed improperly, dust and/or water may enter the unit and present a risk of electric shock, smoke or fire. • Only use refrigerant R32 as indicated on the unit when installing or relocating the unit. The use of any other refrigerant or an introduction of air into the unit circuit may cause the unit to run an abnormal cycle and abnormal cycle and cause the unit to burst. |
|---|---|

⚠ WARNING

- | | |
|--|--|
| <ul style="list-style-type: none"> • Do not touch the fins on the heat exchanger with bare hands, for they are sharp and dangerous. • In the event of a refrigerant gas leak, provide adequate ventilation to the room. If leaked refrigerant gas is exposed to a heat source, noxious gases, fire or explosion will be caused. • Do not try to defeat the safety features of the devices, and do not change the settings. Defeating the safety features on the unit such as the pressure switch and temperature switch or using parts other than the dealer or specialist may result in fire or explosion. | <ul style="list-style-type: none"> • When installing the unit in a small room, safeguard against hypoxia that results from leaked refrigerant reaching the threshold level. Consult the dealer for necessary measures to take. • When relocating the air conditioner, consult the dealer or a specialist. Improper installation may result in water leak, electric shock, fire or explosion. • After completing the service work, check for a refrigerant gas leak. If leaked gas refrigerant is exposed to a heat source such as fan heater, stove, and electric grill, noxious gases, fire or explosion. • Only use specified parts. Have the unit professionally installed. Improper installation may cause water leak, electric shock, smoke, fire, explosion. |
|--|--|

Safety Precautions

Precautions for Handling Units for Use with R32

⚠ Caution

Do not use the existing refrigerant piping

- The old refrigerant and refrigerator oil in the existing piping contain a large amount of chlorine, which will cause the refrigerator oil in the new unit to deteriorate.
- R32 is a high-pressure refrigerant, and the use of the existing piping may result in bursting.

Keep the inner and outer surfaces of the pipes clean and free of contaminants such as sulfur, oxides, dust/dirt shaving particles, oils, and moisture.

- Contaminants inside the refrigerant piping will cause the refrigerant oil to deteriorate.

Use a vacuum pump with a reverse-flow check valve.

- If other types of valves are used, the vacuum pump oil will flow back into the refrigerant cycle and cause the refrigerator oil to deteriorate.

Do not use the following tools that have been used with the conventional refrigerants. Prepare tools that are for exclusive use with R32 .

(Gauge manifold, charging hose, gas leak detector, reverse-flow check valve, refrigerant charge base, vacuum gauge, and refrigerant recovery equipment.)

- If refrigerant and/or refrigerant oil left on these tools are mixed in with R32 , or if water is mixed with R32 , it will cause the refrigerant to deteriorate.
- Since R32 does not contain chlorine, gas-leak detectors for conventional refrigerators will not work.

⚠ Caution

Store the piping to be used during installation indoors, and keep both ends of the piping sealed until immediately before brazing.(keep elbows and other joints wrapped in plastic.)

- If dust, dirt, or water enters the refrigerant cycle, it may cause the oil in the unit to deteriorate or may cause the compressor to malfunction.

Use a small amount of ester oil, ether oil, or alkylbenzene to coat flares and flange connections.

- A large amount of mineral oil will cause the refrigerating machine oil to deteriorate.

Use liquid refrigerant to charge the system.

- Charge the unit with gas refrigerant will cause the refrigerant in the cylinder to change its composition and will lead to a drop in performance

Do not use a charging cylinder.

- The use of charging cylinder will change the composition of the refrigerant and lead to power loss.

Exercise special care when handling the tools.

- An introduction of foreign objects such as dust, dirt or water into the refrigerant cycle will cause the refrigerating machine oil to deteriorate.

Only use R32 refrigerant.

- The use of refrigerants containing chlorine(i.e. R22) will cause the refrigerant to deteriorate.

Before Installing the Unit

⚠ Caution

Do not install the unit in a place where there is a possibility of flammable gas leak.

- Leaked gas accumulated around the unit may start a fire.

Do not use the unit to preserve food, animals, plants, artifacts, or for other special purposes.

- The unit is not designed to provide adequate conditions to preserve the quality of these items.

Do not use the unit in an unusual environment

- The use of the unit in the presence of a large amount of oil, steam, acid, alkaline solvents or special types of sprays may lead to a remarkable drop in performance and/or malfunction and presents a risk of electric shock, smoke, or fire.
- The presence of organic solvents, corroded gas (such as ammonia, sulfur compounds, and acid may cause gas or water leak.)

When installing the unit in a hospital, take necessary measures against noise.

- High-frequency medical equipment may interfere with the normal operation of the air conditioning unit or the air conditioning unit may interfere with the normal operation of the medical equipment

Do not place the unit on or over things that may not get wet.

- When humidity level exceeds 80% or when the drainage system is clogged, indoor units may drip water.
- Installation of a centralized drainage system for the outdoor unit may also need to be considered to prevent water drips from the outdoor units.

Safety Precautions

Before Installing (Relocating) the Unit or Performing Electric Work

⚠ Caution	
<p>Ground the unit.</p> <ul style="list-style-type: none"> Do not connect the grounding on the unit to gas pipes, water pipes, lightning rods, or the grounding terminals of telephones. Improper grounding presents a risk of electric shock, smoke, fire, or the noise caused by improper grounding may cause the unit to malfunction. <p>Make sure the wires are not subject to tension.</p> <ul style="list-style-type: none"> If the wires are too taut, they may break or generate heat and/or smoke and cause fire. <p>Install an explosion-proof breaker for current leakage at the power source to avoid the risk of the electric shock.</p> <ul style="list-style-type: none"> Without a breaker for current leakage will cause risks of electric shock, fire or explosion. Do not use large-capacity fuses, steel wire, or copper wire. Damaging the unit, fire, smoke or explosion will be caused otherwise. 	<p>Do not spray water on the air conditioners or immerse the air conditioners in water.</p> <ul style="list-style-type: none"> Water on the unit presents a risk of electric shock. <p>Periodically check the platform on which is placed for damage to prevent the unit from falling.</p> <ul style="list-style-type: none"> If the unit is left on a damaged platform, it may topple over, causing injury. <p>When installing draining pipes, follow the instructions in the manual, and make sure that they properly drain water so as to avoid dew condensation.</p> <ul style="list-style-type: none"> If not installed properly, they may cause water leaks and damage the furnishings. <p>Properly dispose of the packing materials.</p> <ul style="list-style-type: none"> Things such as nails may be included in the package. Dispose of them properly to prevent injury. Plastic bags present a choking hazard to children. Tear up the plastic bags before disposing of them to prevent accidents.

Before the Test Run

⚠ Caution	
<p>Do not operate switches with wet hands to avoid electric.</p> <p>Do not touch the refrigerant pipes with bare hands during and immediately after operation.</p> <ul style="list-style-type: none"> Depending on the state of the refrigerant in the system, certain parts of the unit such as the pipes and compressor may become very cold or hot and may subject the person to frost bites or burning. <p>Do not operate the unit without panels and safety guards in their proper places.</p> <ul style="list-style-type: none"> They are there to keep the users from injury from accidentally touching rotating, high-temperature or high-voltage parts. 	<p>Do not turn off the power immediately after stopping the unit.</p> <ul style="list-style-type: none"> Allow for at least five minutes before turning off the unit, otherwise the unit may leak water or experience other problems. <p>Do not operate the unit without air filters.</p> <ul style="list-style-type: none"> Dust particles in the air may clog the system and cause malfunction.

Read Before Installation

Items to Be Checked

- (1). Verify the type of refrigerant used by the unit to be serviced. Refrigerant Type: R32
- (2). Check the symptom exhibited by the unit to be serviced. Look in this service handbook for symptoms relating to the refrigerant cycle.
- (3). Be sure to carefully read the safety precautions at the beginning of this document.
- (4). If there is a gas leak or if the remaining refrigerant is exposed to an open flame, a noxious gas hydrofluoric acid may form. Keep workplace well ventilated.

CAUTION

- Install new pipes immediately after removing old ones to keep moisture out of the refrigerant circuit.
- Chloride in some types of refrigerants such as R22 will cause the refrigerating machine oil to deteriorate.

Necessary Tools and Materials

Prepare the following tools and materials necessary for installing and servicing the unit.

Necessary tools for use with R32 (Adaptability of tools that are for use with R22 and R407C).

1. To be used exclusively with R32 (Not to be used if used with R22 or R407C)

Tools/Materials	Use	Notes
Gauge Manifold	Evacuating,refrigerant charging	5.09MPa on the High-pressure side.
Charging Hose	Evacuating, refrigerant charging	Hose diameter larger than the conccentional ones.
Refrigerant Recovery Equipment	Refrigerant recovery	
Refrigerant Cylinder	Refrigerant charging	Write down the refrigerant type. Pink in color at the top of the cylinder.
Refrigerant Cylinder Charging Port	Refrigerant charging	Hose diameter larger than the conventional ones.
Flare Nut	Connecting the unit to piping	Use Type-2 Flare nuts.

2. Tools and materials that may be used with R32 with some restrictions

Tools/Materials	Use	Notes
Gas leak detector	Detection of gas leaks	The ones for HFC type refrigerant may be used.
Vacuum Pump	Vacuum drying	May be used if a reverse flow check adaptor is attached.
Flare Tool	Flare machining of piping	Chages have been made in the flare machining dimension.Refer to the next page.
Refrigerant Recovery Equipment	Recovery of refrigerant	May be used if designed for use with R32 .

3. Tools and materials that are used with R22 or R407C that can also be used with R32

Tools/Materials	Use	Notes
Vacuum Pump with a Check Valve	Vacuum drying	
Bender	Bending pipes	
Torque Wrench	Tightening flare nuts	Only $\phi 12.70$ (1/2") and $\phi 15.88$ (5/8") have a larger flare machining dimension.
Pipe Cutter	Cutting pipes	
Welder and Nitrogen Cylinder	Welding pipes	
Refrigerant Charging Meter	Refrigerant charging	
Vacuum Gauze	Checking vacuum degree	

4. Tool and materials that must not used with R32

Tools/Materials	Use	Notes
Charging Cylinder	Refrigerant Charging	Must not be used with R32 -type units.

Tools for R32 must be handled with special care, and keep moisture and dust from entering the cycle.

Read Before Installation

Piping Materials

Types of Copper Pipes (Reference)

Maximum Operation Pressure	Applicable Refrigerants
3.4MPa	R22, R407C
4.3 MPa	R32

- Use pipes that meet the local standards.

Piping Materials/Radial Thickness

Use pipes made of phosphorus deoxidized copper.

Since the operation pressure of the units that use R32 is higher than that of the units for use with R22, use pipes with at least the radial thickness specified in the chart below. (Pipes with a radial thickness of 0.7mm or less may not be used.)

Size(mm)	Size(inch)	Radial Thickness(mm)	Type
φ 6.35	1/4"	0.8t	Type-O pipes
φ 9.52	3/8"	0.8t	
φ 12.7	1/2"	0.8t	
φ 15.88	5/8"	1.0t	
φ 19.05	3/4"	1.0t	Type-1/2H or Hpipes

- Although it was possible to use type-O for pipes with a size of up to φ 19.05(3/4") with conventional refrigerants, use type-1/2H pipes for units that use R32. (Type-O pipes may be used if the pipe size is φ19.05 and the radial thickness is 1.2t.)
- The table shows the standards in Japan. Using this table as a reference, choose pipes that meet the local standards.

Flare Machining (type-O and OL only)

The flare machining dimensions for units that use R32 is larger than those for units that use R22 in order to increase air tightness.

Flare Machining Dimension(mm)

External dimension of pipes	Size	Dimension A	
		R32	R22
φ6.35	1/4"	9.1	9.0
φ9.52	3/8"	13.2	13.0
φ12.7	1/2"	16.6	16.2
φ15.88	5/8"	19.7	19.4
φ19.05	3/4"	24.0	23.3

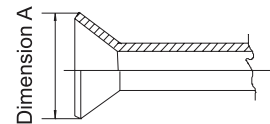

If a clutch type flare tool is used to machine flares on units that use R32, make the protruding part of the pipe between 1.0 and 1.5mm. Copper pipe gauge for adjusting the length of pipe protrusion is useful.

Flare Nut

Type-2 flare nuts instead of type-1 nuts are used to increase the strength. The size of some of the flare nuts have also been changed.

Flare nut dimension(mm)

External dimension of pipes	Size	Dimension B	
		R32 (Type2)	R22(Type1)
φ6.35	1/4"	17.0	17.0
φ9.52	3/8"	22.0	22.0
φ12.7	1/2"	26.0	24.0
φ15.88	5/8"	29.0	27.0
φ19.05	3/4"	36.0	36.0

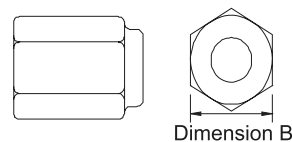

- The table shows the standards in Japan. Using this table as a reference, choose pipes that meet the local standards.

Read Before Installation

Air Tightness Test

No changes from the conventional method. Note that a refrigerant leakage detector for R22 or R410A cannot detect R32 leakage.

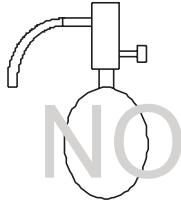

Halide torch

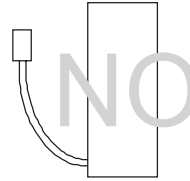

R22 or R407C leakage detector

Items to be strictly observed :

1. Pressurize the equipment with nitrogen up to the design pressure and then judge the equipment's air tightness, taking temperature variations into account.
2. When investigating leakage locations using a refrigerant, be sure to use R32.
3. Ensure that R32 is in a liquid state when charging.

Reasons:

1. Use of oxygen as the pressurized gas may cause an explosion.
2. Charging with R32 gas will lead the composition of the remaining refrigerant in the cylinder to change and then this refrigerant can not be used.

Vacuumping

1. Vacuum pump with check valve

A vacuum pump with a check valve is required to prevent the vacuum pump oil from flowing back into the refrigerant circuit when the vacuum pump power is turned off (power failure). It is also possible to attach a check valve to the actual vacuum pump afterwards.

2. Standard degree of vacuum for the vacuum pump

Use a pump which reaches 65Pa or below after 5 minutes of operation.

In addition, be sure to use a vacuum pump that has been properly maintained and oiled using the specified oil. If the vacuum pump is not properly maintained, the degree of vacuum may be too low.

3. Required accuracy of the vacuum gauge

Use a vacuum gauge that can measure up to 650Pa. Do not use a general gauge manifold since it cannot measure a vacuum of 650Pa.

4. Evacuating time

Evacuate the equipment for 1 hour after 650Pa has been reached.

After envacuating, leave the equipment for 1 hour and make sure the that vacuum is not lost.

5. Operating procedure when the vacuum pump is stopped

In order to prevent a backflow of the vacuum pump oil, open the relief valve on the vacuum pump side or loosen the charge hose to drawn in air before stopping operation. The same operating procedure should be used when using a vacuum pump with a check valve.

Charging Refrigerant

R32 must be in a liquid state when charging.

Reasons:

R32 is a HFC refrigerant (boiling point = -52°C) and can roughly be handled in the same way as R410A; however, be sure to fill the refrigerant from the liquid side, for doing so from the gas side will somewhat change the composition of the refrigerant in the cylinder.

Note

- In the case of a cylinder with a syphon, liquid R32 is charged without turning the cylinder up side down. Check the type of cylinder before charging.

Remedies to be taken in case of a refrigerant leak

When refrigerant leaks, additional refrigerant may be charged. (Add the refrigerant from the liquid side)

Characteristics of the Conventional and the New Refrigerants

- Because R32 is a simulated azeotropic refrigerant, it can be handled in almost the same manner as a single refrigerant such as R22. However, if the refrigerant is removed in the vapor phase, the composition of the refrigerant in the cylinder will somewhat change.
- Remove the refrigerant in the liquid phase. Additional refrigerant may be added in case of a refrigerant leak.

1. Accessories

"Edging" for protection of electrical wires from an opening edge.

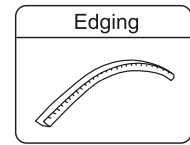

2. Selection of the place of installation

Select the place of installation satisfying the following conditions and, at the same time, obtain a consent from the client or user.

- Place where air circulates.
- Place free from heat radiation from other heat sources.
- Place where drain water may be discharged.
- Place where noise and hot air may not disturb the neighborhood.
- Place where there is not heavy snowfall in the winter time.
- Place where obstacles do not exist near the air inlet and air outlet .
- Place where the air outlet may not be exposed to a strong wind.
- Place surrounded at four sides are not suitable for installation. A 1m or more of overhead space is needed for the unit.
- Avoid mounting guide-louvers to the place where short-circuit is a possibility.
- When installing several units, secure sufficient suction space to avoid short circuiting.

Open space requirement around the unit

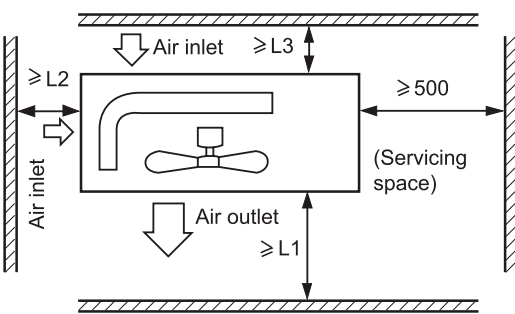

Distance			
L1	open	open	500 mm
L2	300 mm	300 mm	open
L3	150 mm	300 mm	150 mm

Note :

- (1) Fix the parts with screws.
- (2) Don't intake the strong wind directly to the outlet air-flow hole.
- (3) A one meter distance should be kept from the unit top.
- (4) Don't block the surroundings of the unit with sundries.
- (5) If the outdoor unit is installed in a place that is exposed to the wind, install the unit so that the outlet grid is NOT pointing in the direction of the wind.

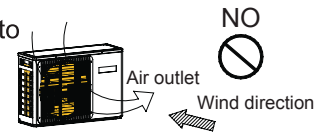

3. Installation of outdoor unit

Fix the unit on the foundation in a proper way according to the condition of the installation place, referring to the following information.

- Give enough room for the concrete foundation to fix by anchor bolts.
- Place the concrete foundation deep enough.
- Install the unit so that the angle of inclination must be less than 3 degrees.
- Forbidden to place the unit on the ground directly. Please confirm there is enough room near the drainage hole on bottom plate, which will ensure the water be drained smoothly.

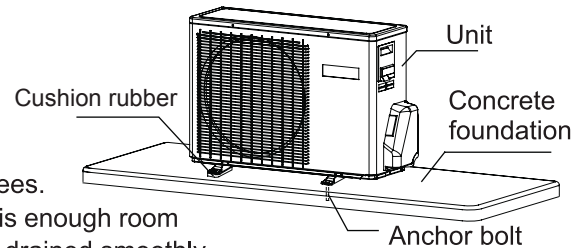

4. Installation dimension(Unit:mm)

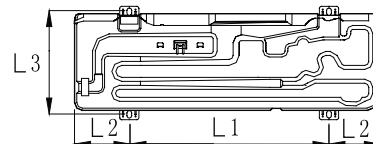
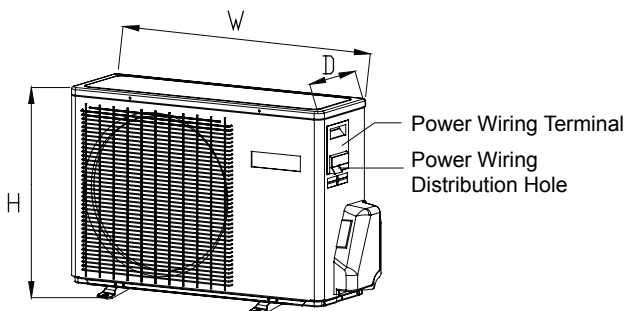

The values of The installation dimension are shown in **table 3**

1. Piping size

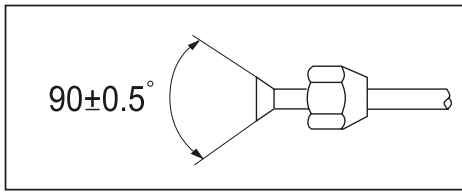

- Install the removed flare nuts to the pipes to be connected, then flare the pipes
- The values of The piping size are shown in **table 4**

2. Connection of pipes

- To bend a pipe, give the roundness as large as possible not to crush the pipe , and the bending radius should be 30 to 40 mm or longer.
- Connecting the pipe of gas side first makes working easier.
- The connection pipe is specialized for R32.

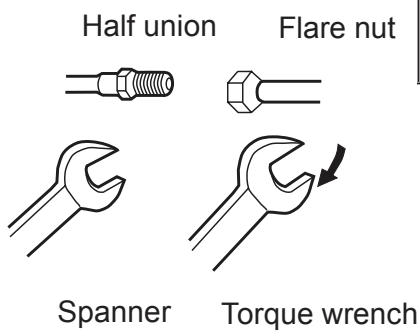

Forced fastening without careful centering may damage the threads and cause a leakage of gas.

Pipe Diameter(ø)	Fastening torque
Liquid side 6.35mm(1/4")	18~20N.m
Liquid/Gas side 9.52mm(3/8")	30~35N.m
Gas side 12.7mm(1/2")	35~45N.m
Gas side 15.88mm(5/8")	45~55N.m

Be careful that matters, such as wastes of sands, water, etc. shall not enter the pipe.

CAUTION

The standard pipe length is C m. If it is over D m, the function of the unit will be affected. If the pipe has to be lengthened, the refrigerant should be charged, according to E g/m. But the charge of refrigerant must be conducted by professional air conditioner engineer. Before adding additional refrigerant, perform air purging from the refrigerant pipes and indoor unit using a vacuum pump, then charge additional refrigerant.

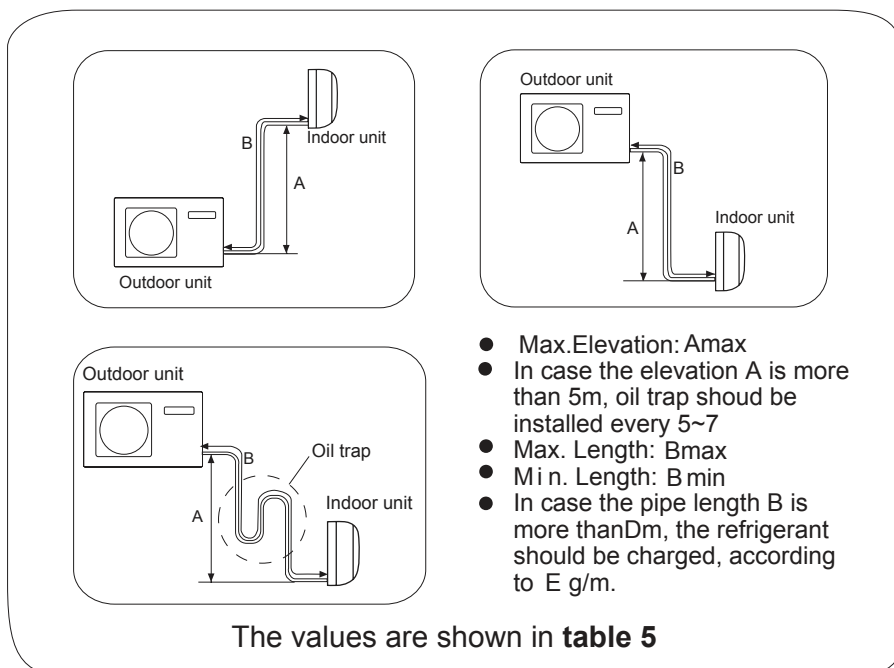

After finishing connection of refrigerant pipe, it shall perform air tightness test.

- The air tightness test adopts nitrogen tank to give pressure according to the pipe connection mode as the following figure shown.
- The gas and liquid valve are all in close state. In order to prevent the nitrogen entering the circulation system of outdoor unit, tighten the valve rod before giving pressure (both gas and liquid valve rods).

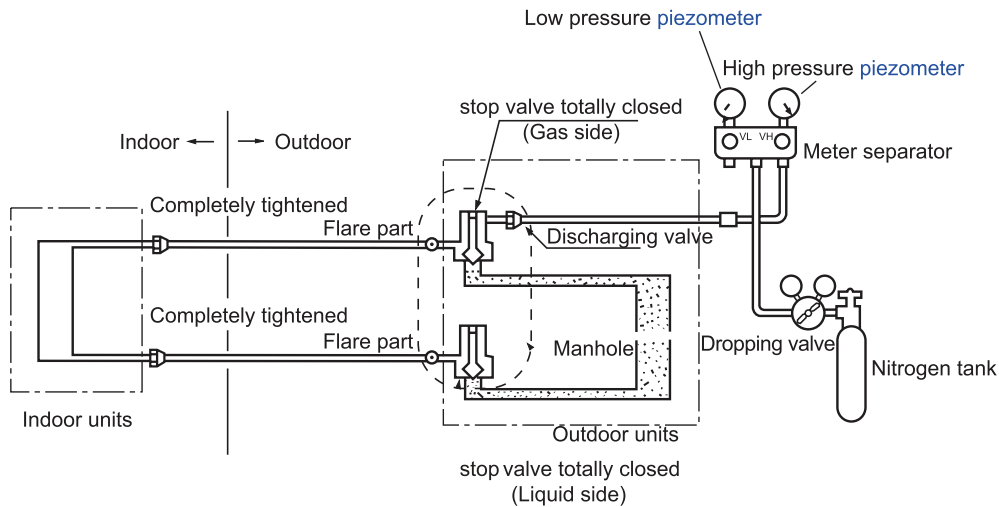

- 1) Pressurize for over 3 minutes at 0.3MPa (3.0 kg/cm²g).
- 2) Pressurize for over 3 minutes at 1.5MPa (15 kg/cm²g). A large leakage will be found.
- 3) Pressurize for about 24 hours at 3.0MPa (30 kg/cm²g). A small leakage will be found.

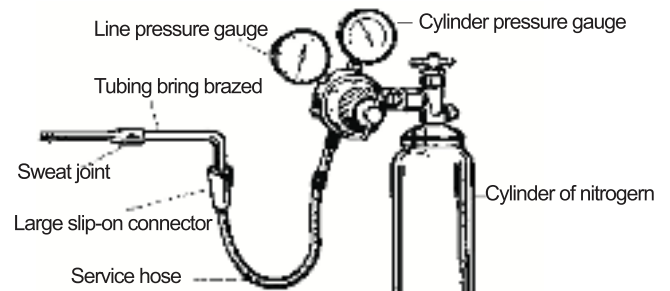

- Check if the pressure drops

If the pressure does not drop, then pass.

If the pressure drops, then please check the leaking point.

When pressurizing for 24 hours, a variation of 1°C in the ambient temperature will cause a variation of 0.01MPa(0.1kg/cm²g) in pressure. It shall be corrected during test.

- Checking the leaking point

In 1) to 3) steps, if the pressure drops, check the leakage in each joint by listening, touching and using soap water etc. to identify the leaking point. After confirming the leaking point, welding it again or tighten the nut tightly again.

Piping vavuum method: to use vacuum pump

1. Detach the service port's cap of 3-way valve, the valve rod's cap for 2-way valve and 3-way valves, and connect the service port into the projection of charge hose (low) for gaugemanifold. Then connect the projection of charge hose (center) for gaugemanifold into vacuum pump.

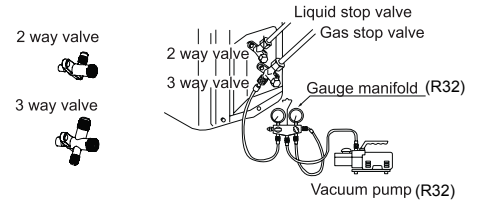

2. Open the handle at low in gaugemanifold, and operate vacuum pump. If the scale-moves of gause (low) reach vacuum condition in a moment, check the step 1 again.

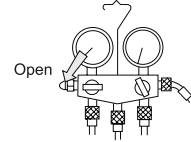

3. Vacuumize for over 15min. And check the level gauge which should read - 0.1MPa (-76 cm Hg) at low pressure side. After the completion of vacuumizing, close the handle 'Lo' in the vacuum pump. Check the condition of the scale and hold it for 1-2min. If the scale-moves back in spite of tightening, make flaring work again, then return to the beginning of the step 3.

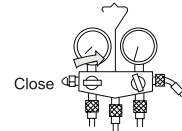

4. Open the valve rod for the 2-way valve to an angle of anticlockwise 90 degree. After 6 seconds, close the 2-way valve and make the inspection of gas leakge.

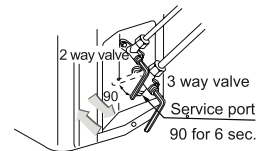

5. No gas leakage? In case of gas leakage, tighten parts of pipe connection. If leakage stops, then proceed the step 6. If it does not stop gas leakage, discharge whole refrigerants from the service port. After flaring work again and vacuumize, fill up prescribed refrigerant from the gas cylinder.

6. Detach the charge hose from the service port, open 2-way valve and 3-way. Turn the valve rod anticlockwise until hitting lightly.

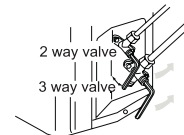

7. To prevent the gas leakage, turn the service ports cap, the valve rodis cap for 2-way valve and 3-way's a little more than the point where the torque increases suddenly.

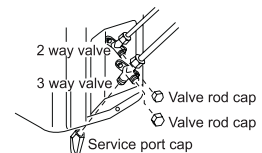

CAUTION:

If the refrigerant of the air conditioner leaks, it is necessary to make all the refrigerant out. Vacuumize first, then charge the liquid refrigerant into air conditioner according to the amount marked on the nameplate.

English

WARNING!

DANGER OF BODILY INJURY OR DEATH

- TURN OFF ELECTRIC POWER AT CIRCUIT BREAKER OR POWER SOURCE BEFORE MAKING ANY ELECTRIC CONNECTIONS.
- GROUND CONNECTIONS MUST BE COMPLETED BEFORE MAKING LINE VOLTAGE CONNECTIONS.

Precautions for Electrical wiring

- Electrical wiring work should be conducted only by authorized personnel.
- Do not connect more than three wires to the terminal block. Always use round type crimped terminal lugs with insulated grip on the ends of the wires.
- Use copper conductor only.

Selection of size of power supply and interconnecting wires

Select wire sizes and circuit protection from **table6**. (This table shows 20 m length wires with less than 2% voltage drop.)

- If the supply cord is damaged, it must be replaced by the manufacturer or its service agent or a similar qualified person.
- If the fuse of control box is broken, please change it with the ceramic type of T 25A/250V.
- The wiring method should be in line with the local wiring standard.
- All the cables shall have got the European authentication certificate. During installation, when the connecting cables break off, it must be assured that the grounding wire is the last one to be broken off.
- The explosion-proof breaker of the air conditioner should be all-pole switch. The distance between its two contacts should not be less than 3mm. Such means for disconnection must be incorporated in the fixed wiring.
- The distance between its two terminal blocks of indoor unit and outdoor unit should not be over 5m. If exceeded, the diameter of the wire should be enlarged according to the local wiring standard.
- A explosion-proof breaker must be installed.

Wiring procedure

- 1) Remove set screws on the side before taking off the front panel toward the direction.
- 2) Connect wires to the terminal block correctly and fix the wires with a wire clamp equipped nearby the terminal block.
- 3) Route the wires in a proper way and penetrate the wires through the opening for electrical wiring on the side panel.

WARNING:

INTERCONNECTING WIRES MUST BE WIRED ACCORDING TO FIGURE 1 . INCORRECT WIRING MAY CAUSE EQUIPMENT DAMAGE.

Outdoor Unit Troubleshooting

CAUTION!

- THIS UNIT WILL BE STARTED INSTANTLY WITHOUT "ON" OPERATION WHEN ELECTRIC POWER IS SUPPLIED. BE SURE TO EXECUTE "OFF" OPERATION BEFORE ELECTRIC POWER IS DISCONNECTED FOR SERVICING.
- This unit has a function of automatic restart system after recovering power stoppage.

1. Before starting test run (for all Heat pump models)

Confirm whether the power source breaker (main switch) of the unit has been turned on for over 12 hrs to energize the crankcase heater in advance of operation.

2. Test run

Run the unit continuously for about 30 minutes, and check the following.

- Suction pressure at check joint of service valve for gas pipe.
- Discharge pressure at check joint on the compressor discharge pipe.
- Temperature difference between return air and supply air for indoor unit.

Flash times of LED on mainboard	Trouble description	Analyze and diagnose
1	Eeprom failure	Outdoor main board eeprom fail
2	IPM failure	IPM failure
4	Communication error between main board and spdu module SPDU Communication error	Communication fail over 4min
5	High pressure protection	System high pressure over 4.3 Mpa
8	Compressor discharging temperature protection	Compressor discharging temperature over 110 centigrade
9	Abnormal of DC motor	Jam of DC motor or motor failure
10	Abnormal of piping sensor	Piping sensor short-circuit or open-circuit
11	Suction temperature sensor failure	When the The wiring of compressor is wrong or the connection is poor
12	Abnormal of outdoor ambient sensor	Outdoor ambient sensor short-circuit or open-circuit
13	Abnormal of compressor discharge sensor	Compressor discharge sensor short-circuit or open-circuit
15	Communication error between indoor and outdoor unit	Communication fail over 4min
16	Lack of refrigerant	Check if there is leakage in the unit.
17	4-way valve reverse failure	Alarm and stop if detect $T_m \leq 0$ last for 1min after compressor has started for 10min in heating mode, confirm the failure if it appears 3 times in one hour.
18	Compressor jam(only for spdu)	Inner compressor is abnormal jamed
19	Module PWM select circuit error	Module PWM select wrong circuit
25	Compressor U-phase over-current	The current of compressor U-phase is too high
25	Compressor V-phase over-current	The current of compressor V-phase is too high
25	Compressor W-phase over-current	The current of compressor W-phase is too high

Haier

Address: No. 1 Haier Road, Hi-tech Zone, Qingdao 266101 P.R.China

Contacts: TEL +86-532-8893-7937

Website: www.haierhvac.eu

Indice

Avvertenze-----	1
Carico e scarico, trasporto, stoccaggio -----	3
Istruzioni per l'installazione-----	3
Procedure per il riposizionamento del condizionatore-----	7
Istruzioni per la manutenzione-----	7
Smaltimento e recupero dei materiali-----	10
Unità esterna/interna – Schemi per l'installazione-----	12
Norme di sicurezza-----	13
Leggere prima dell'installazione-----	17
Procedure per l'installazione-----	20
Unità esterna - Risoluzione dei problemi-----	25

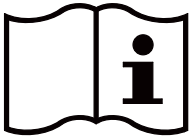

Leggere attentamente le istruzioni contenute in questo manuale prima di mettere in funzione il dispositivo



Questo dispositivo contiene R32.

Tenere il presente manuale in un luogo in cui l'utilizzatore può trovarlo facilmente.



ATTENZIONE:

- Chiedete al vostro rivenditore o a personale qualificato di effettuare l'installazione. Non tentate di installare il condizionatore da soli. Una cattiva installazione può causare perdite d'acqua, scosse elettriche, incendi o esplosioni.
- Installare il condizionatore secondo le istruzioni contenute in questo manuale.
- Usare esclusivamente gli accessori e i componenti specificati per l'installazione.
- Installare il condizionatore su una base abbastanza robusta da sostenere il peso dell'unità.
- I lavori elettrici devono essere effettuati in conformità alle normative locali e nazionali e seguendo le istruzioni contenute in questo manuale di installazione. Utilizzare un circuito di alimentazione elettrica dedicato. Il metodo di cablaggio deve rispettare gli standard locali vigenti. Il cavo di connessione è di tipo H07RN-F.
- Utilizzare un cavo di lunghezza adeguata, non utilizzare cavi filettati o una prolunga poiché ciò potrebbe causare surriscaldamento, scosse elettriche, incendi o esplosioni.
- Tutti i cavi devono avere caratteristiche in accordo con la normativa vigente e possedere la marcatura "CE". Durante l'installazione, quando si posiziona un interruttore per i cavi di collegamento, è necessario assicurarsi che il cavo di messa a terra sia l'ultimo a essere interrotto.
- Se si verificano perdite di gas refrigerante durante l'installazione, aerare immediatamente il locale. Se il refrigerante entra in contatto con una fiamma si possono sviluppare gas tossici, con il rischio di esplosione.
- Dopo aver completato l'installazione, verificare che non ci siano perdite di gas refrigerante.
- Durante l'installazione o lo spostamento del condizionatore, assicurarsi di spurgare il circuito refrigerante per escludere che ci sia aria all'interno e usare solo il refrigerante specificato (R32).
- Assicuratevi che il collegamento di messa a terra sia eseguito correttamente e sia affidabile. Non mettere a terra l'unità collegandola a una tubatura oppure al cavo di terra di un parafulmine o del telefono. Una messa a terra difettosa può provocare scosse elettriche.
- Installare un interruttore differenziale antideflagrante.
- L'interruttore di protezione del condizionatore deve essere antideflagrante e interrompere tutti i poli. La distanza fra i poli non deve essere inferiore a 3mm. Tale dispositivo per la disconnessione deve essere integrato nel cablaggio.
- Per accelerare il processo di sbrinamento o per pulire l'unità usare esclusivamente i mezzi raccomandati dal produttore.
- Il dispositivo deve essere tenuto in un locale privo di fonti di innesco a funzionamento continuo (ad esempio: fiamme libere, apparecchio a gas o stufetta elettrica in funzione). Il raggio dell'area di stoccaggio non deve essere inferiore a 2,5 m.
- Non forare, né bruciare.
- Si faccia attenzione al fatto che i refrigeranti potrebbero non avere alcun odore.
- L'apparecchio deve essere installato, messo in funzione e conservato in un locale con una superficie superiore a 3,0 m². Il locale deve essere ben ventilato.
- Attenersi alle normative nazionali riguardanti i gas.
- Questo apparecchio può essere usato dai bambini di età pari o superiore agli 8 anni e da soggetti con ridotte capacità fisiche, sensoriali o mentali o privi di esperienza e conoscenza purché abbiano ricevuto indicazioni e istruzioni su come usare l'apparecchio in modo sicuro e abbiano compreso i rischi associati. I bambini non possono giocare con l'apparecchio. Le operazioni di pulizia e manutenzione non devono essere effettuate dai bambini senza supervisione.
- Il condizionatore non può essere smaltito o rottamato in modo casuale. Se necessario contattate il servizio clienti Haier per ricevere informazioni sulle corrette modalità di smaltimento.
- All'interno non è consentito l'uso di connettori meccanici e giunti svasati riutilizzabili.

ATTENZIONE:

- **Non installare il condizionatore in luoghi in cui vi sia pericolo di fuoriuscita di gas infiammabili. In caso di perdite di gas, l'accumulo di gas vicino al condizionatore può causare un incendio.**
- **Stringere il dado svasato secondo le indicazioni, ad esempio usando una chiave dinamometrica. Applicare la giusta coppia: se il dado svasato è troppo stretto, con il tempo potrebbe incrinarsi e causare perdite di refrigerante.**
- **Adottare misure adeguate per evitare che l'unità esterna possa essere utilizzata come rifugio da piccoli animali, i quali, se entrano in contatto con parti elettriche potrebbero causare malfunzionamenti, fumo o incendio del dispositivo.**
- **Ricordare al cliente di tenere pulita la zona intorno all'unità.**
- **La temperatura del circuito refrigerante è elevata: tenere il cavo all'interno dell'unità lontano dai tubi di rame che non sono isolati termicamente.**
- **Le operazioni di movimentazione, riempimento, spurgo e smaltimento del refrigerante sono riservate esclusivamente a personale qualificato.**
- **In caso quando l'unità è installata in zone costiere o altre zone con alta percentuale di gas solfato oppure altri elementi aggressivi come sale, iodio etc..., dovuto alla corrosione, la vita utile dell'unità sarà ridotta.**

CONFORMITÀ AI REGOLAMENTI EUROPEI PER I MODELLI

Clima:T1 Tensione di alimentazione: 230V

CE

Tutti i prodotti sono conformi alle seguenti norme europee:

- direttiva 2014/53/UE (apparecchiature radio)
- regolamento (UE) n. 517/2014 (gas fluorurati -F-GAS)
- direttiva 2009/125/CE (progettazione ecocompatibile dei prodotti connessi all'energia)
- direttiva 2010/30/UE (indicazione del consumo di energia)
- regolamento (CE) n. 1907/2006 (REACH)

RoHS

I prodotti sono conformi alle disposizioni della direttiva 2011/65/EU del Parlamento europeo e del Consiglio sulla restrizione dell'uso di determinate sostanze pericolose nelle apparecchiature elettriche ed elettroniche (direttiva RoHS UE).

RAEE

In conformità alla direttiva 2012/19/UE del Parlamento europeo e del Consiglio sui rifiuti di apparecchiature elettriche ed elettroniche (RAEE), questo manuale contiene informazioni su come smaltire i prodotti elettrici ed elettronici.

REQUISITI PER LO SMALTIMENTO:



Il condizionatore acquistato è contrassegnato con questo simbolo: significa che le parti elettriche ed elettroniche non devono essere mischiate con i rifiuti domestici del secco indifferenziato. Non provare a disassemblare il dispositivo

da soli: lo smontaggio del condizionatore, il trattamento del refrigerante, dell'olio e di altre parti sono compiti che competono a un installatore qualificato conformemente alle leggi locali e nazionali pertinenti. I condizionatori destinati a riutilizzo, riciclaggio e ricondizionamento devono essere trattati presso strutture specializzate. Garantendo che questo prodotto sia smaltito correttamente contribuire a prevenire possibili conseguenze negative per l'ambiente e la salute umana. Contattare l'installatore o le autorità locali per ulteriori informazioni. Rimuovere la batteria dal telecomando e smaltirla separatamente in conformità alle norme locali e nazionali pertinenti.

Wi-Fi

- Potenza massima di trasmissione wireless (20dBm)
- Intervallo di frequenza d'esercizio wireless (2400~2483.5MHz)

INFORMAZIONI IMPORTANTI SUL REFRIGERANTE UTILIZZATO

Questo prodotto contiene gas serra fluorurato

A _____ kg
B _____ kg
C _____ kg
D _____ kg

F E

Questo prodotto contiene gas serra fluorurato.

Non rilasciare nell'atmosfera.

Tipo di refrigerante: R32

Valore GWP* 675

GWP=global warming potential (potenziale di riscaldamento globale)

Sull'etichetta che riporta il carico di refrigerante in dotazione con il prodotto, scrivere le seguenti informazioni con inchiostro indelebile:

- 1 il carico di refrigerante del prodotto inserito in fabbrica
- 2 il quantitativo di refrigerante aggiunto sul posto e
- 1+2 il carico di refrigerante totale

L'etichetta compilata deve essere attaccata accanto alla presa di servizio (es. all'interno del coperchio dei rubinetti di intercettazione).

- A contiene gas serra fluorurato
- B carico di refrigerante del prodotto inserito in fabbrica: vedere la targhetta con il nome dell'unità
- C quantitativo aggiuntivo di refrigerante caricato sul posto
- D carico di refrigerante totale
- E unità esterna
- F bombola del refrigerante e collettore per il caricamento.

I valori di CO2 equivalente sono riportati nella **tabella 1**

Requisiti per il carico e scarico, il trasporto e lo stoccaggio

• Requisiti per il carico e lo scarico

- 1) Movimentare i dispositivi con cura durante le operazioni di carico e scarico.
- 2) Evitare operazioni brusche come calciare, lanciare, lasciar cadere, urtare, trascinare e fare rotolare gli scatoloni.
- 3) Gli operai addetti al carico e scarico devono essere adeguatamente formati sui rischi potenziali che derivano da una movimentazione non consona.
- 4) La postazione di carico e scarico deve essere dotata di estintori a polvere secca o di altro tipo di estintori in corso di validità.
- 5) Le operazioni di carico e scarico di condizionatori contenenti miscele refrigeranti infiammabili possono essere effettuate esclusivamente da personale con adeguata formazione.
- 6) Adottare accorgimenti antistatici prima del carico/ scarico; non rispondere al telefono durante il carico/ scarico.
- 7) Non fumare o usare fiamme libere in prossimità del condizionatore.

• Requisiti per il trasporto

- 1) Per i prodotti finiti, il volume massimo di trasporto deve essere determinato in base alle normative locali.
- 2) I veicoli usati per il trasporto devono essere conformi alle leggi e alle norme del posto.
- 3) Per gli interventi di manutenzione si dovranno usare i veicoli del servizio post-vendita; durante il trasporto le bombole del refrigerante e i prodotti da riparare non devono essere esposti all'aperto e senza protezione.
- 4) I teloni antipioggia o dispositivi di protezione analoghi impiegati nei veicoli per il trasporto devono essere a ritardo di fiamma.
- 5) Gli ambienti chiusi devono essere dotati di un dispositivo che segnali eventuali fuoriuscite di refrigeranti infiammabili.
- 6) Lo scomparto del veicolo di trasporto deve essere dotato di dispositivi antistatici.
- 7) Nell'abitacolo del conducente devono essere presenti estintori a polvere secca o altri estintori adatti in corso di validità.
- 8) Sui lati e sulla parte posteriore dei veicoli del trasporto devono essere applicate fasce catarifrangenti di colore arancio e bianco o rosso e bianco per segnalare ai veicoli che seguono di tenersi a distanza.
- 9) Mantenere una velocità uniforme durante il trasporto evitando di accelerare o frenare bruscamente.
- 10) Non trasportare contemporaneamente oggetti infiammabili e oggetti in grado di produrre elettricità statica.
- 11) Evitare le alte temperature durante il trasporto. Ricorrere a sistemi di raffreddamento se la temperatura nello scomparto è troppo elevata.

• Requisiti per lo stoccaggio

- 1) Durante lo stoccaggio, l'imballaggio deve essere tale da impedire che il dispositivo all'interno subisca un danno meccanico causando la fuoriuscita di refrigerante.
- 2) Attenersi alle norme locali per determinare il numero massimo di dispositivi che è possibile stoccare insieme nel medesimo luogo.

Istruzioni per il montaggio

• Precauzioni per il montaggio

ATTENZIONE!

- Il locale nel quale si installa il condizionatore contenente refrigerante R32 non può avere una metratura inferiore a quella riportata nella tabella sottostante. Ciò per evitare problemi di sicurezza legati a una concentrazione eccessiva di refrigerante nel locale dovuta a fuoriuscite di refrigerante dal sistema frigorifero dell'unità interna.
- Una volta fissato il giunto a cartella dei tubi di collegamento, evitare di riutilizzarlo (il riutilizzo potrebbe compromettere la tenuta all'aria).
- Usare cavi continui e senza giunti per cablare l'unità interna/esterna come descritto nelle specifiche riguardanti l'installazione e le istruzioni d'uso.

Le quantità massime di refrigerante che si possono caricare sono riportate nella **tabella 2**

Superficie minima del locale

Categoria	LFL kg/m ³	Quantità totale di riempimento/kg Superficie minima del locale /m ²					
		1.781	2.519	3.708	4.932	6.170	7.965
R32	0.307	3	6	13	23	36	60

• Indicazioni generali sulla sicurezza

1. Procedure: per la messa in funzione seguire le procedure collaudate così da ridurre al minimo i rischi.
2. Area: separare e isolare l'area in modo idoneo; evitare la messa in funzione in uno spazio chiuso. Prima di avviare il sistema frigorifero o prima di lavorazioni a caldo provvedere ad aerare o aprire l'area.
3. Ispezione sul posto: controllare il refrigerante.
4. Misure antincendio: posizionare gli estintori il più vicino possibile; evitare fiamme libere o alte temperature; esporre il cartello "Vietato fumare".

• Ispezione all'apertura dell'imballaggio

1. Unità interna: L'unità interna viene consegnata sigillata, con già azoto all'interno (nell'evaporatore). Dopo aver disimballato, come prima cosa controllare il segno rosso (tacca) sopra al sigillo di plastica verde del tubo dell'aria dell'evaporatore dell'unità interna. Se il segno rosso è in rilievo, significa che c'è azoto sigillato all'interno. Per controllare che l'azoto sia davvero presente, premere il coperchietto nero di plastica in corrispondenza dell'innesto dei tubi per il liquido dell'evaporatore dell'unità interna: se non fuoriesce azoto significa che c'è una perdita nell'unità interna, che pertanto non può essere installata.
2. Unità esterna: Inserire il rilevatore di perdite nel cassone d'imballaggio dell'unità esterna per verificare se ci sono perdite di refrigerante. Se si rileva una perdita non è consentito installare l'unità, che dovrà essere inviata al reparto manutenzione.

• Ispezione del luogo di installazione

1. Le dimensioni dell'area non possono essere inferiori a quelle specificate nelle avvertenze riportate sull'unità interna.
2. Controllare l'ambiente intorno al luogo di installazione: nel caso di condizionatori con refrigeranti infiammabili, l'unità esterna non può essere montata all'interno di un locale chiuso riservato a tale scopo.
3. Al di sotto dell'unità interna non devono essere presenti prese elettriche, interruttori o altri dispositivi ad alta temperatura, come focolari e caloriferi a olio.
4. Per l'alimentazione elettrica prevedere la messa a terra con un sistema affidabile.
5. Prima di forare la parete con un trapano elettrico verificare che al di sotto nella zona individuata non ci siano tubazioni dell'acqua, dell'elettricità o del gas. Raccomandiamo di usare il più possibile eventuali fori passanti predisposti allo scopo.

• Sicurezza durante l'installazione

1. Mantenere ben aerato il luogo di installazione (porte e finestre apribili).
2. In prossimità di refrigeranti infiammabili non è consentito tenere fiamme libere o fonti di calore che raggiungano temperature superiori ai 548 °C (è vietato saldare, fumare, usare forni).
3. Utilizzare accorgimenti anti-statici, per esempio: indossare vestiti e guanti di cotone.
4. Il luogo scelto deve essere comodo per il montaggio e la manutenzione e non può essere prossimo a fonti di calore e ad ambienti con atmosfere infiammabili.
5. Se durante il montaggio si verifica una perdita di refrigerante dall'unità interna: chiudere immediatamente la valvola dell'unità esterna, aprire le finestre e aerare. Tutto il personale deve lasciare il locale. Una volta bloccata la fuoriuscita di refrigerante, controllare la concentrazione dello stesso nell'ambiente interno. Proseguire con l'attività solo quando siano stati raggiunti i livelli di sicurezza.
6. Se il prodotto è danneggiato deve essere inviato al servizio manutenzione. Non è consentito saldare i tubi del refrigerante sul luogo di installazione (presso il cliente).
7. Il condizionatore deve essere installato in un luogo comodo da raggiungere in fase di montaggio e manutenzione. Evitare di collocare ostacoli in prossimità delle prese d'aria dell'unità interna ed esterna. Evitare anche di mettere dispositivi elettrici, interruttori di alimentazione, prese, oggetti di valore e dispositivi a fianco dell'unità interna.



Evitare fiamme intorno al luogo di installazione



Indumenti antistatici



Guanti antistatici



Attenzione alle cariche elettrostatiche



Occhiali di protezione



Leggere il manuale delle istruzioni



Leggere il manuale tecnico



Manuale delle istruzioni; istruzioni per l'uso

- **Sicurezza elettrica**

Attenzione:

1. Nell'effettuare i collegamenti elettrici è necessario prestare attenzione alle condizioni del contesto (temperatura dell'ambiente, irraggiamento solare diretto, acqua piovana ecc.) e adottare misure di protezione efficaci.
2. Per la linea di alimentazione e i collegamenti utilizzare cavi di rame conformi alle norme locali vigenti.
3. Tanto l'unità interna quanto quella esterna devono avere una messa a terra affidabile.
4. Collegare prima l'unità esterna e successivamente quella interna. Accendere il condizionatore solo dopo che è stato completato il collegamento dei cavi e delle tubazioni.
5. Usare un circuito derivato dedicato e installare un interruttore differenziale di adeguata capacità.

- **Qualifica dell'installatore**

L'installatore deve essere in possesso di idonea qualifica acquisita secondo le leggi e le norme locali.

- **Installazione dell'unità interna**

1. **Fissaggio del pannello alla parete e posizionamento delle tubazioni**

Se la presa per collegare il tubo dell'acqua è a destra o a sinistra dell'unità interna oppure se l'interfaccia dell'evaporatore dell'unità interna e la svasatura (cartellatura) del tubo di collegamento non si possono prolungare all'esterno, procedere collegando i tubi di raccordo all'interfaccia per le tubazioni dell'evaporatore dell'unità interna mediante giunto a cartella.

2. **Disposizione dei tubi**

Schema di posa di tubi di collegamento, tubi di scarico e cavi: il tubo di scarico e il cavo di connessione dovranno essere posizionati rispettivamente in basso e in alto. Non attorcigliare i cavi di alimentazione con il cavo di collegamento. I tubi di scarico (soprattutto quello all'interno del locale e nella macchina) devono essere rivestiti con una guaina termoisolante.

3. **Caricare l'azoto per controllare la pressione e rilevare le perdite**

Dopo che l'evaporatore dell'unità interna è stato collegato al tubo di collegamento (dopo la saldatura), mediante una bombola d'azoto (regolata da valvola riduttrice di pressione) riempire l'evaporatore e i tubi di collegamento con azoto, a pressione superiore a 4,0MPa. Terminato il riempimento, chiudere la valvola della bombola di azoto e verificare la presenza di eventuali perdite mediante acqua saponata o una soluzione specifica per rilevare le perdite. Mantenere la pressione per più di 5 minuti e verificare se nel frattempo la pressione del sistema è scesa. Se la pressione è scesa, significa che c'è una perdita. Individuare e riparare la perdita e una volta terminato l'intervento ripetere i passi sopra descritti.

Dopo aver raccordato l'evaporatore dell'unità interna ai tubi di collegamento, riempire il sistema con azoto per controllare la pressione ed eventuali perdite: collegare l'evaporatore alla valvola di blocco a due vie e alla valvola di blocco a tre vie dell'unità esterna, fissare il coperchio di rame dei tubi di collegamento e usando un apposito tubo inserito nel foro di accesso della valvola di blocco a tre vie caricare il sistema con azoto a pressione superiore a 4,0MPa. Chiudere la valvola della bombola d'azoto. Verificare la presenza di eventuali perdite mediante acqua saponata o un'apposita soluzione. Mantenere la pressione per oltre 5 minuti. Verificare se la pressione del sistema è scesa. Se la pressione è scesa, significa che c'è una perdita. Rimuovere la perdita e ripetere i passi precedentemente descritti per verificare pressione e perdite.

Le operazioni sopra descritte possono essere effettuate anche dopo aver collegato l'unità interna ai tubi, alla valvola di blocco a due vie e alla valvola di blocco a tre vie dell'unità esterna. Collegare la bombola di azoto e il manometro alla presa dell'unità esterna. Riempire con azoto a pressione superiore a 4,0MPa e mantenerla per più di 5 minuti. Controllare eventuali perdite. Verificare il giunto/saldatura dell'unità interna e i giunti dei tubi di collegamento della valvola di blocco a due vie e della valvola di blocco a tre vie dell'unità esterna. Durante il montaggio accertatevi che tutti i giunti siano accessibili per verificare eventuali perdite.

Si può proseguire con il passo successivo (messa sotto vuoto mediante pompa del vuoto) solo quando sono stati completati tutti i passi per il montaggio, compreso il riempimento con azoto per verificare che la pressione venga mantenuta e rilevare eventuali perdite.

- **Montare l'unità esterna**

1. **Fissaggio e collegamento**

Attenzione:

- a) Accertarsi che non vi siano fonti di innesco (fiamme) nel raggio di 3 metri attorno al luogo di installazione.
- b) I dispositivi che rilevano le perdite di refrigerante devono essere posizionati in un posto basso all'aperto. Accendere quando sono in posizione.



1) Fissaggio
Innanzitutto ancorare il supporto dell'unità esterna alla parete, successivamente fissare l'unità esterna sul supporto in senso orizzontale. Se il supporto è montato a parete o sul tetto, fissarlo solidamente per scongiurare danni in caso di vento forte.

2) Montare i tubi di collegamento
La svasatura dei tubi di collegamento dovrà essere allineata con la superficie conica della relativa valvola. Fissare il dado dei tubi di collegamento nella giusta posizione e serrare con una chiave. Non sforzare: stringere eccessivamente il dado potrebbe danneggiarlo.

• **Creazione del vuoto**

Collegare il vacuometro digitale per creare il vuoto nel sistema. Il vuoto si dovrà creare per almeno 15 minuti e la pressione del vacuometro deve essere inferiore a 60Pa. Spegnerne il dispositivo per fare il vuoto, mantenere la pressione per 5 minuti e verificare se il valore del vacuometro sale oppure no. Assicurarsi che non ci siano perdite. In assenza di perdite, aprire la valvola di blocco a due vie e la valvola di blocco a tre vie e smontare il tubo del vuoto collegato all'unità esterna.

• **Individuazione delle perdite**

Verificare se ci sono perdite nel giunto del tubo di collegamento dell'unità esterna: usare acqua saponata o un apposito rilevatore di perdite.

• **Ispezione post installazione e prova di funzionamento all'avvio (collaudo)**

Elementi da controllare dopo l'installazione

Elementi da controllare	Conseguenze di una errata installazione
Il montaggio è solido?	L'unità può cadere, vibrare o fare rumore.
Il controllo delle perdite d'aria è stato completato?	La capacità di raffreddamento (di riscaldamento) potrebbe essere insufficiente.
L'unità è completamente isolata?	Possibile formazione di condensa o di gocce d'acqua.
Lo scarico funziona bene?	Possibile formazione di condensa o di gocce d'acqua.
La tensione d'alimentazione è uguale a quella riportata nella targa dati dell'unità?	Avaria del dispositivo o parti bruciate.
Cavi e tubi sono stati posati correttamente?	Avaria del dispositivo o parti bruciate.
La messa a terra dell'unità è sicura?	Rischio di perdite elettriche.
I cavi utilizzati sono a norma?	Avaria del dispositivo o parti bruciate.
C'è qualcosa che ostruisce le prese di entrata/uscita dell'unità interna o esterna?	La capacità di raffreddamento (di riscaldamento) potrebbe essere insufficiente.
Lunghezza delle tubazioni per il refrigerante e quantità di refrigerante caricato: sono state registrate?	Impossibile determinare quanto refrigerante è stato caricato.

Prova di funzionamento all'avvio (collaudo)

1. Preparazione

- (1) Accendere solo dopo avere completato le operazioni di montaggio e avere escluso la presenza di perdite mediante apposita verifica.
- (2) Il circuito di comando deve essere collegato correttamente e tutti i cavi devono essere collegati saldamente.
- (3) La valvola di blocco a due vie e la valvola di blocco a tre vie devono essere aperte.
- (4) Togliere dal corpo della macchina eventuali residui di lavorazione (limatura metallica, filetti).

2. Metodi

- (1) Accendere, premere il tasto "ON/OFF" del telecomando e il condizionatore inizierà a funzionare.
- (2) Premere il tasto "Mode" (modalità) per selezionare il raffreddamento, il riscaldamento o la ventilazione e verificare se il condizionatore funziona correttamente.

Procedura per spostare l'unità

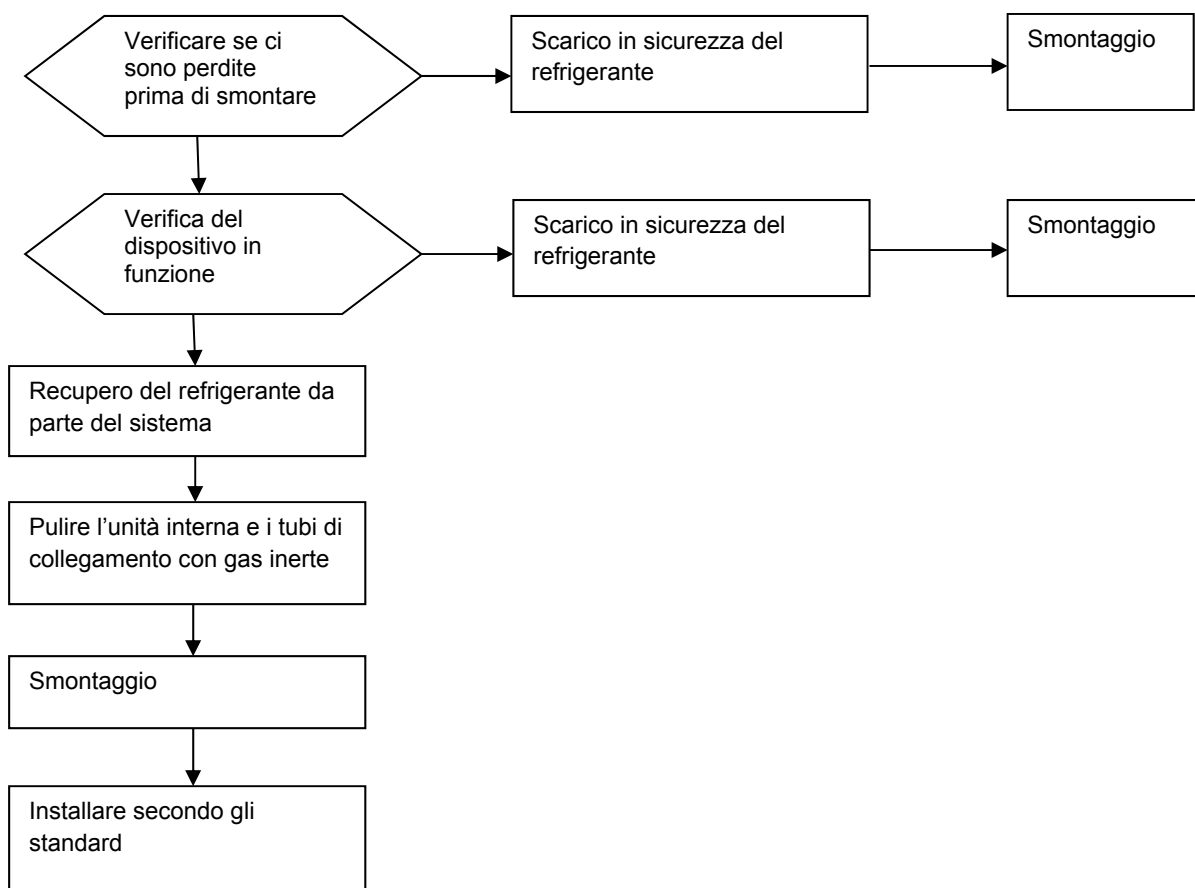

Attenzione: Se serve spostare il condizionatore, tagliare il giunto dei tubi gas/liquido dell'evaporatore dell'unità interna con una fresa. Il tubo va svasato (cartellato) ex novo: ripristinare il collegamento solo dopo averlo fatto (vale la stessa prescrizione per l'unità esterna).

Istruzioni per la manutenzione

Precauzioni

Avvertenze

- Guasti che richiedono interventi di saldatura dei tubi di raffreddamento o di componenti interni al sistema frigorifero dei condizionatori che impiegano miscele refrigeranti R32: non sono consentiti interventi di manutenzione presso l'utilizzatore.
- Guasti che richiedono uno smontaggio integrale o il piegamento dello scambiatore di calore, per esempio la sostituzione del telaio dell'unità esterna e il completo smontaggio del condensatore: non sono consentiti interventi di ispezione e manutenzione presso l'utilizzatore.
- Guasti che richiedono la sostituzione del compressore o di parti e componenti del sistema frigorifero: non sono consentiti interventi di manutenzione presso l'utilizzatore.
- È consentito effettuare interventi di manutenzione presso l'utente in caso di guasti che non riguardano il serbatoio del refrigerante, i tubi interni e altri elementi per il raffreddamento, compresa la pulizia del sistema frigorifero purché non serva smontare i pezzi e non siano necessarie saldature.
- Se durante l'intervento di manutenzione è necessario cambiare un tubo del gas/ liquido, tagliare il giunto dei tubi gas/liquido dell'evaporatore dell'unità interna con una fresa. Il tubo va cartellato ex novo: ripristinare il collegamento solo dopo averlo fatto (vale la stessa regola per l'unità esterna).

Requisiti riguardanti la qualifica del personale addetto alla manutenzione

1. Tutti gli addetti o i manutentori che si occupano di circuiti frigoriferi devono essere in possesso di un apposito certificato rilasciato da un ente di certificazione accreditato del settore nel quale si attesti che sono qualificati per smaltire in sicurezza i refrigeranti come da normativa.
2. Per gli interventi di manutenzione e riparazione delle macchine, attenersi ai metodi indicati dal fabbricante. Se è richiesta l'assistenza di tecnici di altre discipline, a sovrintendere i lavori sarà un soggetto qualificato a trattare refrigeranti infiammabili.

Ispezione del luogo di intervento

- Prima di intervenire assicurarsi che non ci siano perdite di refrigerante nel locale.
- Le dimensioni del locale nel quale si effettua l'intervento di manutenzione devono essere conformi a quelle specificate nella targa impianto.
- Assicurarsi che il locale sia costantemente aerato durante le operazioni di manutenzione.
- Nel locale, intorno all'area di manutenzione non devono essere presenti fiamme libere o dispositivi a temperatura superiore a 548 °C in grado di innescare fiamme.
- Durante l'intervento di manutenzione tutti gli operatori presenti nel locale dovranno spegnere i propri telefonini e i dispositivi elettronici che emettono radiazioni.
- L'area destinata alla manutenzione deve essere dotata di un estintore a polvere secca o ad anidride carbonica e l'estintore deve essere pronto all'uso.

Requisiti del luogo in cui si effettua la manutenzione

- Il locale in cui si effettuano gli interventi di manutenzione (officina) deve essere ben aerato e non in pendenza. Non può essere in un seminterrato.
- Nell'officina di manutenzione, la zona in cui si salda deve essere chiaramente separata da quella in cui non si salda – prevedere apposita segnaletica. Lasciare una consona distanza di sicurezza tra queste due zone.
- L'officina di manutenzione deve essere dotata di un impianto di ventilazione con cappe aspiranti, ventilatori, ventilatori da soffitto, ventilatori da terra e specifico sistema di scarico: considerare la portata (volume) di ventilazione e la necessità di avere uno scarico uniforme per evitare l'accumulo di gas refrigerante.
- Prevedere dispositivi in grado di rilevare le perdite di refrigeranti infiammabili, con relativo sistema di gestione. Assicurare che il rilevatore di perdite funzioni correttamente prima di procedere con l'intervento di manutenzione.
- Prevedere un numero sufficiente di pompe del vuoto per i refrigeranti infiammabili e di dispositivi per la ricarica del refrigerante, stabilendo anche un sistema di gestione dei dispositivi usati per la manutenzione degli impianti. Assicurarsi che un determinato dispositivo per la manutenzione venga utilizzato per produrre il vuoto e caricare un solo tipo di refrigerante infiammabile – l'uso misto non è consentito.
- L'interruttore di alimentazione generale deve essere montato fuori dall'officina e dovrà essere munito di apposito dispositivo di protezione (antideflagrante).
- Le bombole di azoto, acetilene e ossigeno devono essere stoccate separatamente. La distanza tra le bombole e il luogo di lavoro in cui siano presenti fiamme libere deve essere almeno di 6 m. Le bombole di acetilene devono essere dotate di una valvola contro il ritorno di fiamma. Il colore delle bombole di acetilene e di ossigeno deve rispettare lo standard internazionale.
- Apporre il cartello "Vietato usare fiamme libere" (Vietato fumare) nell'officina di manutenzione.
- Dotare l'officina di dispositivi antincendio adatti a essere usati con le apparecchiature elettriche, ad esempio estintori a polvere secca o ad anidride carbonica – gli estintori devono essere pronti all'uso.
- In officina, i ventilatori o altri dispositivi elettrici devono essere fissati e collegati a norma. Non sono ammessi cavi volanti e prese temporanee.

Metodi per rilevare le perdite

- Il luogo in cui si effettua il controllo per rilevare eventuali perdite di refrigerante deve essere privo di fonti di innesco. Non utilizzare sonde alogene (o altri rilevatori con fiamma).
- Nel caso di impianti con refrigeranti infiammabili si possono usare rilevatori di perdite elettronici. Nel corso del rilevamento, l'ambiente in cui si tara il rilevatore deve essere privo di refrigerante. Evitare che il rilevatore di perdite possa trasformarsi in una potenziale fonte di innesco e accertarsi che sia adatto al refrigerante da rilevare. Il rilevatore deve essere impostato su una percentuale del limite inferiore di infiammabilità (LFL/LII) del refrigerante e dovrà essere calibrato rispetto al refrigerante impiegato, confermando la percentuale di gas ammessa (massimo 25%).
- Il liquido usato per rilevare le perdite dovrà essere adatto alla maggior parte dei refrigeranti. Non utilizzare soluzioni contenenti cloro per evitare reazioni chimiche con i refrigeranti con conseguente corrosione dei tubi di rame.
- Se si sospetta una perdita, rimuovere le fiamme libere dal locale o spegnerle.
- Se è necessario un intervento di saldatura nel luogo in cui c'è una perdita, recuperare tutti i refrigeranti o isolarli in un posto lontano dalla perdita mediante una valvola di intercettazione. Utilizzare azoto esente da ossigeno (OFN) per pulire tutto l'impianto prima e durante le operazioni di saldatura.

Principi di sicurezza

- Mentre si effettua la manutenzione dei dispositivi garantire una adeguata aerazione dei locali ed evitare di chiudere tutte le porte e le finestre.
- Non usare fiamme libere in prossimità del dispositivo, comprese quelle degli accendini o degli utensili per la saldatura, usare il telefonino, cucinare su fiamma libera.
- Quando si effettua la manutenzione in una stagione secca, se l'umidità relativa è inferiore al 40% adottare accorgimenti antistatici, ad esempio indossare vestiti e guanti di cotone.
- Se durante la manutenzione si rilevano perdite di refrigeranti infiammabili è necessario ventilare il locale e fermare la perdita.
- Se il dispositivo è guasto e per ripararlo serve smontare il sistema frigorifero l'intervento va fatto in officina. Inviare il dispositivo al centro manutenzione. Non è consentito saldare i tubi del refrigerante presso l'utente.
- Durante la manutenzione, se per mancanza di pezzi o raccordi si determina che è necessario un nuovo intervento, il condizionatore dovrà essere resettato.
- Mentre si sottopone il dispositivo a manutenzione bisogna garantire la corretta messa a terra del sistema frigorifero.
- In caso di assistenza porta a porta con impiego di bombole di refrigerante, il refrigerante nella bombola non può superare il valore specificato. Durante il trasporto o presso il luogo di installazione/manutenzione, la bombola deve essere fissata in posizione verticale e tenuta lontana da fonti di calore, di innesco, di radiazioni e dai dispositivi elettrici.

Manutenzione dei componenti

Requisiti per la manutenzione

- Prima di mettere in funzione il sistema frigorifero pulire il sistema di ricircolo con l'azoto. Creare il vuoto nell'unità esterna per almeno 30 minuti. L'area da trattare va sottoposta a flussaggio con azoto (30 secondi~1 minuto): usare OFN (azoto esente da ossigeno) a 1,5~2,0MPa. Il sistema frigorifero può essere sottoposto a manutenzione solo dopo che è stato rimosso il gas residuo del refrigerante infiammabile.
- Quando si utilizzano dispositivi per caricare il refrigerante, evitare che ci sia una contaminazione incrociata tra refrigeranti diversi. I tubi (compresi quelli del refrigerante) dovrebbero essere quanto più corti possibile per ridurre la quantità residua di refrigerante al loro interno.
- Le bombole del refrigerante devono essere mantenute in posizione verticale e fissate.
- Assicurarsi che il sistema frigorifero sia messo a terra prima di caricare il refrigerante.
- Nel caricare il refrigerante, accertarsi che tipo e quantità (volume) siano quelli indicati nella targa del dispositivo.
- Completata la manutenzione del sistema frigorifero, sigillare il sistema in modo sicuro.
- L'intervento di manutenzione non deve compromettere o abbassare la classe di sicurezza originale dell'impianto.

Manutenzione dei componenti elettrici

- Usare un apposito rilevatore di perdite per verificare se ci sono fuoriuscite di refrigerante che interessano i componenti elettrici da sottoporre a manutenzione.
- Dopo l'intervento di manutenzione non è consentito smontare o rimuovere i componenti che hanno una funzione di protezione di sicurezza.
- Se si interviene su elementi di tenuta, togliere alimentazione al condizionatore prima di aprire il coperchio copri-morsettiera. Prima di alimentarlo nuovamente, prevedere un controllo ininterrotto delle perdite nei punti più pericolosi per prevenire potenziali rischi.
- Quando si sottopongono a manutenzione i componenti elettrici, la sostituzione delle custodie o degli involucri non dovrà compromettere il livello di protezione.
- Dopo la manutenzione, accertarsi che la tenuta non sia stata compromessa e che i materiali di tenuta non siano stati danneggiati dal passare del tempo e continuino a impedire le fughe di gas infiammabile. I pezzi di ricambio devono soddisfare i requisiti indicati dal fabbricante del condizionatore.

Manutenzione di componenti elettrici intrinsecamente sicuri

Si definiscono intrinsecamente sicuri i componenti che possono lavorare continuamente a contatto con gas infiammabili senza presentare rischi.

- Prima di qualsiasi intervento di manutenzione, verificare se ci sono perdite e se il condizionatore è stato messo a terra in modo affidabile.
- Se esiste la possibilità che durante l'intervento di manutenzione si superino i limiti di tensione e di corrente consentiti, evitare di aggiungere induttanza o capacità nel circuito elettrico.
- Usare solo i ricambi indicati dal fabbricante del condizionatore, altrimenti in caso di fuoriuscita del refrigerante potrebbe innescarsi un incendio.
- Se la manutenzione non riguarda le tubazioni dell'impianto, provvedere a proteggerle per evitare che l'intervento possa causare perdite.

- Terminata la manutenzione e prima della prova di funzionamento (collaudo), usare un dispositivo o una soluzione per rilevare le perdite e verificare la messa a terra del condizionatore. Bisogna garantire che l'ispezione per la messa in funzione sia fatta in assenza di perdite e in condizioni di corretta messa a terra.

Rimozione e creazione del vuoto

Attenersi alle procedure per gli interventi di manutenzione e di altra natura sul circuito frigorifero. Considerare innanzitutto l'infiammabilità del refrigerante ed eseguire quanto segue secondo le procedure:

- Eliminare il refrigerante;
- Pulire i tubi con gas inerte;
- Creare il vuoto;
- Pulire nuovamente i tubi con gas inerte;
- Taglio o saldatura dei tubi: Il refrigerante va recuperato e messo nella bombola corretta. Ai fini della sicurezza il sistema va pulito con azoto esente da ossigeno (OFN). Ripetere questa operazione più volte. Per la pulizia dei tubi (flussaggio) non usare aria compressa o ossigeno.

Durante la pulizia, l'OFN viene caricato nel sistema frigorifero sotto vuoto, fino a raggiungere la pressione di lavoro. Successivamente l'OFN viene rilasciato nell'atmosfera. Infine si crea il vuoto nell'impianto. Si ripete questa operazione fino a quando tutti i refrigeranti nel sistema saranno stati rimossi. L'OFN caricato per l'ultimo lavaggio si rilascia in atmosfera. A questo punto si può procedere con la saldatura. Attenersi alla procedura sopra descritta per qualsiasi intervento di saldatura dei tubi.

Accertarsi che non ci siano fiamme libere in prossimità dello scarico della pompa del vuoto e che la ventilazione sia buona.

Saldatura

- Assicurarsi che l'area in cui si effettua la manutenzione sia ben aerata. Una volta creato il vuoto nella macchina sottoposta a intervento, il refrigerante si può scaricare sul lato dell'unità esterna.
- Prima di avviare operazioni di saldatura a carico dell'unità esterna accertarsi che non contenga più refrigerante, che tutto il refrigerante dell'impianto sia stato scaricato e che sia stata effettuata la pulizia.
- Non tagliare mai per nessun motivo i tubi del circuito frigorifero con una pistola per saldatura. I tubi di raffreddamento possono essere smontati esclusivamente con una taglia tubi e in prossimità di una presa di aërazione.

Procedure per caricare il refrigerante

In aggiunta alle procedure consuete considerare quanto segue:

- Quando si utilizzano dispositivi per caricare il refrigerante, evitare che ci sia una contaminazione incrociata tra refrigeranti diversi. I tubi (compresi quelli del refrigerante) dovrebbero essere quanto più corti possibile per ridurre la quantità residua di refrigerante al loro interno;
- Le bombole del refrigerante devono essere mantenute in posizione verticale;
- Assicurarsi che il sistema frigorifero sia messo a terra prima di caricare il refrigerante;
- Applicare un'etichetta sul sistema frigorifero dopo avere caricato il refrigerante;
- Evitare di riempire oltre il dovuto; caricare il refrigerante lentamente;
- Se si identifica una perdita, ripararla prima di caricare il refrigerante;
- Durante il caricamento, misurare la quantità di refrigerante immesso mediante una bilancia elettronica o a molla. Il tubo flessibile che raccorda la bombola del refrigerante al dispositivo di riempimento non deve essere teso per evitare che influisca negativamente sulla precisione di misura.

Requisiti in merito al luogo di stoccaggio del refrigerante

- Tenere la bombola del refrigerante in un locale ben aerato a temperatura -10~50°C e apporre le etichette con le avvertenze;
- Gli utensili di manutenzione che entrano in contatto con i refrigeranti devono essere conservati e usati separatamente: non mescolare gli utensili usati per refrigeranti diversi.

Smaltimento e recupero dei materiali

Smaltimento

Prima di avviare il dispositivo a smaltimento, il personale tecnico deve conoscere appieno componenti e caratteristiche. Recuperare il refrigerante in modo sicuro: se dopo il recupero è destinato a essere riutilizzato va disposta l'analisi di un campione del refrigerante e dell'olio. Prima dei test verificare che sia disponibile l'alimentazione elettrica richiesta.

- (1) Conoscere bene l'impianto e il funzionamento;
- (2) Spegnerne – interrompere l'alimentazione elettrica;
- (3) Prima di avviare le procedure di smaltimento accertarsi di quanto segue:
 - I dispositivi meccanici devono essere adatti a essere usati sulle bombole di refrigerante (se necessario);

- I dispositivi di protezione individuale sono disponibili e usati correttamente;
 - Le procedure di recupero devono essere condotte da personale qualificato;
 - I dispositivi usati per il recupero e le bombole devono essere conformi alle norme applicabili.
- (4) Se possibile mettere sotto vuoto il sistema frigorifero;
 - (5) Se non si riesce a ottenere il vuoto, la messa sotto vuoto va fatta da più punti per pompare fuori il refrigerante dalle diverse parti dell'impianto;
 - (6) Prima di iniziare il recupero accertarsi che le bombole abbiano una capacità adeguata;
 - (7) I dispositivi usati per le attività di recupero devono essere impiegati secondo le istruzioni fornite dal produttore;
 - (8) Non riempire troppo la bombola (il refrigerante caricato non deve superare l'80% del volume della bombola);
 - (9) Non superare mai, nemmeno per breve tempo, la pressione massima di lavoro delle bombole;
 - (10) Una volta completato il caricamento del refrigerante, bombola e dispositivi devono essere rimossi rapidamente accertandosi che tutte le valvole di intercettazione sui dispositivi siano chiuse;
 - (11) Non caricare il refrigerante recuperato in altri sistemi di raffreddamento prima di avere effettuato la pulizia e i test del caso.

Nota:

Dopo che il refrigerante è stato scaricato, il condizionatore destinato a rottamazione deve essere contrassegnato (con data e firma). Il cartellino sul condizionatore deve indicare quale refrigerante infiammabile contiene.

Recupero

Durante gli interventi di manutenzione o smaltimento è necessario svuotare il sistema frigorifero dal refrigerante. L'operazione di svuotamento richiede precisione.

Il refrigerante va caricato in un'apposita bombola, di capacità adeguata a contenere tutto il refrigerante presente nel sistema frigorifero. Le bombole devono essere appositamente etichettate affinché sia chiaro che sono destinate a contenere refrigerante di recupero; vanno usate per un solo tipo di refrigerante (bombola dedicata per il refrigerante di recupero). Le bombole devono essere dotate di valvole di pressione e di intercettazione funzionanti. Se possibile, prima dell'uso la bombola vuota deve essere messa sotto vuoto e tenuta a temperatura normale.

I dispositivi impiegati per il recupero dovranno essere in buono stato e dotati di istruzioni d'uso; devono essere adatti al recupero di refrigeranti infiammabili. Si devono avere in dotazione anche strumenti per la pesatura con apposito certificato di taratura. I componenti rimovibili, come il tubo flessibile usato per l'immissione e l'estrazione del refrigerante devono essere privi di perdite e sempre in buono stato. Prima dell'uso verificare sempre che i dispositivi per il recupero siano in buono stato e in buone condizioni di manutenzione e che tutti i componenti elettrici siano a tenuta per evitare incendi in caso di fuoriuscita di refrigerante. Contattare il produttore se avete domande.

Il refrigerante recuperato deve essere riconsegnato al fabbricante in apposite bombole corredate da istruzioni per il trasporto. Non mescolare refrigeranti diversi nei dispositivi per il recupero, soprattutto nelle bombole.

Durante il trasporto lo spazio in cui vengono caricati i condizionatori con refrigeranti infiammabili non deve essere a tenuta. Se necessario adottare accorgimenti antistatici. Nelle operazioni di carico e scarico dei condizionatori prevedere le corrette misure di protezione per evitare che le unità si possano danneggiare.

Al momento di smontare il compressore o eliminare l'olio del compressore assicurarsi che il compressore sia adeguatamente depressurizzato per scongiurare la presenza di quantità residue di refrigerante infiammabile nell'olio lubrificante. Completare lo svuotamento prima di riconsegnare il compressore al produttore. Per accelerare lo svuotamento si può riscaldare l'alloggiamento del compressore mediante un radiatore elettrico. Prestare attenzione alla sicurezza quando si scarica l'olio dall'impianto.

Schema di installazione dell'unità esterna/interna

I modelli adottano il refrigerante HFC R32.

Per l'installazione delle unità interne fare riferimento al manuale di installazione fornito con le unità.

(Lo schema rappresenta un'unità interna montata a muro.)

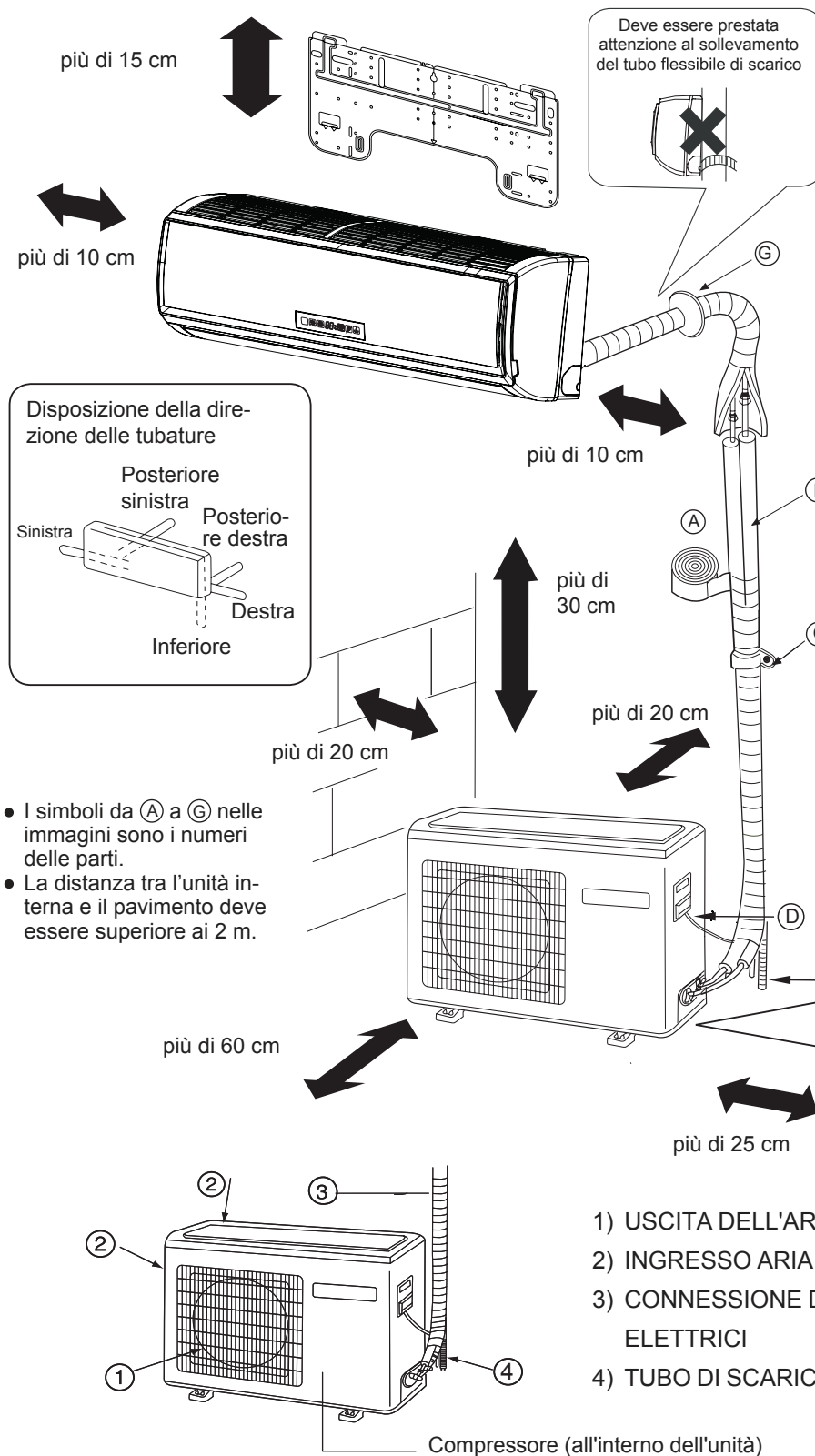

Parti optional per le tubazioni

- (A) Nastro non adesivo
- (B) Nastro adesivo
- (C) Supporto (L.S) con viti
- (D) Collegamento del cavo elettrico per interno ed esterno
- (E) Tubo di scarico
- (F) Materiale isolante termico
- (G) Coperchio foro tubatura

- I simboli da (A) a (G) nelle immagini sono i numeri delle parti.

- La distanza tra l'unità interna e il pavimento deve essere superiore ai 2 m.

Fissaggio dell'unità esterna

- Fissare l'unità alla pavimentazione o al blocco di cemento stringendo bene dadi e bulloni (10mm) e accertarsi che l'unità sia a livello in orizzontale.
- Quando si installa l'unità su pareti, tetti o tettoie, prevedere un supporto ben fissato con chiodi o cavi tenendo conto di eventi quali terremoti e venti forti.
- Se la casa è soggetta a vibrazioni fissare l'unità usando un pannello antivibrazione.



Se si utilizza il tubo di scarico del lato sinistro, assicurarsi che il foro sia passante.

- Le immagini delle unità esterna e interna sono puramente indicative. Fare riferimento al prodotto acquistato.

Norme di sicurezza

Leggere attentamente queste informazioni per essere certi di usare correttamente il condizionatore.

Esistono tre tipi di norme e suggerimenti di sicurezza:

⚠ AVVERTENZA Operazioni non corrette potrebbero avere conseguenze gravi, causando ferite gravi e persino la morte dell'utilizzatore.

⚠ ATTENZIONE Operazioni non corrette potrebbero causare danni al condizionatore; in alcuni casi si potrebbero avere conseguenze gravi.

ISTRUZIONI: Queste informazioni assicurano il corretto funzionamento del condizionatore.

Simboli utilizzati nelle illustrazioni:

⊘ : indica un'azione da evitare.

ⓘ : indica istruzioni importanti, che devono essere seguite.

⚡ : indica una parte che deve essere messa a terra.

⚡ : fare attenzione alle scosse elettriche (questo simbolo appare sull'etichetta principale dell'unità.)

Dopo aver letto questo manuale, assicurarsi di farlo leggere anche a quanti utilizzeranno l'unità.

Si raccomanda a chi usa il condizionatore di conservare il manuale a portata di mano e di metterlo a disposizione dei tecnici incaricati di ripararlo o spostarlo. Inoltre, se il condizionatore viene rivenduto, rendere disponibile il manuale al nuovo proprietario. Seguire sempre queste importanti norme di sicurezza.

⚠ AVVERTENZA

• Se si rileva qualsiasi fenomeno anomalo (p.e. odore di bruciato), spegnere immediatamente il condizionatore e contattare il fornitore per determinare il da farsi. Aprire la finestra e aerare il locale. Continuare a usare il condizionatore in tali condizioni danneggerà l'impianto con il pericolo di scosse elettriche o incendio.

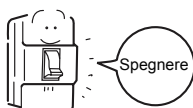

• Dopo un lungo periodo di utilizzo del condizionatore è necessario controllare la base per verificare se ci sono danni. Se la base è danneggiata e non viene riparata, l'unità rischia di cadere e causare incidenti.



• Non smontare la bocchetta di uscita dell'unità interna. Lasciare la ventola scoperta è molto pericoloso poiché potrebbe ferire chi usa il condizionatore.



• Se servono interventi di manutenzione e riparazione, contattare il fornitore affinché se ne occupi. Interventi scorretti potrebbero causare perdite d'acqua, rischio di folgorazione e di incendio.

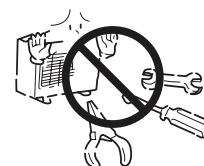

⚠ AVVERTENZA

• Non usare l'unità esterna come appoggio per oggetti o persone (sedute o in piedi). La caduta di persone e oggetti potrebbe causare incidenti.



• Non utilizzare il condizionatore con le mani umide. Rischio di scossa elettrica.



• Utilizzare solo fusibili antideflagranti. Non utilizzare cavi o altro materiale per sostituire i fusibili poiché ciò potrebbe causare anomalie o incendi.



• Utilizzare il tubo di scarico in modo corretto per assicurare uno scarico funzionale. Un uso scorretto delle tubature potrebbe causare perdite d'acqua.

• Installare un interruttore differenziale per proteggere da eventuali dispersioni elettriche. In assenza di interruttore differenziale vi è il rischio di folgorazione elettrica.

• Non installare il condizionatore in ambienti in cui siano presenti gas infiammabili poiché si potrebbero generare incendi. Disporre che sia il rivenditore a occuparsi dell'installazione del condizionatore.

Un'installazione scorretta può causare perdite d'acqua, rischio di folgorazione e incendio.

• Rivolgersi al rivenditore per interventi che riguardano perdite di refrigerante. Se il condizionatore viene installato in un locale piccolo, assicurarsi di eseguire tutte le azioni necessarie per evitare casi di soffocamento anche qualora ci sia una perdita di refrigerante.

• A occuparsi dell'installazione iniziale o re-installazione del condizionatore deve essere il rivenditore. Un'installazione scorretta potrebbe causare perdite d'acqua, rischio di folgorazione e incendio.

• Disporre la messa a terra. Non collegare il cavo per la messa a terra al tubo del gas, al tubo dell'acqua o al parafulmine. Una messa a terra scorretta potrebbe causare folgorazione



terra

Norme di sicurezza

AVVERTENZA

- | | |
|--|--|
| <ul style="list-style-type: none">• Assicurarsi che l'unità venga installata da professionisti. Un'installazione scorretta eseguita da una persona non qualificata potrebbe causare perdite d'acqua, rischio di folgorazione e incendio.• Posizionare l'unità su una superficie piana e stabile che possa sorreggere il peso dell'unità per evitare che quest'ultima si ribalti o cada causando incidenti.• Utilizzare soltanto cavi specifici per il cablaggio. Collegare correttamente ogni cavo e assicurarsi che i cavi non formino i morsetti. I cavi collegati in modo non corretto potrebbero generare calore e rischio di incendio.• Adottare le precauzioni necessarie contro venti forti e terremoti per evitare la caduta del condizionatore.• Non apportare modifiche e cambiamenti al condizionatore. In caso di problemi consultare il rivenditore. Se le riparazioni non vengono eseguite in modo corretto, il condizionatore potrebbe perdere acqua con rischio di folgorazione oppure produrre fumo o fiamme. | <ul style="list-style-type: none">• Seguire attentamente tutte le fasi per l'installazione descritte nel manuale. Un'installazione scorretta potrebbe causare perdite d'acqua, rischio di folgorazione, fumo e incendi.• Fare eseguire tutti i lavori di tipo elettrico a un elettricista con regolare licenza nel rispetto delle norme locali e delle istruzioni fornite in questo manuale. Utilizzare un circuito apposito per il condizionatore. Un'installazione scorretta o un circuito con capacità di carico inadeguata potrebbe causare un malfunzionamento dell'unità o generare rischio di folgorazione, fumo e incendio.• Fissare correttamente il coperchio copri-morsettiera (pannello) sull'unità. Se l'installazione non viene eseguita correttamente, potrebbero entrare nell'unità polvere o l'acqua, con associato rischio di folgorazione, fumo e incendio.• Durante l'installazione o lo spostamento del condizionatore utilizzare soltanto il refrigerante R32 come indicato sull'unità. L'utilizzo di qualsiasi altro refrigerante o l'introduzione di aria nel circuito potrebbe causare un ciclo di lavoro anomalo con rischio di esplosione dell'unità. |
|--|--|

AVVERTENZA

- | | |
|---|---|
| <ul style="list-style-type: none">• Non toccare le alette dello scambiatore di calore a mani nude poiché queste sono affilate e pericolose.• In caso di perdite di refrigerante, aerare bene il locale. Se il gas refrigerante che fuoriesce viene esposto a fonti di calore si potrebbero generare gas nocivi, incendi o esplosioni• Non cercare di aggirare le misure di sicurezza del dispositivo e non modificare le impostazioni. Manomettere i dispositivi di sicurezza dell'unità, ad esempio il pressostato e l'interruttore della temperatura oppure utilizzare ricambi diversi da quelli indicati dal rivenditore o da uno specialista, potrebbe causare incendi ed esplosioni. | <ul style="list-style-type: none">• Se si installa l'unità in un locale piccolo, prendere le dovute precauzioni contro l'ipossia che potrebbe essere causata dalla perdita di refrigerante oltre la soglia di guardia. Rivolgersi al rivenditore per determinare il da farsi.• Consultare il rivenditore o uno specialista se è necessario riposizionare il condizionatore. Un'installazione scorretta potrebbe causare perdite d'acqua, rischio di folgorazione o incendio.• Dopo aver completato l'intervento di manutenzione, controllare se sono presenti perdite di gas refrigerante. Se il gas refrigerante è esposto a una fonte di calore come un ventilatore per il riscaldamento, una stufa o un grill elettrico, si potrebbero generare gas nocivi.• Utilizzare solo i ricambi specificati.• Fare installare l'unità a professionisti. Un'installazione scorretta potrebbe causare perdite d'acqua, rischio di folgorazione, fumo o incendi. |
|---|---|

Norme di sicurezza

Precauzioni per le unità che utilizzano R32

 Attenzione	
<p>Non utilizzare tubi refrigeranti esistenti</p> <ul style="list-style-type: none">• Il refrigerante e l'olio refrigerante vecchi presenti nelle tubature contengono molto cloro, che potrebbe causare il degrado dell'olio refrigerante della nuova unità.• L'R32 è un refrigerante ad alta pressione e utilizzare tubature vecchie potrebbe esporre al rischio di esplosione. <p>Mantenere le superfici interne ed esterne delle tubature pulite e prive di contaminanti quali zolfo, ossidi, particelle di sporco e polvere, olii e umidità.</p> <ul style="list-style-type: none">• Gli agenti contaminanti che si trovano nelle tubature refrigeranti potrebbero causare il deterioramento dell'olio refrigerante.	<p>Utilizzare una pompa a vuoto con una valvola di ritegno a flusso inverso.</p> <ul style="list-style-type: none">• Se si utilizzano valvole di altro tipo, l'olio della pompa a vuoto refluirà nel circolo del refrigerante e causerà il degrado dell'olio refrigerante. <p>Non impiegare gli utensili elencati di seguito che siano stati usati in precedenza con refrigeranti convenzionali: collettore di misura (manometro), tubo flessibile di carico, rilevatore di perdite di gas, valvola di ritegno a flusso inverso, base di carico per il refrigerante, vacuometro ed equipaggiamento per il recupero di refrigerante. Gli utensili devono essere usati esclusivamente con l'R32</p> <ul style="list-style-type: none">• Se il refrigerante e/o l'olio refrigerante lasciato in questi utensili si mescola con l'R32, oppure se l'acqua si mescola con l'R32, il refrigerante subirà un processo di degrado.• Poiché l'R32 non contiene cloro, i rilevatori di perdite di gas per refrigeranti convenzionali (HCFC) non funzionano.

 Attenzione	
<p>Riporre al chiuso i tubi da utilizzare durante l'installazione, e tenere entrambe le estremità sigillate fino al momento della brasatura (tenere i gomiti e altri raccordi avvolti nella plastica.)</p> <ul style="list-style-type: none">• Se polvere, sporco o acqua penetrano nel circolo del refrigerante potrebbero causare il degrado dell'olio dell'unità oppure il malfunzionamento del compressore. <p>Applicare una piccola quantità di olio a base di estere o etere, oppure alchilbenzene per proteggere parti svasate (cartellate) e raccordi flangiati.</p> <ul style="list-style-type: none">• La presenza di troppo olio minerale potrebbe causare il degrado dell'olio della macchina frigorifera. <p>Utilizzare liquido refrigerante per caricare il sistema.</p> <ul style="list-style-type: none">• Caricare l'unità con il gas refrigerante comporta la modifica della composizione del refrigerante nella bombola e provoca un peggioramento delle prestazioni.	<p>Non utilizzare una bombola per caricare.</p> <ul style="list-style-type: none">• L'utilizzo di una bombola di carico modificherà la composizione del refrigerante causando una perdita di potenza. <p>Maneggiare utensili e strumenti con estrema cautela.</p> <ul style="list-style-type: none">• Eventuali corpi estranei (polvere, sporco o acqua) nel circuito del refrigerante possono causare il degrado dell'olio della macchina frigorifera. <p>Utilizzare soltanto refrigerante R32.</p> <ul style="list-style-type: none">• L'uso di refrigeranti contenenti cloro (per esempio R22) causa il degrado del refrigerante.

Prima di installare l'unità

 Attenzione	
<p>Non installare l'unità in un luogo in cui c'è il rischio di perdite di gas infiammabile.</p> <ul style="list-style-type: none">• Il gas fuoriuscito che si accumula attorno all'unità potrebbe innescare un incendio. <p>Non utilizzare l'unità per conservare cibi, piante, artefatti o per altri scopi particolari.</p> <ul style="list-style-type: none">• L'unità non è costruita per conservare questi oggetti preservandone la qualità. <p>Non utilizzare l'unità in ambienti inadatti.</p> <ul style="list-style-type: none">• Utilizzare l'unità in presenza di grandi quantità di olio, vapore, acido, solventi alcalini o particolari tipi di spray potrebbe causare un notevole peggioramento delle prestazioni e/o un malfunzionamento con associato rischio di folgorazione, fumo o incendio.• La presenza di solventi organici, gas corrosivi (come ammoniaca e composti dello zolfo) e acidi potrebbe causare perdite di gas o acqua.	<p>Se l'unità viene installata in un ospedale, adottare le misure necessarie contro il rumore.</p> <ul style="list-style-type: none">• La strumentazione medica ad alta frequenza potrebbe interferire con il normale funzionamento del condizionatore o il condizionatore potrebbe interferire con la strumentazione medica. <p>Non posizionare l'unità al di sopra di oggetti che temono l'acqua.</p> <ul style="list-style-type: none">• Quando il livello di umidità supera l'80% o quando il sistema di drenaggio è otturato, dall'unità interna potrebbe gocciolare acqua.• Valutare l'installazione di un sistema di drenaggio centralizzato per evitare il gocciolamento dalle unità esterne.

Norme di sicurezza

Prima di installare (riposizionare) l'unità o prima di eseguire lavori elettrici

 Attenzione	
<p>Eeguire la messa a terra dell'unità.</p> <ul style="list-style-type: none">• Non collegare il sistema di messa a terra dell'unità ai tubi del gas o dell'acqua, ai parafulmini o ai morsetti di messa a terra dei telefoni. Una messa a terra scorretta espone al rischio di folgorazione, fumo, incendio; il rumore generato dalla scorretta messa a terra potrebbe causare un malfunzionamento dell'unità. <p>Accertarsi che i cavi non siano troppo tesi.</p> <ul style="list-style-type: none">• Se i cavi sono troppo tesi potrebbero rompersi o generare calore e/o fumo e incendi. <p>Installare un interruttore differenziale antideflagrante per interrompere l'alimentazione elettrica alla fonte così da evitare il rischio di folgorazione.</p> <ul style="list-style-type: none">• In assenza dell'interruttore differenziale si corre il rischio di folgorazione, fumo o incendio.• Utilizzare fusibili con una capacità appropriata. L'utilizzo di fusibili con portata di corrente troppo alta, potrebbe danneggiare l'unità e generare fumo o incendi.	<p>Non spruzzare acqua sui condizionatori o immergerli nell'acqua.</p> <ul style="list-style-type: none">• L'acqua a contatto dell'unità espone al rischio di folgorazione. <p>Controllare periodicamente la piattaforma sulla quale è posizionata l'unità per escludere che sia danneggiata. Se lo è, l'unità potrebbe cadere.</p> <ul style="list-style-type: none">• Se l'unità si trova su una piattaforma danneggiata potrebbe ribaltarsi causando danni. <p>Durante l'installazione delle tubature di drenaggio, seguire le istruzioni nel manuale e assicurarsi che l'acqua sia drenata correttamente per evitare la formazione di condensa.</p> <ul style="list-style-type: none">• Se le tubature non vengono installate correttamente potrebbero causare perdite d'acqua e danneggiare l'arredamento. <p>Smaltire correttamente i materiali dell'imballo.</p> <ul style="list-style-type: none">• La scatola potrebbe contenere elementi quali chiodi o altri fissaggi. Smaltirli correttamente per evitare lesioni.• Le buste di plastica rappresentano un pericolo di soffocamento per i bambini. Farle a pezzi prima di smaltirle per scongiurare eventuali incidenti.

Prima della prova di funzionamento iniziale (collaudo)

 Attenzione	
<p>Non azionare gli interruttori con le mani bagnate per evitare il rischio di folgorazione.</p> <p>Non toccare le tubature refrigeranti a mani nude mentre sono in funzione o immediatamente dopo che lo sono state.</p> <ul style="list-style-type: none">• Secondo le condizioni del refrigerante nel sistema, alcune parti dell'unità, come le tubature e il compressore, potrebbero diventare molto fredde o molto calde e causare ustioni da freddo o da caldo all'utente. <p>Non utilizzare l'unità se i pannelli o le griglie di sicurezza non sono al loro posto.</p> <ul style="list-style-type: none">• La loro presenza previene il rischio di lesioni per l'utente, che altrimenti potrebbe toccare parti rotanti, o parti ad alta temperatura o tensione.	<p>Non spegnere l'interruttore generale subito dopo aver fermato l'unità.</p> <ul style="list-style-type: none">• Aspettare almeno 5 minuti prima di spegnere completamente l'unità poiché altrimenti si potrebbero verificare perdite d'acqua dall'unità e altri problemi. <p>Non utilizzare l'unità senza filtri dell'aria.</p> <ul style="list-style-type: none">• Particelle di polvere nell'aria potrebbero otturare il sistema e causare malfunzionamenti.

Leggere prima dell'installazione

Elementi da controllare:

- (1) Verificare il tipo di refrigerante utilizzato dall'unità che deve essere sottoposta a manutenzione. Tipo di refrigerante: R32.
- (2) Controllare i sintomi mostrati dall'unità da sottoporre a manutenzione. Cercare nella guida i sintomi che riguardano il refrigerante.
- (3) Leggere con attenzione le precauzioni di sicurezza riportate all'inizio di questo documento.
- (4) Se c'è una perdita di gas o se il refrigerante residuo è esposto a una fiamma libera, si può sviluppare acido fluoridrico, un gas nocivo a temperatura ambiente. Il luogo di lavoro deve essere ben aerato.

AVVERTENZA

- Installare le tubature nuove subito dopo aver rimosso quelle vecchie per evitare la formazione di umidità nel circuito refrigerante.
- La presenza di cloruro in alcuni refrigeranti come l'R22 può deteriorare l'olio della macchina frigorifera.

Strumenti e materiali richiesti

Preparare i seguenti strumenti e materiali necessari per l'installazione e la manutenzione dell'unità.
Strumenti da utilizzare per l'R32 (adattabilità degli strumenti utilizzabili con R22 e R407C).

1. Da utilizzare esclusivamente con l'R32 (da non utilizzare se sono già stati usati con R22 o R407C)

Strumenti/materiali	Utilizzo	Note
Collettore di misura (manometro)	Rimozione e carico del refrigerante	5.09 MPa sul lato ad alta pressione
Tubo flessibile di carico	Rimozione e carico del refrigerante	Diametro del tubo flessibile maggiore di quello dei tubi convenzionali
Equipaggiamento per il recupero del refrigerante	Recupero del refrigerante	
Bombola refrigerante	Caricamento del refrigerante	Annotare il tipo di refrigerante. La parte superiore della bombola è di colore rosa.
Porta di caricamento bombola refrigerante	Caricamento del refrigerante	Diametro del tubo flessibile maggiore di quello dei tubi convenzionali
Dado svasato (flare)	Collegamento dell'unità alle tubature	Utilizzare dati svasati (flare) di tipo 2.

2. Strumenti e i materiali che possono essere utilizzati con l'R32 con alcune restrizioni

Strumenti/materiali	Utilizzo	Note
Rilevatore di perdite di gas	Consente di rilevare perdite di gas	È possibile utilizzare il rilevatore per gas di tipo HFC.
Pompa a vuoto	Consente di eseguire l'asciugatura sotto vuoto	Si può utilizzare se si monta un adattatore per il controllo del flusso inverso.
Utensile per svasatura	Svasatura delle tubature	Le dimensioni della svasatura sono state cambiate. Fare riferimento alla pagina successiva.
Dispositivi per il recupero del refrigerante	Recupero del refrigerante	Il loro uso è consentito solo se sono progettati per essere utilizzati con l'R32.

3. Strumenti e materiali utilizzati per l'R22 o R407C che possono essere utilizzati anche con l'R32

Strumenti/materiali	Utilizzo	Note
Pompa del vuoto con valvola di ritegno.	Consente di eseguire l'asciugatura sotto vuoto	
Piegatubi	Consente di piegare i tubi	
Chiave dinamometrica	Consente di stringere i bulloni svasati (flare)	Soltanto \varnothing 12,70 (1/2") e 15,88(5/8") hanno una dimensione della svasatura maggiore
Tagliatubi	Taglio dei tubi	
Saldatore e bombola di azoto	Saldatura dei tubi	
Misuratore di carico del refrigerante	Caricamento del refrigerante	
Vacuometro	Consente di controllare il vuoto	

4. Strumenti e materiali che non devono essere utilizzati con l'R32

Strumenti/materiali	Utilizzo	Note
Bombola di carico	Consente di caricare il refrigerante	Non utilizzare con le unità di tipo R32.

Gli utensili e gli strumenti per l'R32 devono essere maneggiati con estrema attenzione, evitando di far entrare in circolo polvere e umidità.

Leggere prima dell'installazione

Materiali per le tubature

Tipi di tubi in rame (riferimento)

Massima pressione di lavoro	Refrigeranti
3,4 MPa	R22, R407C
4,3 MPa	R32

- Utilizzare tubature conformi agli standard locali.

Materiali tubature/Spessore radiale

Utilizzare tubature in rame disossidato con fosforo.

Poiché la pressione di lavoro delle unità che utilizzano l'R32 è più elevata di quella delle unità che impiegano l'R22, utilizzare tubature con lo spessore radiale specificato nella tabella sottostante: non usare tubature con uno spessore radiale di 0.7 mm o inferiore.

Dimensione (mm)	Dimensione (pollici)	Spessore radiale (mm)	Tipo
Φ 6.35	1/4"	0,8t	Tubature di tipo O
Φ 9.52	3/8"	0,8t	
Φ 12.7	1/2"	0,8t	
Φ 15.88	5/8"	1,0 t	
Φ 19.05	3/4"	1,0 t	Tipo-1/2H o tubazioni H

- Benché in passato, con i refrigeranti convenzionali, fosse possibile utilizzare tubature di tipo O con dimensioni fino a Ø 19,05 (3/4"), per le unità che utilizzano l'R32 si devono impiegare tubature di tipo 1/2H. (Tubature di tipo O possono essere utilizzate se la dimensione della tubatura è Ø 19,05 e lo spessore radiale è 1,2 t.)
- La tabella mostra gli standard giapponesi. Utilizzare questa tabella come riferimento, scegliere tubature conformi agli standard locali.

Svasatura/ cartellatura (solo tipo O e tipo OL)

Per migliorare la tenuta all'aria, nelle unità che utilizzano l'R32 la svasatura deve avere dimensioni maggiori di quelle previste per le unità che utilizzano l'R22.

Dimensione della svasatura (mm)

Dimensione esterna delle tubature	Dimensioni	Dimensione A	
		R32/R22	
Φ 6.35	1/4"	9.1	9.0
Φ 9.52	3/8"	13.2	13.0
Φ 12.7	1/2"	16.6	16.2
Φ 15.88	5/8"	19.7	19.4
Φ 19.05	3/4"	24.0	23.3

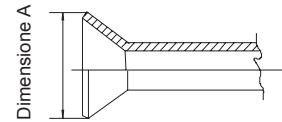

Se si utilizza una cartellatrice a frizione sulle unità che impiegano l'R32, la parte del tubo che fuoriesce deve avere una lunghezza compresa tra 1,0 e 1,5mm. Un calibro per tubi in rame può risultare utile per regolare la lunghezza del tubo che sporge.

Dado svasato (flare)

Per aumentare la resistenza vengono utilizzati dadi flare di tipo 2 invece che di tipo 1. Sono state cambiate le dimensioni di alcuni dadi flare.

Dimensioni dadi a cartella

Dimensione esterna delle tubature	Dimensioni	Dimensione B	
		R32 (Tipo 2)	R22 (Tipo 1)
Φ 6.35	1/4"	17.0	17.0
Φ 9.52	3/8"	22.0	22.0
Φ 12.7	1/2"	26.0	24.0
Φ 15.88	5/8"	29.0	27.0
Φ 19.05	3/4"	36.0	36.0

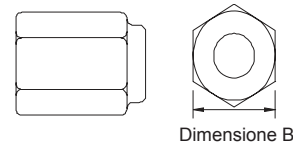

- La tabella mostra gli standard giapponesi. Utilizzare questa tabella come riferimento, scegliere tubature conformi agli standard locali.

Leggere prima dell'installazione

Prova di tenuta

Nessuna differenza rispetto al metodo convenzionale. Attenzione: un dispositivo che rileva perdite di refrigerante R22 o R410A non può rivelare perdite di R32.

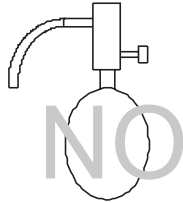

Torcia ad alogenuri

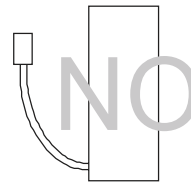

Rilevatore di perdite di R22 o R407C

Fare attenzione a quanto segue:

1. Mettere sotto pressione l'apparecchiatura con l'azoto fino a raggiungere la pressione prestabilita, quindi valutare la tenuta del dispositivo considerando le variazioni di temperatura.
2. Quando si cercano le zone di perdita utilizzando un refrigerante, assicurarsi di utilizzare l'R32.
3. Assicurarsi che l'R32 sia allo stato liquido quando si effettua il caricamento.

Motivazioni:

1. Utilizzare l'ossigeno come gas pressurizzato potrebbe causare un'esplosione.
2. Un caricamento con gas R32 provoca la modifica della composizione del refrigerante residuo nella bombola, che non potrà più essere usato in seguito.

Svuotamento – induzione del vuoto

1. Pompa del vuoto con valvola di ritegno

Serve una pompa del vuoto con valvola di ritegno per evitare che l'olio della pompa penetri per reflusso nel circuito frigorifero quando la pompa è spenta (o se si interrompe la corrente). È possibile dotare la pompa del vuoto esistente di una valvola di ritegno in un secondo momento.

2. Vuoto standard della pompa del vuoto

Utilizzare una pompa in grado di raggiungere i 650 Pa o meno dopo 5 minuti di funzionamento.

Inoltre, assicuratevi di utilizzare una pompa del vuoto che sia stata sottoposta a corretta manutenzione e lubrificata utilizzando l'olio specifico. Se la pompa del vuoto non è stata mantenuta correttamente, il vuoto prodotto potrebbe essere insufficiente.

3. Precisione del vacuometro

Utilizzare un vacuometro che possa misurare fino a 650 Pa. Non utilizzare un manometro qualunque poiché non può misurare un vuoto di 650 Pa.

4. Tempo di svuotamento

Svuotare l'apparecchiatura per 1 ora dopo aver raggiunto i 650 Pa.

Dopo lo svuotamento, tenere inattiva l'apparecchiatura per 1 ora e assicurarsi che il vuoto si conservi.

5. Procedura operativa per spegnere la pompa del vuoto

Per evitare un reflusso dell'olio della pompa del vuoto, aprire la valvola di sfiato sul fianco della pompa oppure allentare il tubo flessibile di scarico così da immettere aria prima di spegnere la pompa. Si applica la stessa procedura quando si utilizza una pompa del vuoto con valvola di ritegno.

Caricamento del refrigerante

L'R32 deve essere allo stato liquido quando viene caricato.

Motivazioni:

L'R32 è un refrigerante a base di idrofluorocarburi (HFC) (punto d'ebollizione = -52 °C,) e grossomodo può essere maneggiato come l'R410A. Assicurarsi tuttavia di caricare il refrigerante dalla parte del liquido, poiché se il caricamento avviene dalla parte del gas in qualche modo si modifica la composizione del refrigerante nella bombola.

Nota

- Se si impiega una bombola dotata di sifone, non occorre capovolgerla sottosopra per caricare l'R32 liquido. Controllare il tipo di bombola prima di iniziare la carica.

Rimedi in caso di perdita di refrigerante

In caso di perdita di refrigerante, caricare refrigerante aggiuntivo. (Aggiungere il refrigerante dalla parte del liquido)

Caratteristiche dei refrigeranti convenzionali e di quelli nuovi

- L'R32 è un refrigerante azeotropico simulato e pertanto può essere maneggiato allo stesso modo di un refrigerante singolo come l'R22. In ogni caso, se il refrigerante viene rimosso quando è in forma di vapore, la composizione del refrigerante nella bombola potrebbe cambiare.
- Rimuovere il refrigerante quando è in fase liquida. In caso di perdita di refrigerante, aggiungere refrigerante in più.

Procedura di installazione

Installazione dell'unità esterna

1. Accessori

"Bordatura" per proteggere i cavi elettrici da spigoli vivi.

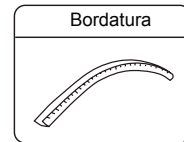

2. Scegliere il luogo di installazione

Scegliere un luogo di installazione che soddisfi le seguenti condizioni e che allo stesso tempo sia accettabile per il cliente o l'utilizzatore.

- Luogo con buon ricambio dell'aria.
- Posizione lontana da calore irradiato o da altre fonti di calore.
- Posizione dalla quale sia facile scaricare l'acqua drenata.
- Posizione nella quale il rumore e l'aria calda non disturbino i vicini.
- Posizione che durante l'inverno non sia esposta ad abbondanti nevicate.
- Posizione dove non ci siano ostacoli in prossimità della presa d'aria o dello scarico dell'aria.
- Posizione dove lo scarico dell'aria non sia esposto a vento forte.
- Una postazione chiusa su tutti e 4 i lati non è ideale per l'installazione. Serve uno spazio libero di 1 m o più sopra al condizionatore.
- Evitare di montare le griglie in una posizione in cui possano avvenire corto circuiti.
- Se si installano più unità, accertarsi che ci sia abbastanza spazio di aspirazione per evitare corto circuiti.

Spazio libero da mantenere intorno all'unità

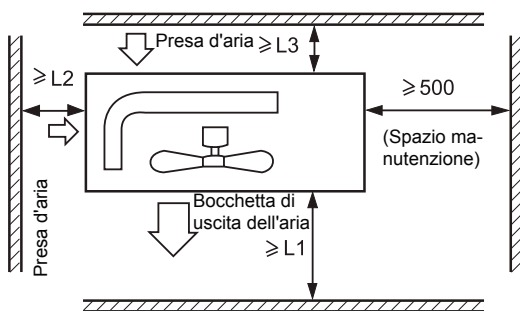

Distanza			
L1	aperto	aperto	500 mm
L2	300 mm	300 mm	aprire
L3	150 mm	300 mm	150 mm

Nota:

- (1) Usare le viti per fissare i componenti.
- (2) Evitare che il vento forte entri direttamente nella bocchetta di uscita del flusso d'aria.
- (3) Tenere uno spazio libero di almeno un metro sopra l'unità.
- (4) Non bloccare l'area intorno all'unità.
- (5) Se l'unità esterna viene installata in una posizione esposta al vento, orientarla in modo che la griglia di uscita NON sia rivolta verso la direzione del vento.

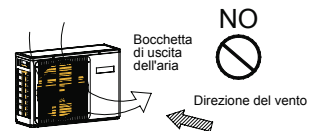

3. Installazione dell'unità esterna

Fissare l'unità al pavimento in modo corretto, considerando le condizioni del luogo di installazione e quanto segue:

- Lasciare abbastanza spazio sul cemento per fissare i bulloni di ancoraggio.
- Scegliere un punto in cui il cemento delle fondamenta sia abbastanza profondo.
- Installare l'unità in modo che l'angolo di inclinazione sia inferiore ai 3 gradi.
- Non posizionare l'unità direttamente a terra. Accertarsi che ci sia abbastanza spazio accanto al foro di drenaggio nella piastra di fondo affinché l'acqua possa essere drenata senza problemi.

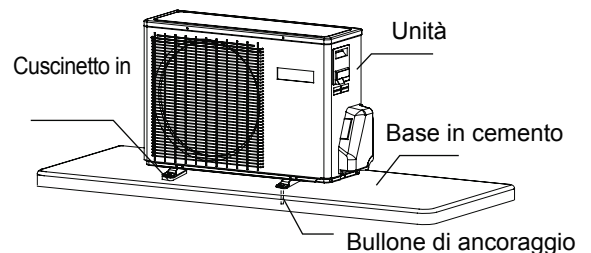

4. Dimensioni per l'installazione (mm)

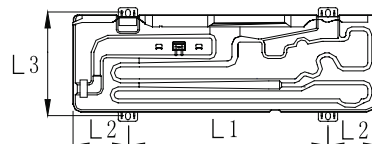
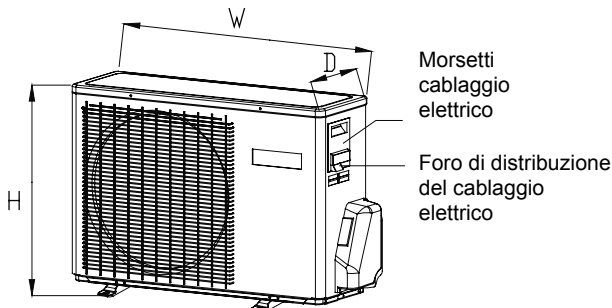

Le misure per l'installazione sono riportate nella **Tabella 3**

1. Dimensione dei tubi

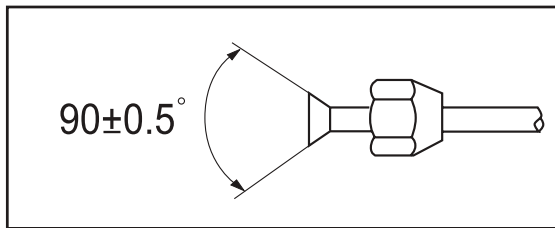

- Installare i dadi svasati rimossi dalle tubature per collegarle, quindi svasare le tubature.
- Le misure dei tubi sono riportate nella **tabella 4**

2. Collegamento dei tubi

- Per piegare un tubo, curvarlo con un raggio molto ampio per evitare di romperlo; il raggio di piegatura deve essere compreso tra 30 e 40 mm o più.
- Collegare prima le tubature del lato del gas poiché renderà il lavoro più semplice.
- Il tubo di collegamento è appositamente per R32.

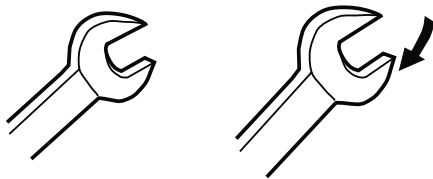
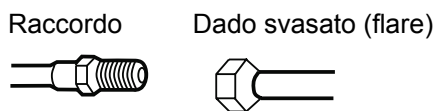

Chiave per bulloni

Chiave dinamometrica

Stringere troppo senza eseguire una centratura accurata può danneggiare le filettature e provocare perdite di gas.

Diametro del tubo	Coppia di serraggio
Lato liquidi 6.35 mm (1/4")	18~20 N.m
Lato liquido/gas 9.52 mm (3/8")	30~35 N.m
Lato gas 12.7 mm (1/2")	35~45 N.m
Lato gas 15.88 mm (5/8")	45~55 N.m

Evitare che corpi estranei come sabbia, acqua ecc. penetrino nel tubo.

AVVERTENZA

La lunghezza standard dei tubi è di C m. Se è superiore a D m, l'unità potrebbe non funzionare correttamente. Se serve allungare il tubo, bisogna caricare refrigerante secondo la quantità E g/m riportata. Il caricamento del refrigerante deve essere eseguito da un tecnico specializzato. Prima di aggiungere altro refrigerante, sfiatare l'aria dalle tubature del refrigerante e dall'unità interna usando una pompa del vuoto, poi caricare il refrigerante aggiuntivo.

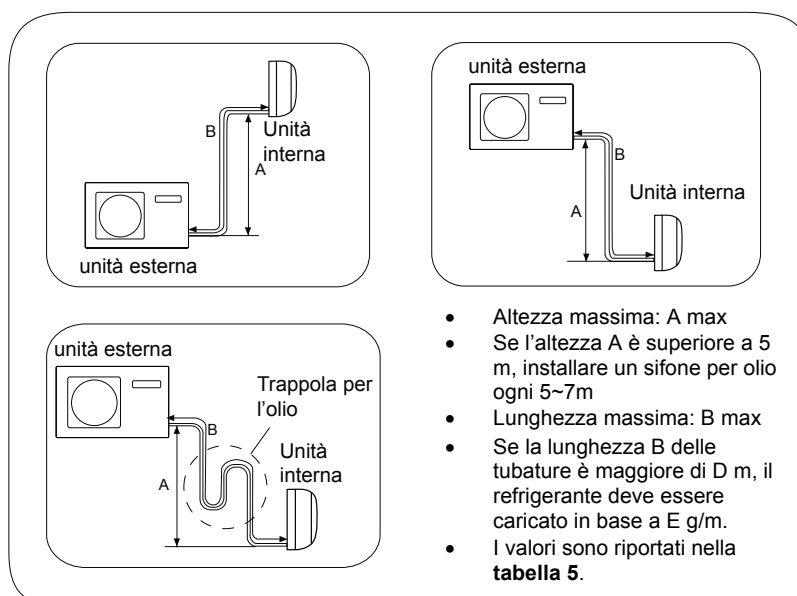

Dopo aver collegato la tubatura refrigerante è necessario eseguire un collaudo per verificarne la tenuta.

- Per testare la tenuta, l'impianto si mette in pressione utilizzando una bombola di azoto; le tubature sono collegate come illustrato nella figura sottostante.
- La valvola del gas e quella del liquido sono chiuse. Per evitare che l'azoto penetri nel circuito dell'unità esterna, serrare la valvola prima di dare pressione (sia quella del gas che quella del liquido).

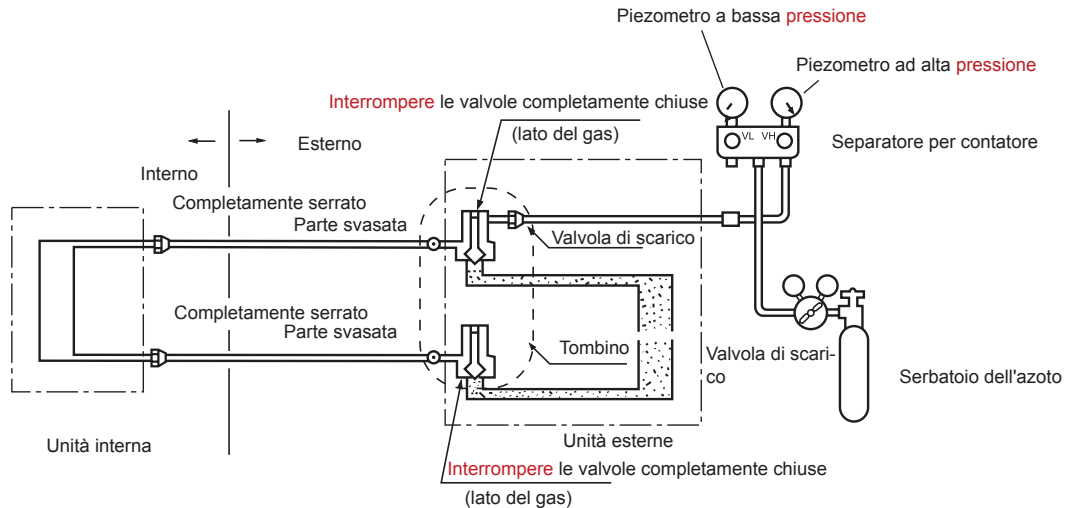

- 1) Mettere in pressione per più di 3 minuti a 0,3 MPa (3,0 kg/cm²g).
- 2) Mettere in pressione per più di 3 minuti a 1,5 MPa (15 kg/cm²g). Verrà rilevata una forte perdita.
- 3) Mettere in pressione per 24 ore a 3,0 MPa (30 kg/cm²g). Verrà rilevata una leggera perdita.

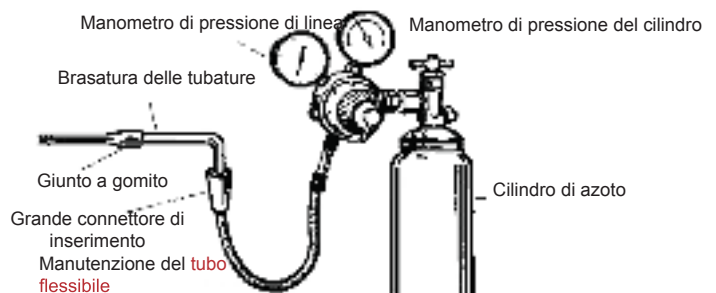

- Controllare se la pressione diminuisce
Se la pressione non diminuisce, procedere.
Se la pressione diminuisce, cercare il punto di perdita.
Mettendo in pressione per 24 ore, una variazione di 1°C della temperatura dell'ambiente causerà una variazione di pressione pari a 0,01 MPa (0,1kg/cm² g). Tenerne conto durante il collaudo.

- Controllare il punto di perdita
Nelle fasi da 1) a 3), se si rileva una perdita di pressione controllare tutti i raccordi ascoltando, toccando e usando acqua saponata ecc. per identificare il punto di perdita. Dopo aver individuato il punto di perdita: saldarlo nuovamente oppure serrare il dado.

Procedura di installazione

Svuotamento – induzione del vuoto

Metodo di svuotamento delle tubature: usare una pompa del vuoto

1. Svitare i dadi della presa di servizio del rubinetto a 3 vie, il dado dei due rubinetti a 2 e 3 vie. Collegare poi il tubo flessibile del gruppo manometrico (bassa pressione) alla presa di servizio. Collegare la presa centrale del gruppo manometrico alla pompa del vuoto tramite un altro tubo flessibile.

2. Aprire la manopola lato bassa pressione del gruppo manometrico e mettere in funzione la pompa del vuoto. Se il manometro (bassa pressione) raggiunge la condizione di vuoto immediatamente, controllare nuovamente il punto 1.

3. Depressurizzare per più di 15 min. Controllare l'indicatore: deve indicare -0.1MPa (-76 cm Hg) sul lato della bassa pressione. Dopo avere completato la procedura di vuoto, chiudere la manopola della pompa del vuoto in posizione "Lo" e spegnere la pompa. Controllare la situazione della scala graduata per 1-2 min. Se l'indicatore si sposta (la pressione aumenta) malgrado la chiusura, cartellare nuovamente e tornare all'inizio del punto 3 (rifare il vuoto).

4. Aprire lo stelo della valvola a 2 vie girandolo di 90 gradi in senso antiorario. Dopo 6 secondi, chiudere la valvola a 2 vie ed eseguire un controllo per verificare che non ci siano perdite di gas.

5. Non ci sono perdite di gas? Se ci sono perdite di gas, stringere i giunti del tubo. Se la perdita si arresta, procedere al punto 6. Se la perdita non si arresta, scaricare tutto il refrigerante usando la presa di servizio. Dopo aver rifatto le cartelle e indotto il vuoto, caricare il refrigerante indicato usando la bombola del gas.

6. Staccare il tubo flessibile di carico dalla presa di servizio, aprire la valvola a 2 vie e quella a 3 vie. Ruotare la valvola a stelo in senso antiorario fino a serrarla leggermente.

7. Per evitare le perdite di gas, ruotare il coperchio della presa di servizio della valvola a 2 vie e quello della valvola a 3 vie un po' oltre il punto di serraggio (è il punto in cui la resistenza aumenta improvvisamente).

ATTENZIONE:

Se c'è una perdita di refrigerante dal condizionatore, è necessario scaricare tutto il refrigerante. Per prima cosa depressurizzare, poi caricare il refrigerante liquido nel condizionatore attenendosi alla quantità indicata sull'etichetta.

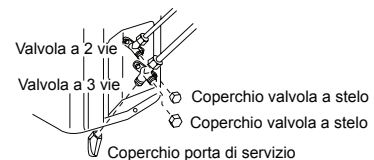
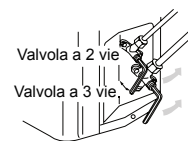
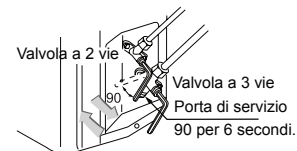
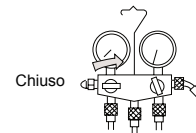
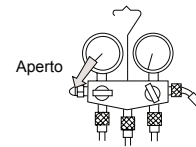
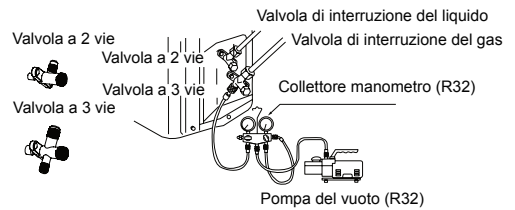

AVVISO!

PERICOLO DI LESIONI O MORTE

STACCARE LA CORRENTE PRIMA DI ESEGUIRE QUALSIASI TIPO DI COLLEGAMENTO ELETTRICO.
COMPLETARE TUTTI I COLLEGAMENTI DI MESSA A TERRA PRIMA DI ESEGUIRE COLLEGAMENTI DI TENSIONE.

Precauzioni per il cablaggio elettrico

- Il cablaggio elettrico deve essere eseguito soltanto da personale autorizzato.
- Non collegare più di 3 cavi alla morsettiera. Utilizzare sempre capicorda crimpati di tipo rotondo con presa isolata alle estremità dei cavi.
- Utilizzare soltanto conduttori in rame.

Dimensioni dei cavi di alimentazione e di collegamento

La **tabella 6** riporta le dimensioni dei cavi e i tipi di dispositivi di protezione del circuito utilizzabili: fa riferimento a cavi lunghi 20 m con una caduta di tensione inferiore al 2%.

- Se il cavo di alimentazione è danneggiato, deve essere sostituito dal produttore, da chi si occupa dell'assistenza tecnica per conto del produttore o da un soggetto con qualifica simile.
- Se il fusibile del quadro di comando è rotto, sostituirlo con uno in ceramica tipo T 25A/250V
- Il metodo di cablaggio deve essere conforme alle normative di cablaggio locali.
- Il cavo di alimentazione e i cavi di connessione devono essere forniti.
- Tutti i cavi devono avere la marcatura CE. Durante l'installazione, quando vengono interrotti i cavi di collegamento, assicurarsi che il cavo della messa a terra sia l'ultimo a essere interrotto.
- L'interruttore antideflagrante del condizionatore deve scollegare tutti i poli e la distanza fra i suoi due contatti non deve essere inferiore a 3mm. Tali dispositivi di disconnessione (scollegamento) devono essere integrati nel cablaggio fisso.
- La distanza tra le due morsettiere dell'unità interna ed esterna non deve superare i 5 m. Se superiore, il diametro del cavo deve essere aumentato secondo le normative di cablaggio locali.
- Deve essere installato un interruttore antideflagrante.

Procedura per il cablaggio

- 1) Rimuovere le viti che si trovano lateralmente prima di estrarre il pannello frontale.
- 2) Collegare correttamente i cavi alla morsettiera e fissarli con un morsetto.
- 3) Posare correttamente i cavi e farli passare attraverso l'apposita apertura sul pannello laterale.

AVVISO:

*I CAVI DI COLLEGAMENTO DEVONO ESSERE ALLACCIATI COME INDICATO NELLA **FIGURA 1**. UN CABLAGGIO NON CORRETTO POTREBBE DANNEGGIARE L'APPARECCHIATURA.*

Risoluzione dei problemi dell'unità esterna

ATTENZIONE

- L'UNITÀ SI AVVIERÀ Istantaneamente in presenza di alimentazione elettrica, senza bisogno di accenderla (ON).
ASSICURARSI DI SPEGNERE (OFF) PRIMA DI STACCARE LA CORRENTE PER ESEGUIRE LA MANUTENZIONE.
- Questa unità è provvista di una funzione di riavvio automatico e ripristino dopo l'interruzione di corrente.

1. Prima di eseguire la prova di funzionamento iniziale/ collaudo (per tutti i modelli con pompa di calore)

Assicurarsi che l'interruttore principale dell'unità sia stato acceso (ON) per più di 12 ore per fornire energia al riscaldatore del basamento prima della messa in funzione.

2. Prova di funzionamento iniziale/ collaudo

Mettere in funzione l'unità per 30 minuti senza interruzioni e controllare quanto segue:

- Pressione di aspirazione nei raccordi di controllo della valvola di servizio per i tubi del gas.
- Scarico della pressione ai raccordi di controllo nella tubatura di scarico del compressore.
- Differenza di temperatura tra l'aria di ritorno e l'aria in ingresso che alimenta l'unità interna.

Lampeggio dei LED sulla scheda principale	Descrizione del problema	Analisi e diagnosi
1	Errore EEPROM	Errore EEPROM nella scheda principale esterna
2	Errore IPM	Errore IPM
4	Errore di comunicazione tra la scheda madre e le il modulo SPDU. Errore di comunicazione del modulo SPDU	Comunicazione interrotta per più di 4 min
5	Protezione alta pressione	Alta pressione del sistema superiore ai 4,3 MPa
8	Dispositivo di protezione temperatura di scarico del compressore	Temperatura di scarico del compressore superiore ai 110°C
9	Anomalia del motore CC	Blocco del motore CC o danno del motore
10	Anomalia del sensore tubazioni	Sensore tubazioni in corto circuito o circuito aperto
11	Anomalia del sensore di aspirazione del compressore.	Sensore temp. aspirazione compressore in corto circuito o circuito aperto
12	Anomalia del sensore ambiente esterno	Corto circuito o circuito aperto del sensore ambiente esterno
13	Anomalia del sensore di scarico del compressore.	Corto circuito o circuito aperto del sensore di scarico del compressore
15	Errore di comunicazione tra l'unità interna e l'unità esterna	Comunicazione interrotta per più di 4 min
16	Manca refrigerante	Verificare se ci sono perdite nell'unità
17	Errore inversione valvola a 4 vie	Allarme e interruzione se si rileva $T_m \leq 0$ per oltre 1 minuto dopo che il compressore è stato attivo per 10 min in modalità riscaldamento. L'allarme viene confermato se appare 3 volte in un'ora.
18	Blocco del compressore (solo per spdu)	Il compressore interno è bloccato in maniera anomala
19	Errore circuito inverter (PWM)	Modulo di potenza guasto.
25	Sovraccarico durante la fase U del compressore	La corrente durante la fase U del compressore è troppo elevata
25	Sovraccarico durante la fase V del compressore	La corrente durante la fase V del compressore è troppo elevata
25	Sovraccarico durante la fase W del compressore	La corrente durante la fase W del compressore è troppo elevata

Haier

Indirizzo Haier: No.1 Haier Road, Hi-tech Zone, Qingdao 266101 P.R.China

Contatti: TEL +86-532-8893-7937

Website: www.haierhvac.eu

Spis treści

Ostrzeżenie	1
Wymagania dotyczące załadunku i rozładunku, zarządzania transportem i przechowywania..	3
Instrukcje montażu	3
Procedury przenoszenia.....	7
Instrukcje konserwacji	7
Złomowanie i odzysk	10
Rysunki montażowe urządzenia wewnętrznego/zewnętrznego	12
Środki ostrożności	13
Przeczytać przed montażem	17
Procedura montażu	20
Rozwiązywanie problemów z urządzeniem zewnętrznym.....	25

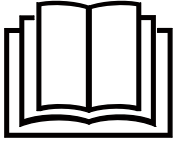

Przed rozpoczęciem użytkowania urządzenia należy dokładnie zapoznać się ze środkami ostrożności zamieszczonymi w niniejszej instrukcji.



Urządzenie wypełnione jest R32.

Przechowywać niniejszą instrukcję w miejscu łatwo dostępnym dla użytkownika.

OSTRZEŻENIE:

- ▲ Należy poprosić sprzedawcę lub wykwalifikowany personel o przeprowadzenie prac montażowych. Nie należy próbować instalować klimatyzator samodzielnie. Nieprawidłowy montaż może spowodować wyciek wody, porażenie prądem, pożar lub wybuch.
- ▲ Należy zamontować klimatyzator zgodnie z instrukcjami zawartymi w niniejszej instrukcji montażu.
- ▲ Należy stosować wyłącznie określone akcesoria i części do prac instalacyjnych.
- ▲ Klimatyzator należy zamontować na solidnej podstawie, która wytrzyma ciężar urządzenia.
- ▲ Prace elektryczne należy wykonywać zgodnie z odpowiednimi przepisami lokalnymi i krajowymi oraz zgodnie z instrukcjami podanymi w niniejszej instrukcji montażu. Należy koniecznie stosować oddzielne źródło zasilania. Metoda okablowania powinna być zgodna z lokalną normą okablowania. Przewód połączeniowy powinien być typu H07RN-F.
- ▲ Stosować przewód o odpowiedniej długości. Nie należy stosować skrętki, uszkodzonych przewodów ani przedłużaczy, ponieważ mogłyby to spowodować przegrzanie się instalacji, porażenie prądem elektrycznym, pożar lub wybuch.
- ▲ Wszystkie przewody muszą mieć europejski certyfikat autentyczności. W czasie instalacji, podczas odłączania kabli łączących, należy odłączyć przewód uziemiający w ostatniej kolejności.
- ▲ Jeżeli w trakcie montażu dojdzie do wycieku czynnika chłodniczego w stanie gazowym, należy niezwłocznie przewietrzyć otoczenie instalacji. W wyniku kontaktu czynnika chłodniczego z ogniem może dojść do wydzielania się toksycznych gazów, a następnie do wybuchu.
- ▲ Po zakończeniu instalacji należy pod kątem szczelności w celu wykrycia ewentualnych wycieków czynnika chłodniczego.
- ▲ Podczas montażu lub przenoszenia klimatyzatora należy odpowietrzyć układ czynnika chłodniczego i uważać, aby nie dostały się do niego substancje inne niż wymagany czynnik chłodniczy (R32).
- ▲ Należy upewnić się, że uziemienie klimatyzatora zostało wykonane prawidłowo i jest niezawodne. Uziemienia nie wolno wykonywać za pośrednictwem przewodów rurowych instalacji przyłączeniowych, przewodu piorunochronu ani uziemienia instalacji telefonicznej. Niedokładne uziemienie może być przyczyną porażenia prądem elektrycznym.
- ▲ Należy zainstalować detektor prądu upływowego (ELCB) w wykonaniu przeciwwybuchowym.
- ▲ Wyłącznik klimatyzatora powinien być wyłącznikiem pełnobiegunowym w wykonaniu przeciwwybuchowym odcinającym wszystkie bieguny. Odległość między dwoma kontaktami powinna wynosić co najmniej 3 mm. Takie urządzenia odłączające powinny być wbudowane w okablowanie.
- ▲ Nie wolno przyspieszać procesu odszraniania ani czyszczyć urządzenia w sposób inny niż przewidziany przez producenta.
- ▲ Urządzenie musi być przechowywane w pomieszczeniu wolnym od źródeł zapłonu w urządzeniach pracujących w trybie ciągłym (np. otwartych płomieni, działających kuchenek gazowych lub elektrycznych grzejników), przy czym promień obszaru przechowywania urządzenia powinien być nie mniejszy niż 2,5 m.
- ▲ Urządzenia nie wolno dziurawić ani palić.
- ▲ Należy pamiętać, że czynnik chłodniczy nie może wydzielać nieprzyjemnego zapachu.
- ▲ Urządzenie wymaga instalacji, eksploatacji i przechowywania w pomieszczeniu, którego powierzchnia przekracza 3 m². Pomieszczenie powinno być dobrze wentylowane.
- ▲ Należy przestrzegać krajowych przepisów dotyczących gazów.
- ▲ Urządzenie jest przeznaczone do użytku przez dzieci powyżej 8 roku życia i osoby o ograniczonych zdolnościach fizycznych, sensorycznych lub umysłowych, lub osoby nieposiadające odpowiedniego doświadczenia i odpowiedniej wiedzy, jeżeli nad ich bezpieczeństwem będzie czuwała osoba odpowiedzialna za ich bezpieczeństwo lub zostały one przeszkolone z zakresu bezpiecznej obsługi urządzenia i rozumieją zagrożenia związane z tą obsługą. Nie wolno pozwalać dzieciom na zabawę klimatyzatorem. Czyszczenie i konserwacja nie mogą być wykonywane przez dzieci.
- ▲ Klimatyzator nie może zostać wyrzucony ani zełomowany. W razie zaistnienia potrzeby zełomowania urządzenia należy skontaktować się z działem obsługi klienta firmy Haier, aby uzyskać prawidłowe metody usuwania urządzenia.
- ▲ Połączenia mechaniczne i kielichowe do wielokrotnego użytku nie są dozwolone wewnątrz pomieszczeń.



UWAGA:

- ▲ Nie wolno montować klimatyzatora w miejscu, w którym występuje ryzyko wycieku gazów łatwopalnych. W razie wycieku gazu gromadzenie się go w otoczeniu klimatyzatora może stwarzać zagrożenie pożarem.
- ▲ Dokręcić nakrętkę połączenia kielichowego metodą podaną w dokumentacji, np. kluczem dynamometrycznym. Po dłuższej eksploatacji zbyt mocne dokręcenie nakrętki połączenia kielichowego może spowodować wyciek czynnika chłodniczego.
- ▲ Należy podjąć odpowiednie środki, aby zapobiec wykorzystywaniu urządzenia zewnętrznego przez małe zwierzęta jako schronienia. Kontakt małych zwierząt z częściami elektrycznymi może doprowadzić do uszkodzeń, powstania dymu lub pożaru.
- ▲ Należy poinformować użytkownika, że obszar wokół urządzenia należy utrzymywać w czystości.
- ▲ Temperatura czynnika chłodniczego w obiegu będzie wysoka, należy zatem zwrócić uwagę na to, aby przewody elektryczne łączące urządzenia były prowadzone z dala od przewodów miedzianych, które nie są izolowane termicznie.
- ▲ Wszelkie prace z użyciem czynnika chłodniczego, w tym napełnianie i opróżnianie instalacji oraz utylizacja czynnika, mogą wykonywać wyłącznie osoby wykwalifikowane.
- ▲ Jeśli urządzenie jest zainstalowane na obszarach przybrzeżnych lub w innych regionach o słonej atmosferze, może nastąpić korozja a żywotność urządzenia może ulec skróceniu.

ZGODNOŚĆ MODELI Z NORMAMI UNII EUROPEJSKIEJ

Klimat: T1 Napięcie: 230V

WE

Wszystkie produkty są zgodne z następującymi przepisami europejskimi:

- 2014/53/EU(RED) - 2010/30/EU(ENERGY)
- 2014/517/EU(F-GAS) - 2006/1907/EC(REACH)
- 2009/125/EC(ENERGY)

RoHS

Produkty spełniają wymagania dyrektywy Parlamentu Europejskiego i Rady 2011/65/UE w sprawie ograniczenia stosowania niektórych niebezpiecznych substancji w sprzęcie elektrycznym i elektronicznym (Dyrektywa RoHS UE)

WEEE

Zgodnie z dyrektywą 2012/19/WE Parlamentu Europejskiego niniejszym informujemy użytkowników o wymogach utylizacji zużytego sprzętu elektrycznego i elektronicznego.

WYMAGANIA DOTYCZĄCE UTYLIZACJI:



Państwa produkt klimatyzacyjny jest oznaczony tym symbolem. Oznacza to, że urządzenia elektryczne i elektroniczne nie powinny być wrzucane do pojemnika wraz z niesegregowanymi odpadami z gospodarstwa domowego.

Nie należy próbować samodzielnie demontować systemu: demontaż systemu klimatyzacyjnego, odzyskiwanie czynnika chłodniczego, oleju lub innych części, może być wykonany wyłącznie przez wykwalifikowany personel zgodnie z odpowiednimi lokalnymi i krajowymi przepisami prawnymi. W celu serwisowania, demontażu i utylizacji klimatyzatorów należy użyć specjalistycznego sprzętu. Zapewniając prawidłową utylizację urządzenia, użytkownicy przyczyniają się do ograniczenia ryzyka wystąpienia potencjalnych zagrożeń dla środowiska i ludzkiego zdrowia. Aby uzyskać więcej informacji, należy skontaktować się z instalatorem lub organami władz lokalnych. Baterie znajdujące się w pilocie należy usunąć i utylizować oddzielnie zgodnie z odpowiednimi lokalnymi i krajowymi przepisami prawnymi.

Wi-Fi

- maksymalna moc transmisji bezprzewodowej (20dBm)
- zakres częstotliwości transmisji bezprzewodowej (2400-2483,5 GHz)

WAŻNE INFORMACJE DOTYCZĄCE CZYNNIKA CHŁODNICZEGO

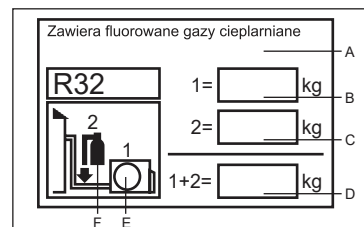

Niniejszy produkt zawiera fluorowane gazy cieplarniane .

Nie uwalniać do atmosfery.

Rodzaj czynnika chłodniczego: R32

GWP = potencjał tworzenia efektu cieplarnianego

Należy wypełnić nieusuwalnym tuszem

- 1 fabryczny ładunek czynnika chłodniczego do produktu
- 2 dodatkową ilość czynnika chłodniczego dodaną podczas instalowania klimatyzatora
- 1+2 łączną ilość czynnika chłodniczego podana na etykiecie dołączonej do produktu.

Etykiety należy przykleić w bliskiej odległości od zasilania produktu (np. wewnątrz osłony zaworu odcinającego).

- A zawiera fluorowane gazy cieplarniane
- B fabryczne napełnienie czynnikiem chłodniczym: zob. tabliczka znamionowa urządzenia
- C dodatkowa ilość czynnika chłodniczego dodana podczas instalowania klimatyzatora
- D całkowite napełnienie klimatyzatora
- E urządzenie zewnętrzne
- F butla z czynnikiem chłodniczym i przewód do napełniania

Wartości ekwiwalentu CO₂ przedstawiono w **tabeli 1**

Wymagania dotyczące załadunku i rozładunku, zarządzania transportem i przechowywania

• Wymagania dotyczące załadunku i rozładunku

- 1) Podczas załadunku i rozładunku produkty muszą być ostrożnie przenoszone.
- 2) Nieprawidłowe obchodzenie się z urządzeniem, tj. kopanie urządzenia, rzucanie nim, upuszczanie go, a także uderzanie, ciągnięcie i przetaczanie urządzenia, jest zabronione.
- 3) Pracownicy zajmujący się załadunkiem i rozładunkiem muszą przejść niezbędne szkolenia w zakresie potencjalnych zagrożeń spowodowanych przez nieprawidłowe obchodzenie się z urządzeniem.
- 4) Gaśnice proszkowe lub inne odpowiednie urządzenia gaśnicze, których okres ważności jeszcze nie upłynął, muszą znajdować się w miejscu załadunku i rozładunku.
- 5) Nieprzeszkolony personel nie może być zaangażowany w załadunek i rozładunek klimatyzatora, w którym stosuje się łatwopalne czynniki chłodnicze.
- 6) Przed załadunkiem i rozładunkiem należy podjąć środki antystatyczne. Nie można prowadzić rozmów telefonicznych podczas załadunku i rozładunku.
- 7) Palenie tytoniu i otwarty ogień nie są dozwolone w pobliżu klimatyzatora.

• Wymagania dotyczące zarządzania transportem

- 1) Maksymalną objętość transportowanych produktów gotowych określa się zgodnie z przepisami prawa.
- 2) Pojazdy używane do transportu powinny być użytkowane zgodnie z obowiązującymi przepisami.
- 3) Transport odsłoniętych butli z czynnikiem chłodniczym oraz produktów jest zabroniony.
- 4) Osłona przeciwdeszczowa lub podobny materiał ochronny pojazdów transportowych powinien być trudnopalny.
- 5) Urządzenie ostrzegające o wyciekach łatwopalnego czynnika chłodniczego powinno zostać zainstalowane wewnątrz zamkniętego przedziału ładunkowego.
- 6) Urządzenie antystatyczne powinno znajdować się wewnątrz przedziału ładunkowego pojazdów transportowych.
- 7) Gaśnice proszkowe lub inne odpowiednie urządzenia gaśnicze, których okres ważności jeszcze nie upłynął, muszą znajdować się w kabinie kierowcy.
- 8) Pomarańczowo-białe lub czerwono-białe paski odbłaskowe należy nakleić po bokach i z tyłu pojazdów transportowych, aby przypomnieć kierowcom innych pojazdów o zachowaniu odpowiedniej odległości.
- 9) Pojazdy transportowe muszą poruszać się ze stałą prędkością, unikając przy tym gwałtownego przyspieszania/zwalniania.
- 10) Materiały palne lub elektrostatyczne nie mogą być transportowane jednocześnie.
- 11) Należy unikać obszarów o wysokiej temperaturze podczas transportu; w przypadku gdy temperatura wewnątrz przedziału ładunkowego jest zbyt wysoka, należy podjąć niezbędne czynności obniżające temperaturę.

• Wymagania dotyczące przechowywania

- 1) Opakowanie wykorzystywane do przechowywania używanego sprzętu musi uniemożliwiać wyciek czynnika chłodniczego z powodu mechanicznego uszkodzenia sprzętu znajdującego się w jego wnętrzu.
- 2) Maksymalna ilość urządzeń, które mogą być przechowywane razem, powinna być ustalana zgodnie z lokalnymi przepisami.

Instrukcje montażu

- Środki ostrożności podczas montażu

OSTRZEŻENIE!

- ★ Powierzchnia pomieszczenia, w którym ma zostać zamontowane urządzenie wykorzystujące czynnik chłodniczy R32, nie może być mniejsza niż powierzchnia minimalna określona w poniższej tabeli, aby uniknąć potencjalnych problemów związanych z bezpieczeństwem z powodu przekroczenia dopuszczalnego stężenia czynnika chłodniczego w pomieszczeniu spowodowanego wyciekami czynnika chłodniczego z układu chłodniczego urządzenia wewnętrznego.
- ★ Po zamocowaniu wylotu rogowego przewodów łączących wylot ten nie może zostać ponownie użyty (ryzyko niekorzystnego wpływu na szczelność).
- ★ Cały przewód przyłączeniowy powinien być używany dla urządzenia wewnętrznego/zewnętrznego zgodnie z wymaganiami określonymi w specyfikacji technologicznej procesu montażu i instrukcji obsługi.

Minimalna powierzchnia pomieszczenia

Typ	LFL kg/m ³	Całkowita masa ładunku/kg					
		Minimalna powierzchnia pomieszczenia/m ²					
R32	0.307	1.781	2.519	3.708	4.932	6.170	7.965
		3	6	13	23	36	60

Wartości maksymalnej ilości czynnika chłodniczego przedstawiono w **tabeli 2**

• Świadomość bezpieczeństwa

1. Procedury: Urządzenie powinno być obsługiwane zgodnie z kontrolowanymi procedurami, aby zminimalizować prawdopodobieństwo wystąpienia ryzyka.
2. Obszar: Obszar powinien być odpowiednio podzielony i odizolowany; należy unikać obsługi urządzenia w zamkniętej przestrzeni.
Przed uruchomieniem układu chłodniczego lub przed rozpoczęciem prac stwarzających zagrożenie pożarowe należy zapewnić wentylację lub otworzyć pomieszczenie.
3. Kontrola na miejscu: Należy sprawdzić czynnik chłodniczy.
4. Ochrona przeciwpożarowa: Gaśnica powinna znajdować się w pobliżu; źródło ognia i wysoka temperatura są zabronione; należy umieścić znak „Zakaz palenia”.

• Kontrola podczas rozpakowywania

1. Urządzenie wewnętrzne: Azot jest przechowywany w szczelnie zamkniętym opakowaniu podczas dostawy urządzeń wewnętrznych (wewnątrz parownika); po rozpakowaniu w pierwszej kolejności należy sprawdzić czerwony znak na górze zielonej plastikowej zaślepki uszczelniającej na przewodach powietrza parownika urządzenia wewnętrznego. Jeżeli znak jest podniesiony, azot jest nadal szczelnie zamknięty. Następnie należy nacisnąć czarną plastikową zaślepkę uszczelniającą na połączeniu rur parownika transportujących ciecz urządzenia wewnętrznego, aby sprawdzić, czy azot nadal występuje. Jeżeli azot nie jest rozpylony, urządzenie wewnętrzne jest narażone na przeciek i zabroniona jest instalacja.
2. Urządzenie zewnętrzne: Sprzęt do wykrywania nieszczelności powinien znajdować się w opakowaniu urządzenia zewnętrznego w celu sprawdzenia, czy nie występuje wyciek czynnika chłodniczego. W przypadku stwierdzenia wycieku czynnika chłodniczego instalacja jest zabroniona i urządzenie zewnętrzne powinno zostać dostarczone do działu konserwacji.

• Kontrola środowiska montażu

1. Sprawdzana powierzchnia pomieszczenia nie może być mniejsza niż powierzchnia określona na znaku ostrzegawczym urządzenia wewnętrznego.
2. Kontrola otoczenia miejsca montażu: Urządzenie zewnętrzne klimatyzatorów wykorzystujących łatwopalne czynniki chłodnicze nie może być zainstalowane w zamkniętym pomieszczeniu.
3. Należy unikać źródeł zasilania, przełączników lub innych artykułów wysokotemperaturowych, takich jak źródło ognia i grzałka oleju, poniżej urządzenia wewnętrznego.
4. Zasilacz powinien być wyposażony w przewód uziemiający i powinien być uziemiony w sposób niezawodny.
5. Podczas przebijania ściany za pomocą wiertarki elektrycznej, niezależnie od tego, czy wbudowane przewody wodne/elektryczne/ gazowe zostały zaprojektowane w otworze wstępnie ustalonym przez użytkownika, należy je sprawdzić odpowiednio wcześniej. Zaleca się, aby zarezerwowane otwory przelotowe w ścianie były wykorzystywane w jak największym stopniu.

• Zasady bezpieczeństwa montażu

1. Należy zapewnić właściwą wentylację w miejscu montażu (drzwi i okna powinny być otwarte).
2. Zabronione są źródła otwartego ognia i źródła ciepła o wysokiej temperaturze (w tym spawanie, palenie i używanie pieca) w zasięgu łatwopalnego czynnika chłodniczego.
3. Należy podjąć środki antystatyczne, takie jak noszenie odzieży bawełnianej i rękawic bawełnianych.
4. Miejsce montażu powinno zapewniać wygodę podczas montażu lub konserwacji i nie może przylegać do źródła ciepła ani do łatwopalnego środowiska.
5. W przypadku wycieku czynnika chłodniczego z urządzenia wewnętrznego podczas montażu zawór urządzenia zewnętrznego powinien zostać natychmiast zamknięty, okna powinny zostać otwarte, a cały personel należy ewakuować. Po usunięciu wycieku czynnika chłodniczego środowisko wewnątrz pomieszczenia należy zbadać pod kątem stężenia czynnika chłodniczego. Dalsze prace są zabronione, dopóki nie zostanie zapewniony odpowiedni poziom bezpieczeństwa.
6. W przypadku uszkodzenia produktu należy go dostarczyć do punktu serwisowego. Spawanie rurociągów czynnika chłodniczego w miejscu użytkownika jest zabronione.
7. Miejsce montażu powinno zapewniać wygodę podczas montażu lub konserwacji. Nie należy blokować wlotu/wylotu powietrza urządzenia wewnętrznego/zewnętrznego, a także należy unikać montażu urządzeń elektrycznych, wyłączników zasilania, gniazd, przedmiotów wartościowych i produktów wysokotemperaturowych w zasięgu obu linii bocznych urządzenia wewnętrznego.



Zakaz używania źródła ognia w pobliżu miejsca montażu



Odzież bawełniana



Rękawice antystatyczne



UWAGA! WYŁADOWANIA ELEKTROSTATYCZNE



Okulary ochronne



Przeczytaj instrukcję obsługi



Przeczytaj instrukcję montażową



Przeczytaj instrukcję serwisową

• Wymagania bezpieczeństwa elektrycznego

Uwaga:

1. Warunki otoczenia (temperatura otoczenia, bezpośrednie światło słoneczne i woda deszczowa) powinny być wzięte pod uwagę podczas wykonywania instalacji elektrycznej z uwzględnieniem środków ochronnych.
2. Jako przewód elektryczny i przewód przyłączeniowy należy stosować przewód miedziany zgodny z lokalnymi normami.
3. Zarówno urządzenie wewnętrzne jak i urządzenie zewnętrzne muszą być uziemione w sposób niezawodny.
4. Najpierw należy wykonać okablowanie urządzenia zewnętrznego, a następnie urządzenia wewnętrznego. Klimatyzator można włączyć dopiero po wykonaniu okablowania i podłączenia rur.
5. Należy użyć specjalnego obwodu odgałęzionego i zainstalować zabezpieczenie upływowo o wystarczającej pojemności.

• Wymagania w zakresie kwalifikacji instalatora

Należy uzyskać odpowiednie świadectwo kwalifikacji zgodnie z krajowymi przepisami ustawowymi i wykonawczymi.

• Montaż urządzenia wewnętrznego

1. Mocowanie panelu ściennego i układ rurociągu

W przypadku podłączania lewej/prawej rury wodnej dla urządzenia wewnętrznego lub w przypadku gdy złącze parownika urządzenia wewnętrznego i wylot rogowy rurociągu łączącego nie mogą zostać przedłużone do części zewnętrznej w celu montażu rury łączące powinny zostać podłączone do złącza rurociągu parownika urządzenia wewnętrznego na poziomie wylotu rogowego.

2. Układ rurociągu

Podczas układania rur łączących, węża spustowego i przewodów łączących wąż spustowy i przewód przyłączeniowy powinny znajdować się odpowiednio u dołu i u góry. Przewody elektryczne nie może być skręcona razem z przewodem łączącym. Rury spustowe (zwłaszcza wewnątrz pomieszczenia i maszyny) muszą być owinięte materiałami termoizolacyjnymi.

3. Dodawanie azotu w celu utrzymania ciśnienia i wykrywanie nieszczelności

Po podłączeniu parownika urządzenia wewnętrznego do rury łączącej (po spawaniu) do parownika i rurociągu podłączonego do parownika powinien zostać dostarczony azot pod ciśnieniem przekraczającym 4,0 MPa z użyciem butli z azotem (regulowanej za pomocą zaworu redukcyjnego). Następnie należy zamknąć zawór butli z azotem, aby wykryć ewentualny wyciek za pomocą wody z mydłem lub roztworu do wykrywania nieszczelności. Ciśnienie należy utrzymywać przez ponad 5 minut, a następnie należy sprawdzić, czy ciśnienie w układzie nie spada. W przypadku spadku ciśnienia można zidentyfikować wyciek. Po rozwiązaniu problemu z punktem przecieku należy powtórzyć powyższe kroki.

Po podłączeniu parownika urządzenia wewnętrznego do przewodów łączących należy dostarczyć ładunek azotu w celu utrzymania ciśnienia i wykrycia nieszczelności. Następnie parownik należy podłączyć do dwu- i trójdrożnego zaworu odcinającego urządzenia zewnętrznego. Po przymocowaniu miedzianej zaślepki rurociągu łączącego ładunek azotu pod ciśnieniem przekraczającym 4,0 MPa powinien zostać wprowadzony do otworu trójdrożnego zaworu odcinającego za pomocą węża uzupełniającego. Należy zamknąć zawór butli z azotem, aby wykryć ewentualny wyciek za pomocą wody z mydłem lub roztworu do wykrywania nieszczelności. Ciśnienie należy utrzymywać przez ponad 5 minut, a następnie należy sprawdzić, czy ciśnienie w układzie nie spada. W przypadku spadku ciśnienia można zidentyfikować wyciek. Po rozwiązaniu problemu z punktem przecieku należy powtórzyć powyższe kroki.

Powyższą operację można również wykonać po podłączeniu urządzenia wewnętrznego do rurociągów łączących oraz dwu- i trójdrożnego zaworu odcinającego urządzenia zewnętrznego, po podłączeniu otworu urządzenia zewnętrznego do butli z azotem i manometru oraz po dostarczeniu ładunku azotu pod ciśnieniem przekraczającym 4,0 MPa. Nie wykryto punktów przecieku podczas wykrywania nieszczelności na złączu/połączeniu spawanym urządzenia wewnętrznego i na połączeniu rur połączeniowych dwu- i trójdrożnego zaworu odcinającego urządzenia zewnętrznego. Należy zapewnić, aby każde złącze było dostępne na potrzeby wykrywania nieszczelności podczas montażu.

Do następnego etapu (próżniowanie z użyciem pompy próżniowej) można przejść dopiero po zakończeniu etapów montażu (etap dostarczania ładunku azotu w celu utrzymania ciśnienia i wykrywania nieszczelności – wynik w normie).

• Montaż urządzenia zewnętrznego

1. Mocowanie i podłączanie urządzenia

Uwaga:

- a) Należy unikać używania źródła ognia w promieniu 3 m od miejsca montażu.
- b) Sprzęt do wykrywania wycieków czynnika chłodniczego należy umieścić w niskiej pozycji na zewnątrz i otworzyć.



1) Mocowanie

Wspornik urządzenia zewnętrznego należy przymocować do powierzchni ściany, a następnie urządzenie zewnętrzne należy zamocować na wsporniku w poziomie. Jeżeli urządzenie zewnętrzne jest montowane na ścianie lub na dachu, należy przymocować je w sposób trwały, aby uniknąć uszkodzeń spowodowanych przez silny wiatr.

2) Montaż przewodów łączących

Stożek rur łączących powinien być wyrównany ze stożkową powierzchnią odpowiedniego łącznika zaworu.

Nakrętkę przewodów łączących należy zamontować we właściwym położeniu, a następnie dokręcić za pomocą klucza. Należy unikać nadmiernego momentu dokręcania, aby nie uszkodzić nakrętki.

• Próżniowanie

Próżniomierz powinien zostać podłączony w celu próżniowania. Czas trwania próżniowania powinien wynosić co najmniej 15 minut, a ciśnienie na próżniomierzu nie powinno przekraczać 60 Pa. Następnie należy zamknąć sprzęt do próżniowania i po utrzymaniu ciśnienia przez 5 minut należy obserwować, czy nie doszło do wzrostu odczytu cyfrowego próżniomierza. Jeżeli nie stwierdzono nieszczelności, można otworzyć dwu- i trójdrożny zawór odcinający urządzenia zewnętrzne. Na koniec można odłączyć wąż do próżniowania podłączony do urządzenia zewnętrznego.

• Wykrywanie nieszczelności

Złącze rur łączących urządzenia zewnętrznego powinno być poddawane procedurze wykrywania nieszczelności za pomocą bańki mydlanej lub specjalnego sprzętu do wykrywania nieszczelności.

• Kontrola montażu i testowanie działania

Elementy do sprawdzenia po zakończeniu montażu

Elementy do sprawdzenia	Konsekwencje nieprawidłowego montażu
Czy urządzenie jest dobrze przymocowane?	Urządzenie może spaść, wibrować lub hałasować.
Czy zakończono kontrolę szczelności?	Może to doprowadzić do niewystarczającego chłodzenia lub ogrzewania.
Czy jednostka jest całkowicie zaizolowana?	Może wystąpić kondensacja lub skroplona woda może kapać.
Czy odprowadzanie skroplin działa prawidłowo?	Może wystąpić kondensacja lub skroplona woda może kapać.
Czy napięcie zasilania odpowiada napięciu na tabliczce znamionowej?	Urządzenie może działać nieprawidłowo, ulec awarii lub jego elementy mogą ulec uszkodzeniu.
Czy obwód i połączenia rurowe zostały prawidłowo zamontowane?	Urządzenie może działać nieprawidłowo, ulec awarii lub jego elementy mogą ulec uszkodzeniu.
Czy urządzenie jest bezpiecznie uziemione?	Niebezpieczeństwo upływu prądu elektrycznego.
Czy średnice przewodów odpowiadają odpowiednim przepisom i specyfikacjom?	Urządzenie może działać nieprawidłowo, ulec awarii lub jego elementy mogą ulec uszkodzeniu.
Czy nic nie blokuje wlotu lub wylotu powietrza urządzenia wewnętrznego/zewnętrznego?	Może to doprowadzić do niewystarczającego chłodzenia lub ogrzewania.
Czy zanotowano długość przewodów czynnika chłodniczego i ilość zastosowanego czynnika chłodniczego?	Nie można potwierdzić ilości czynnika chłodniczego w systemie.

Przebieg próbny

1. Przygotowania

- (1) Zabronione jest włączanie zasilania, zanim wszystkie czynności instalacyjne zostaną wykonane i zanim procedura wykrywania nieszczelności zostanie pomyślnie zakończona.
- (2) Obwód sterowania musi być prawidłowo podłączony i wszystkie przewody muszą być odpowiednio podłączone w sposób trwały.
- (3) Dwudrożny i trójdrożny zawór odcinający powinny być otwarte.
- (4) Wszystkie rozproszone przedmioty (w szczególności metalowe opiłki i pozostałości gwintów) należy usunąć z korpusu urządzenia.

2. Metody

- (1) Włączyć zasilanie i nacisnąć „ON/OFF” na pilocie, co spowoduje uruchomienie klimatyzatora.
- (2) Nacisnąć „Mode”, aby wybrać tryb chłodzenia, ogrzewania i wentylacji, a następnie należy obserwować, czy klimatyzator pracuje normalnie.

Procedury przenoszenia

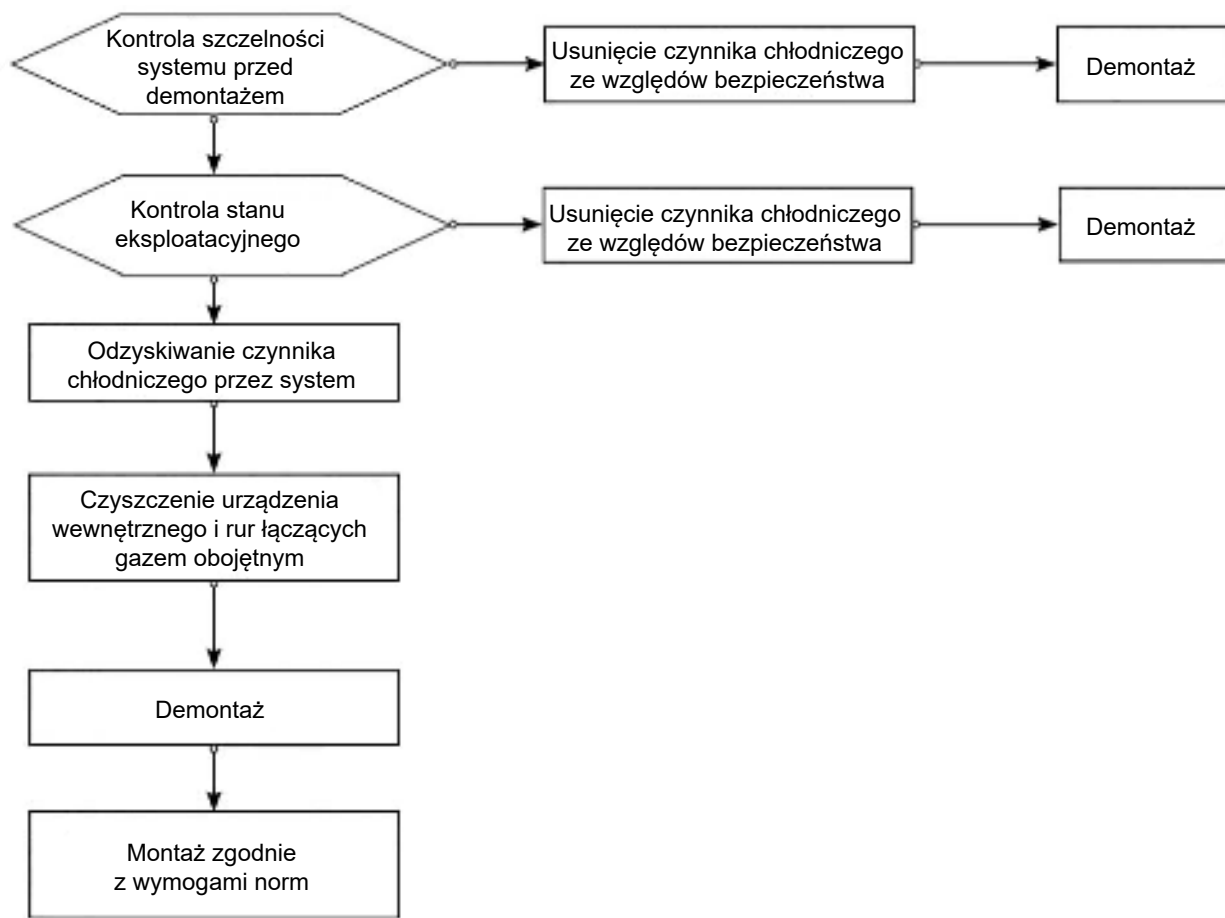

Uwaga: Jeżeli wymagane jest przeniesienie urządzenia, należy odciąć złącze przewodów gazu/cieczy parownika urządzenia wewnętrznego za pomocą noża. Połączenie jest dozwolone tylko po ponownym dopasowaniu (roztaczaniu) rur (to samo dotyczy urządzenia zewnętrznego).

Instrukcje konserwacji

Środki ostrożności w zakresie konserwacji

Środki ostrożności

- W przypadku wszystkich usterek wymagających spawania rurociągów chłodniczych lub komponentów wewnątrz układu chłodniczego klimatyzatorów wykorzystujących czynnik chłodniczy R32 zabroniona jest konserwacja w miejscu użytkowania.
- W przypadku usterek wymagających radykalnego demontażu lub zginania wymiennika ciepła, w tym wymiana obudowy urządzenia zewnętrznego i integralny demontaż kondensatora, inspekcja i konserwacja w miejscu użytkowania nigdy nie są dozwolone.
- W przypadku usterek wymagających wymiany sprężarki lub części i komponentów układu chłodniczego zabroniona jest konserwacja w miejscu użytkownika.
- W przypadku innych usterek niezwiązanych z pojemnikiem na czynnik chłodniczy, wewnętrznymi rurociągami chłodniczymi i elementami chłodniczymi konserwacja w miejscu użytkowania jest dozwolona, w tym czyszczenie i pogłębianie układu chłodniczego nie wymagające demontażu elementów chłodniczych ani spawania.
- W przypadku konieczności wymiany rur transportujących gaz/ciecz podczas konserwacji należy odciąć złącze przewodów gazu/cieczy parownika urządzenia wewnętrznego za pomocą noża. Połączenie jest dozwolone tylko po ponownym dopasowaniu (roztaczaniu) rur (to samo dotyczy urządzenia zewnętrznego).

Wymagania w zakresie kwalifikacji konserwatora

1. Wszyscy operatorzy i konserwatorzy zajmujący się układami chłodniczymi powinni posiadać odpowiedni i ważny certyfikat wydany przez uznany w branży instytut certyfikacji, aby mieć pewność, że posiadają oni kwalifikacje do bezpiecznego usuwania czynnika chłodniczego zgodnie z wymogami przepisów dotyczących certyfikacji.
2. Urządzenie może być konserwowane i naprawiane wyłącznie zgodnie z metodą zalecaną przez producenta. Jeżeli wymagana jest pomoc ze strony pracowników zajmujących się innymi dziedzinami, pomoc ta powinna być nadzorowana przez personel posiadający certyfikat kwalifikacji w zakresie prac z łatwopalnym czynnikiem chłodniczym.

Kontrola środowiska konserwacji

- Przed rozpoczęciem pracy nie może występować wyciek czynnika chłodniczego.
- Powierzchnia pomieszczenia, w którym dokonywana jest konserwacja, powinna być zgodna z tabliczką znamionową.
- Podczas konserwacji należy zapewnić stałą wentylację.
- Źródła otwartego ognia i źródła ciepła o wysokiej temperaturze przekraczającej 548°C, które mogą łatwo wywołać otwarty ogień, nie są dozwolone w pomieszczeniu w obszarze konserwacji.
- Podczas konserwacji telefony i radioaktywne urządzenia elektroniczne wszystkich operatorów znajdujące się w pomieszczeniu muszą być wyłączone.
- W obszarze konserwacji powinna znajdować się jedna gaśnica proszkowa lub gaśnica na dwutlenek węgla, przy czym termin przydatności gaśnicy do użycia nie może być przekroczony.

Wymagania dotyczące miejsca konserwacji

- Miejsce konserwacji powinno mieć zapewnioną odpowiednią wentylację i musi mieć płaską powierzchnię. Zabronione jest wykonywanie konserwacji w piwnicy.
- Strefa miejsca spawania i strefa, w której nie są prowadzone prace spawalnicze, powinny zostać wydzielone i wyraźnie oznaczone w miejscu konserwacji. Między tymi dwiema strefami należy zapewnić odpowiednią odległość bezpieczeństwa.
- W miejscu konserwacji należy zainstalować wentylatory, w tym należy zapewnić wentylatory wyciągowe, wiatraki, wentylatory sufitowe i podłogowe, a także specjalny kanał wywiewny w celu spełnienia wymagań dotyczących ilości powietrza wentylacyjnego i równomiernego wyciągu powietrza oraz w celu uniknięcia gromadzenia się czynnika chłodniczego w postaci gazu.
- Sprzęt do wykrywania wycieków łatwopalnego czynnika chłodniczego musi być wyposażony w odpowiedni system zarządzania. Przed konserwacją należy upewnić się, czy sprzęt do wykrywania nieszczelności jest gotowy do pracy.
- Należy zapewnić specjalne pompy próżniowe do tłoczenia łatwopalnego czynnika chłodniczego o odpowiedniej pojemności roboczej oraz specjalny sprzęt do uzupełniania czynnika chłodniczego wraz z odpowiednim systemem zarządzania dla sprzętu do konserwacji. Należy zagwarantować, aby sprzęt do konserwacji był używany wyłącznie do próżniowania i uzupełniania jednego rodzaju łatwopalnego czynnika chłodniczego, przy czym zabronione jest mieszane użycie.
- Główny wyłącznik zasilania wyposażony w urządzenie ochronne (przeciwwybuchowe) musi znajdować się poza miejscem konserwacji.
- Butle zawierające azot, acetylen i tlen należy przechowywać w oddzielnych miejscach. Odległość między butlami z gazem a obszarem roboczym, w którym prowadzone są prace z użyciem otwartego ognia, powinna wynosić co najmniej 6 m. W przypadku butli z acetylenem należy zamontować zawór zapewniający ochronę przed zapłonem wstecznym. Kolory butli z acetylenem i tlenem powinny być zgodne z wymaganiami międzynarodowymi.
- W obszarze konserwacji należy umieścić znak ostrzegawczy „Zakaz używania ognia”.
- Urządzenia zapewniające ochronę przeciwpożarową odpowiednie dla urządzenia elektrycznego, takie jak gaśnica proszkowa lub gaśnica na dwutlenek węgla, muszą być zawsze gotowe do użycia.
- Wentylator i inne urządzenia elektryczne w miejscu konserwacji powinny pozostawać stosunkowo niezmiennie ze znormalizowanym przebiegiem przewodów rurowych. Zabronione jest stosowanie tymczasowych przewodów i gniazd w miejscu konserwacji.

Metody wykrywania wycieków

- Środowisko, w którym przeprowadzana jest kontrola celem wykrycia wycieków czynnika chłodniczego, musi być wolne od potencjalnego źródła zapłonu. Należy unikać wykrywania wycieków za pomocą sond halogenowych (lub innych detektorów wykorzystujących otwarty ogień).
- W przypadku układu zawierającego łatwopalny czynnik chłodniczy można wykryć wycieki za pomocą elektronicznego urządzenia do wykrywania nieszczelności. Podczas wykrywania nieszczelności środowisko, w którym kalibrowany jest sprzęt do wykrywania wycieków, musi być wolne od czynnika chłodniczego. Należy zagwarantować, aby sprzęt do wykrywania wycieków nie stał się potencjalnym źródłem zapłonu i nadawał się do wykrywanego czynnika chłodniczego. Sprzęt do wykrywania wycieków należy ustawić na poziomie LFL (dolna granica zapalności) czynnika chłodniczego i skalibrować dla stosowanego czynnika chłodniczego; należy potwierdzić odpowiednie stężenie procentowe gazu (maks. 25%).
- Płyn używany do wykrywania wycieków powinien nadawać się do użycia w przypadku większości czynnika chłodniczego. Należy unikać stosowania rozpuszczalników zawierających chlor, aby zapobiec reakcji chemicznej chloru z czynnikiem chłodniczym i korozji miedzianego rurociągu.
- W przypadku podejrzenia wycieku należy ugasić otwarty ogień lub usunąć go z miejsca pracy.
- Jeżeli wymagane jest spawanie w miejscu wycieku, należy przeprowadzić odzysk wszystkich czynników chłodniczych lub wyizolować je w miejscu oddalonym od punktu wycieku za pomocą zaworu odcinającego. Przed spawaniem i podczas spawania cały system należy oczyścić z wykorzystaniem azotu beztlenowego.

Zasady bezpieczeństwa

- Podczas konserwacji produktu należy zapewnić odpowiednią wentylację w miejscu konserwacji i zabronione jest zamykanie jakichkolwiek drzwi/okien.
- Niedozwolone jest używanie otwartego ognia, w tym spawanie i palenie tytoniu, w miejsca eksploatacji urządzenia. Zabronione jest również korzystanie z telefonów. Użytkownik powinien zostać poinformowany, że gotowanie z użyciem otwartego ognia jest zabronione.
- Podczas konserwacji w porze suchej, gdy wilgotność względna jest mniejsza niż 40%, należy podjąć środki antystatyczne, w tym należy nosić bawełniane ubrania i rękawice.
- W przypadku stwierdzenia wycieku łatwopalnego czynnika chłodniczego podczas konserwacji należy natychmiast zastosować środki wentylacji wymuszonej i zablokować źródło wycieku.
- Jeżeli uszkodzony produkt musi zostać poddany czynnościom konserwacyjnym obejmującym demontaż układu chłodniczego, produkt należy dostarczyć do punktu serwisowego. Spawanie rurociągów czynnika chłodniczego w miejscu użytkownika jest zabronione.
- W przypadku wystąpienia konieczności ponownej obróbki lub wznowienia konserwacji z powodu braku osprzętu klimatyzator należy zresetować.
- Układ chłodzenia musi być bezpiecznie uziemiony w trakcie całego procesu konserwacji.
- W przypadku serwisu od drzwi do drzwi w zakresie butli z czynnikiem chłodniczym ilość czynnika chłodniczego w butli nie może przekraczać określonej wartości. Butla umieszczona w pojazdach lub w miejscu montażu/konserwacji powinna być zamocowana prostopadłe z dala od źródeł ciepła, źródeł zapłonu, źródeł promieniowania i urządzeń elektrycznych.

Elementy podlegające konserwacji

Wymagania dotyczące konserwacji

- Przed rozpoczęciem eksploatacji układu chłodniczego układ cyrkulacyjny należy oczyścić azotem. Następnie urządzenie zewnętrzne powinno zostać poddane próżniowaniu, przy czym czas trwania próżniowania nie może być krótszy niż 30 minut. Na koniec należy użyć azot beztlenowy pod ciśnieniem 1,5~2,0MPa do płukania (30 sekund~1 minuta) w celu potwierdzenia miejsca wymagającego obróbki. Konserwacja układu chłodzenia jest dozwolona tylko po usunięciu pozostałości czynnika chłodniczego w postaci gazu.
- Podczas używania narzędzi do uzupełniania czynnika chłodniczego należy zapobiegać zanieczyszczeniu krzyżowemu różnych czynników chłodniczych. Całkowita długość (łącznie z rurociągami czynnika chłodniczego) powinna być jak najkrótsza, aby ograniczyć ilość czynnika chłodniczego pozostałego w środku.
- Butle z czynnikiem chłodniczym powinny być przechowywane w pozycji pionowej i zabezpieczone przed przemieszczaniem się.
- Przed uzupełnieniem czynnika chłodniczego należy zapewnić uziemienie układu chłodniczego.
- Rodzaj i objętość czynnika chłodniczego powinny być zgodne z informacjami podanymi na tabliczce znamionowej. Zabronione jest wprowadzanie nadmiernej ilości czynnika.
- Po konserwacji układu chłodniczego system powinien zostać uszczelniony w bezpieczny sposób.
- Trwające prace konserwacyjne nie powinny prowadzić do uszkodzenia systemu ani do obniżenia pierwotnej klasy ochronności systemu.

Konserwacja komponentów elektrycznych

- Część komponentów elektrycznych podlegających konserwacji powinna być poddawana kontroli pod kątem wycieku czynnika chłodniczego za pomocą specjalnego sprzętu do wykrywania wycieków.
- Po konserwacji te komponenty z funkcjami bezpieczeństwa nie mogą być demontowane ani usuwane.
- Podczas konserwacji elementów uszczelniających, przed otwarciem pokrywy uszczelniającej należy najpierw wyłączyć klimatyzator. Jeżeli wymagane jest zasilanie, należy przeprowadzić wykrywanie wycieku w sposób ciągły w najbardziej niebezpiecznym miejscu, aby uniknąć potencjalnych zagrożeń.
- Podczas konserwacji komponentów elektrycznych wymiana obudów nie powinna mieć wpływu na poziom ochrony.
- Po konserwacji należy zagwarantować, aby funkcje uszczelniające nie uległy uszkodzeniu lub materiały uszczelniające nie utraciły funkcji zapobiegania przedostawaniu się łatwopalnego gazu z powodu ich starzenia się. Części zamienne muszą spełniać zalecane wymagania producenta klimatyzatora.

Konserwacja elementów iskrobezpiecznych

Elementy iskrobezpieczne oznaczają części pracujące w sposób ciągły w łatwopalnym gazie bez żadnego ryzyka.

- Przed każdą konserwacją należy przeprowadzić procedurę wykrywania wycieków i kontrolę niezawodności klimatyzatora, aby upewnić się, że nie występuje żaden wyciek oraz że wykonane uziemienie jest niezawodne.
- W przypadku przekroczenia dopuszczalnej granicy napięcia i prądu podczas obsługi klimatyzatora zabronione jest wprowadzanie dodatkowej indukcyjności i pojemności w obwodzie.
- Wyłączenie elementy wyznaczone przez producenta klimatyzatora mogą być używane jako części lub komponenty zamienne, w przeciwnym razie może dojść do pożaru w razie wycieku czynnika chłodniczego.
- W przypadku konserwacji, która nie obejmuje rurociągów systemu, należy odpowiednio zabezpieczyć rurociągi systemu, aby nie dopuścić do powstania nieszczelności podczas konserwacji.
- Po konserwacji i przed próbnym uruchomieniem klimatyzator musi zostać poddany kontroli pod kątem wycieków i kontroli niezawodności uziemienia z użyciem sprzętu lub roztworu do wykrywania wycieków. Należy dopilnować, aby kontrola rozruchu przebiegała bez wycieków i w warunkach niezawodnego uziemienia.

Usuwanie czynnika chłodniczego i próżniowanie

Konserwacja lub inne czynności na obiegu chłodniczym powinny być wykonywane zgodnie z konwencjonalnymi procedurami. Ponadto należy również wziąć uwagę palność czynnika chłodniczego. Należy przestrzegać następujących procedur:

- Usuwanie czynnika chłodniczego;
- Oczyszczanie rurociągów gazem obojętnym;
- Próżniowanie;
- Ponowne oczyszczanie rurociągów gazem obojętnym;
- Cięcie rurociągów lub spawanie. Czynnik chłodniczy należy odzyskać do odpowiedniej butli. System powinien zostać oczyszczony z wykorzystaniem azotu beztlenowego, aby zapewnić bezpieczeństwo. Powyższy etap może wymagać kilkukrotnego powtórzenia. Sprężone powietrze ani tlen nie mogą być używane do czyszczenia.

W trakcie oczyszczania ładunek azotu beztlenowego powinien zostać dostarczony do układu chłodniczego w stanie próżni, aby uzyskać ciśnienie robocze. Następnie należy go odprowadzić do atmosfery. Na koniec układ należy poddać próżniowaniu. Powyższy etap należy powtarzać do czasu, aż wszystkie czynniki chłodnicze zostaną usunięte z układu. Azot beztlenowy wprowadzony po raz ostatni powinien zostać odprowadzony do atmosfery. Następnie układ może być spawany. Powyższa operacja jest konieczna w przypadku spawania rurociągów.

Należy zagwarantować, aby żadne otwarte źródło ognia nie znajdowało się w pobliżu wylotu pompy próżniowej, a także należy zapewnić właściwą wentylację.

Spawanie

- Należy zapewnić odpowiednią wentylację w miejscu konserwacji. Po poddaniu urządzenia podlegającego konserwacji próżniowaniu, o którym mowa powyżej, czynnik chłodniczy może zostać odprowadzony z układu po stronie urządzenia zewnętrznego.
- Przed spawaniem urządzenia zewnętrznego należy upewnić się, że w urządzeniu zewnętrznym nie ma czynnika chłodniczego oraz że czynnik chłodniczy został całkowicie odprowadzony z układu.
- W żadnym wypadku rurociągi chłodnicze nie mogą być cięte za pomocą pistoletu spawalniczego. Rurociągi chłodnicze muszą być rozmontowywane za pomocą obcinaka do rur, przy czym demontaż musi być przeprowadzony w pobliżu otworu wentylacyjnego.

Procedury uzupełniania czynnika chłodniczego

Następujące wymagania dodaje się jako uzupełnienie konwencjonalnych procedur:

- Podczas używania narzędzi do uzupełniania czynnika chłodniczego należy zapobiegać zanieczyszczeniu krzyżowemu różnych czynników chłodniczych. Całkowita długość (łącznie z rurociągami czynnika chłodniczego) powinna być jak najkrótsza, aby ograniczyć ilość czynnika chłodniczego pozostałego w środku;
- Butle z czynnikiem chłodniczym powinny być przechowywane w pozycji pionowej;
- Przed uzupełnieniem czynnika chłodniczego należy zapewnić uziemienie układu chłodniczego;
- Po uzupełnieniu czynnika chłodniczego należy nakleić odpowiednią etykietę na układzie chłodniczym;
- Zabronione jest wprowadzanie nadmiernej ilości czynnika; Czynnik chłodniczy powinien być uzupełniany powoli;
- W przypadku stwierdzenia wycieku w układzie zabronione jest dodawanie czynnika chłodniczego, chyba że punkt wycieku został zablokowany;
- Podczas uzupełniania czynnika chłodniczego ilość czynnika należy zmierzyć za pomocą wagi elektronicznej lub wagi sprężynowej. Wąż łączący butlę zawierającą czynnik chłodniczy z urządzeniem do uzupełniania czynnika chłodniczego musi być odpowiednio luźno rozłożony, aby zapobiec wpływowi na dokładność pomiaru z powodu naprężeń.

Wymagania dotyczące miejsca przechowywania czynnika chłodniczego

- Butla z czynnikiem chłodniczym powinna być umieszczona w otoczeniu o temperaturze $-10\sim 50^{\circ}\text{C}$ z odpowiednią wentylacją; należy nakleić odpowiednie etykiety ostrzegawcze.
- Narzędzia do konserwacji mające kontakt z czynnikiem chłodniczym powinny być przechowywane i używane osobno, również narzędzia konserwacyjne do różnych czynników chłodniczych nie mogą być mieszane.

Złomowanie i odzysk

Złomowanie

Przed złomowaniem technik powinien zapoznać się ze sprzętem i wszystkimi jego funkcjami. Zaleca się bezpieczne odzyskiwanie czynnika chłodniczego. W razie zaistnienia potrzeby ponownego wykorzystania odzyskanego czynnika chłodniczego należy przeprowadzić analizę próbki oleju i czynnika chłodniczego. Przed testami należy zapewnić wymagane zasilanie.

- (1) Sprzęt, jego obsługa i działanie muszą być dobrze znane;
- (2) Zasilanie powinno być wyłączone;
- (3) Przed złomowaniem należy spełnić poniższe wymagania:
 - Sprzęt mechaniczny powinien być wygodny do pracy z butlami zawierającymi czynnik chłodniczy (jeżeli to konieczne);
 - Wszystkie środki ochrony indywidualnej są dostępne i używane prawidłowo;
 - Cały proces odzysku czynnika chłodniczego powinien być prowadzony przez wykwalifikowany personel;
 - Sprzęt do odzysku i butle powinny być zgodne z odpowiednimi normami.
- (4) Układ chłodzenia powinien być w miarę możliwości poddawany próżniowaniu;

- (5) Jeżeli nie można uzyskać stanu próżni, próżniowanie powinno zostać przeprowadzone z wielu pozycji w celu wypompowania czynnika chłodniczego z każdej części układu;
- (6) Przed odzyskiem należy upewnić się, że pojemność butli jest wystarczająca;
- (7) Sprzęt do odzysku należy uruchamiać i obsługiwać zgodnie z instrukcją obsługi producenta;
- (8) Butle nie mogą być nadmiernie wypełnione. (Ilość czynnika chłodniczego nie może przekraczać 80% pojemności butli).
- (9) Nie można przekraczać maksymalnego ciśnienia roboczego butli nawet przez krótki okres czasu;
- (10) Po zakończeniu uzupełniania czynnika chłodniczego butla i sprzęt muszą zostać niezwłocznie usunięte, a wszystkie zawory odcinające sprzętu muszą zostać zamknięte;
- (11) Przed oczyszczeniem i testami nie można wprowadzać odzyskanego czynnika chłodniczego do innego układu chłodniczego.

Uwaga:

Klimatyzator powinien zostać oznakowany (datami i podpisem) po złomowaniu i usunięciu czynnika chłodniczego. Należy upewnić się, że znak na klimatyzatorze odzwierciedla łatwopalny czynnik chłodniczy znajdujący się wewnątrz urządzenia.

Odzysk

Podczas konserwacji lub złomowania należy usunąć czynnik chłodniczy z układu chłodniczego. Zaleca się dokładne usunięcie czynnika chłodniczego.

Czynnik chłodniczy można wprowadzać do specjalnej butli, której pojemność powinna odpowiadać ilości czynnika chłodniczego znajdującego się w całym układzie chłodniczym. Wszystkie butle, które będą stosowane, są przeznaczone do przechowywania odzyskiwanego czynnika chłodniczego i oznakowane dla tego czynnika chłodniczego (Specjalna butla do odzysku czynnika chłodniczego). Butle powinny być wyposażone w ciśnieniowe zawory bezpieczeństwa i zawory odcinające w dobrym stanie. Puste butle powinny być poddawane próżniowaniu przed użyciem; w miarę możliwości należy je przechowywać w normalnej temperaturze.

Sprzęt do odzysku powinien zawsze znajdować się w dobrym stanie technicznym i być wyposażony w instrukcje obsługi, aby ułatwić użytkownikom wyszukiwanie informacji. Sprzęt do odzysku powinien być wykorzystywany do odzysku łatwopalnego czynnika chłodniczego. Ponadto należy zapewnić urządzenie ważące w stanie gotowości do użycia z pomiarami. Co więcej, jako wąż należy stosować szczelne demontowalne złącza mocujące, które powinny być przez cały czas utrzymywane w dobrym stanie. Przed użyciem należy sprawdzić, czy sprzęt do odzysku jest w dobrym stanie i czy jest właściwie konserwowany oraz czy wszystkie elementy elektryczne są zaplombowane, aby uniknąć pożaru w przypadku wycieku czynnika chłodniczego. W razie jakichkolwiek pytań należy skontaktować się z producentem.

Odzyskany czynnik chłodniczy powinien zostać dostarczony z powrotem do producenta w odpowiednich butlach z dołączoną instrukcją dotyczącą transportu. Zabronione jest mieszanie czynnika chłodniczego w sprzęcie do jego odzysku (zwłaszcza w butlach).

Podczas transportu przestrzeń, w której umieszczane są klimatyzatory wykorzystujące łatwopalny czynnik chłodniczy, nie może być zamknięta. W razie konieczności należy podjąć środki antystatyczne w odniesieniu do pojazdów transportowych. Jednocześnie podczas transportu, załadunku i rozładunku klimatyzatorów należy podjąć niezbędne środki ostrożności w celu zabezpieczenia klimatyzatora przed uszkodzeniem.

Podczas usuwania sprężarki lub usuwania oleju ze sprężarki należy upewnić się, że sprężarka została poddana próżniowaniu do właściwego poziomu, aby w oleju smarowym nie znajdowały się pozostałości łatwopalnego czynnika chłodniczego. Próżniowanie należy zakończyć przed dostarczeniem sprężarki do producenta. Próżniowanie można przyspieszyć jedynie przez ogrzewanie obudowy sprężarki z wykorzystaniem ogrzewania elektrycznego. Należy zadbać o bezpieczeństwo podczas odprowadzania oleju z układu.

Rysunki montażowe urządzenia wewnętrznego/zewnętrznego

Model ten zawiera czynnik chłodniczy HFC R32.

Aby zamontować urządzenie wewnętrzne, należy odnieść się do instrukcji montażu załączonej do tego urządzenia.

(Schemat przedstawia urządzenie wewnętrzne przymocowane do ściany).

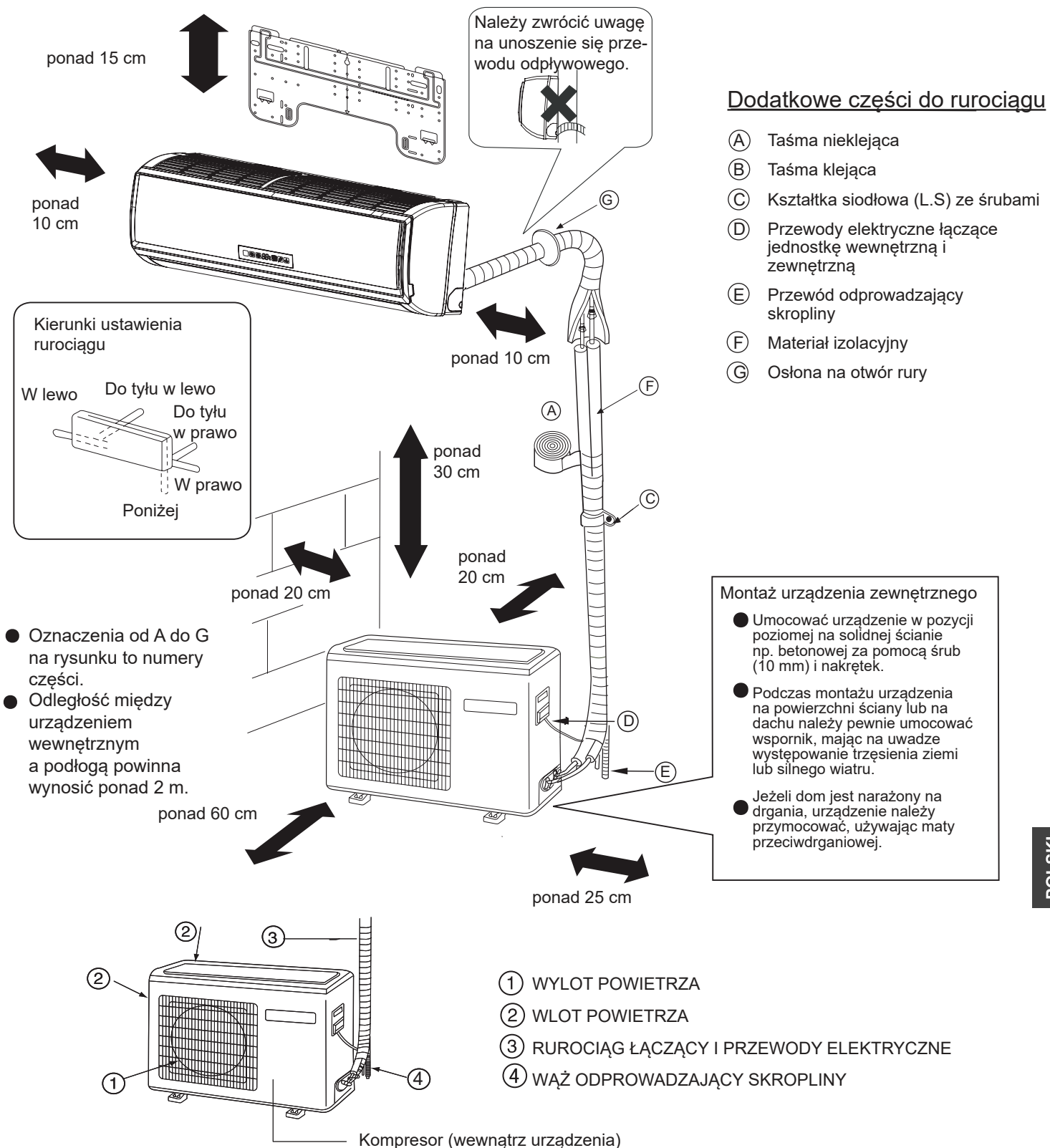

W przypadku zastosowania lewostronnej rury odprowadzającej skropliny należy upewnić się, że otwór został przebity i nie jest zablokowany.

Powyższe rysunki urządzenia wewnętrznego i zewnętrznego służą jedynie do celów orientacyjnych.

Należy odnieść się do faktycznie zakupionego produktu.

Środki ostrożności

W celu prawidłowej obsługi klimatyzatora należy uważnie przeczytać poniższe informacje.

Poniżej podano trzy rodzaje środków ostrożności i zaleceń.

⚠ OSTRZEŻENIE Niewłaściwa obsługa grozi śmiercią lub poważnymi obrażeniami.

⚠ UWAGA Niewłaściwa obsługa grozi zranieniem ciała lub uszkodzeniem urządzenia; w niektórych przypadkach mogą wystąpić poważne konsekwencje.

INSTRUKCJE: Informacje te zapewniają prawidłowe działanie urządzenia.

Symboly stosowane na ilustracjach

⊘ : Wskazuje czynność, której nie wolno wykonywać.

ⓘ : Wskazuje ważne polecenie, do którego należy się stosować.

⚡ : Wskazuje część, którą należy uziemić.

⚡ : Ostrzeżenie przed porażeniem elektrycznym (Symbol występuje na głównej etykiecie urządzenia).

Po przeczytaniu niniejszej instrukcji należy przekazać ją osobie, która będzie korzystać z urządzenia.

Użytkownik powinien zachować tę instrukcję i udostępniać ją osobom, które będą zapewniały obsługę techniczną, naprawę lub przeniesienie klimatyzatora. Instrukcję należy również udostępnić nowemu właścicielowi urządzenia, jeżeli urządzenie zmieni właściciela.

Należy postępować zgodnie z wyszczególnionymi poniżej ważnymi środkami ostrożności.

⚠ OSTRZEŻENIE

- W przypadku wystąpienia jakichkolwiek oznak nienormalnej pracy (np. woni spalinowej) należy natychmiast odciąć zasilanie i skontaktować się z przedstawicielem producenta w celu ustalenia dalszego sposobu postępowania.



Otworzyć okno i dobrze przewietrzyć pomieszczenie.

W takim przypadku kontynuowanie używania klimatyzatora spowoduje jego uszkodzenie i może spowodować porażenie prądem lub pożar.

- Po długim czasie użytkowania klimatyzatora należy sprawdzić jego podstawę i określić, czy nie uległa uszkodzeniom.



Nienaprawiona podstawa może spowodować upadek urządzenia i być przyczyną wypadku.

- Nie należy demontować osłony wylotu powietrza urządzenia zewnętrznego.

Bezpośredni kontakt z wentylatorem jest bardzo niebezpieczny i może spowodować obrażenia ciała.



- W celu konserwacji i naprawy należy skontaktować się z autoryzowanym serwisem.

Nieprawidłowo wykonana konserwacja czy naprawa może przyczynić się do wycieku wody, porażenia prądem lub zagrożenia pożarowego.



⚠ OSTRZEŻENIE

- Na urządzeniu zewnętrznym nie umieszczać żadnych przedmiotów ani nie wspinać się na nie. Spadające przedmioty i ludzie mogą spowodować wypadek.



- Nie należy obsługiwać klimatyzatora wilgotnymi rękami. Grozi to porażeniem prądem elektrycznym.

- Używać wyłącznie bezpieczników w wykonaniu przeciwwybuchowym.



Nie wolno używać drutu ani innych materiałów przy wymianie bezpieczników, w przeciwnym wypadku grozi to uszkodzeniem urządzenia lub pożarem.

- Do skutecznego odprowadzania wody należy używać rury odpływowej.

- Nieprawidłowe użycie rury odpływowej może spowodować przeciekanie wody.

- Należy zainstalować wyłącznik prądu upływowego.

Bez wyłącznika może łatwo dojść do porażenia prądem.



- Klimatyzatora nie instalować w miejscu, gdzie mogą wydobywać się palne gazy, ponieważ mogą stać się one przyczyną pożaru.

Odpowiedzialność za montaż nowego urządzenia leży po stronie serwisu. Nieprawidłowo wykonany montaż może przyczynić się do wycieku wody, porażenia prądem lub zagrożenia pożarowego.

- W celu podjęcia odpowiednich środków zapobiegawczych w przypadku wycieku środka chłodniczego należy skontaktować się z autoryzowanym serwisem.

Jeśli urządzenie zainstalowano w małym pomieszczeniu, należy zabezpieczyć się przed groźbą uduszenia na skutek ewentualnego wycieku czynnika chłodniczego.

- Montażu i demontażu klimatyzatora powinien dokonywać wyłącznie wyspecjalizowany personel serwisu.

Nieprawidłowo wykonany montaż może przyczynić się do wycieku wody, porażenia prądem lub zagrożenia pożarowego.

- Podłączyć przewód uziemienia.

Przewód uziemiający nie powinien być podłączony do rur gazowych, rur wodnych, piorunochronu ani linii telefonicznej; nieprawidłowe uziemienie może spowodować porażenie prądem.



Uziemienie

Środki ostrożności

⚠ OSTRZEŻENIE

- Montaż klimatyzatora należy zlecić autoryzowanemu serwisowi. Nieprawidłowy montaż grozi wyciekami wody, porażeniem elektrycznym i pożarem.
- Urządzenie należy umieścić na stabilnej, płaskiej i równej powierzchni, która wytrzyma wagę urządzenia tak, aby urządzenie się nie przewróciło ani nie spadło, co grozi uszkodzeniem ciała użytkownika.
- Do instalacji elektrycznej należy używać odpowiednich kabli. Należy solidnie podłączyć każdy kabel i upewnić się, czy kable nie są naprężone i nie obciążają złączy. Nieodpowiednio podłączone kable mogą wytwarzać ciepło, co grozi pożarem.
- Należy podjąć odpowiednie środki zabezpieczające przed tąpnięciem i trzęsieniem ziemi, tak aby zabezpieczyć urządzenie przed przewróceniem się.
- Zabrania się samodzielnego dokonywania zmian i naprawy urządzenia. Jeśli urządzenie nie pracuje prawidłowo, należy skontaktować się ze sprzedawcą. Jeśli naprawy urządzenia nie zostały odpowiednio przeprowadzone, grozi to wyciekami wody i porażeniem prądem; może także spowodować pożar lub uwalnianie się dymu.
- Podczas montażu urządzenia należy bezwzględnie przestrzegać wszystkich zapisów niniejszej instrukcji obsługi. Nieprawidłowy montaż grozi wyciekami wody, porażeniem prądem, dymem lub pożarem.
- Wszelkie prace nad instalacją elektryczną powinny być wykonane przez wykwalifikowanego elektryka zgodnie z obowiązującym prawem i zapisami niniejszej instrukcji obsługi. Należy zabezpieczyć obwód przeznaczony wyłącznie dla tej jednostki. Nieprawidłowy montaż lub brak wytrzymałości obwodu grozi nieprawidłowym działaniem urządzenia, porażeniem prądem, pożarem lub wybuchem.
- Należy solidnie przymocować osłonę terminala (panelu) do urządzenia. Nieprawidłowy montaż grozi przedostawaniem się pyłu lub wody do urządzenia, co stwarza ryzyko porażenia prądem, powstania dymu lub pożaru.
- Zabrania się używania czynnika chłodniczego innego niż R32, jak wskazano na urządzeniu, podczas montażu lub przenoszenia urządzenia w inne miejsce. Zastosowanie innego czynnika chłodniczego lub wprowadzenie powietrza do obwodu urządzenia może prowadzić do nieprawidłowego cyklu pracy urządzenia, a to grozi wybuchem.

⚠ OSTRZEŻENIE

- Zabrania się dotykania listw wymiennika ciepła gołymi rękami, ponieważ są one ostre i niebezpieczne.
- W razie wycieku gazowego czynnika chłodniczego pomieszczenie należy wywietrzyć. Jeśli gazowy czynnik chłodniczy będzie wystawiony na działanie źródła ciepła, może dojść do powstania trujących gazów.
- Zabrania się obchodzenia ustawień zabezpieczających urządzenia i zmiany ustawień bezpieczeństwa. Obchodzenie zabezpieczeń urządzenia takich jak wyłącznik ciśnienia czy temperatury lub zastosowanie części, które nie pochodzą od sprzedawcy ani specjalistycznego serwisu, grozi pożarem lub wybuchem.
- Przy montażu urządzenia w małym pomieszczeniu należy zabezpieczyć się przed niedotlenieniem wynikającym z wycieku czynnika chłodniczego, którego wartość graniczna została przekroczona. Koniecznie należy skontaktować się ze sprzedawcą w celu podjęcia przez niego odpowiednich działań. Aby przenieść klimatyzator w inne miejsce, należy skontaktować się ze sprzedawcą lub fachowcem. Nieprawidłowy montaż grozi wyciekami wody, porażeniem prądem, dymem lub pożarem.
- Po zakończeniu prac serwisowych należy sprawdzić urządzenie pod kątem wycieku gazowej substancji chłodniczej. Jeżeli ulatniający się gaz jest wystawiony na działanie źródła ciepła, takich jak termowentylator, piec lub grzejnik, może dojść do powstania trujących gazów, pożaru lub wybuchu.
- Używać wyłącznie określonych części. Montaż klimatyzatora należy zlecić autoryzowanemu serwisowi. Nieprawidłowo wykonany montaż może przyczynić się do wycieku wody, porażenia prądem, powstania dymu, pożaru lub wybuchu.

Środki ostrożności

Środki ostrożności dla jednostek wykorzystujących R32

 Uwaga	
<p>Zabrania się używania czynnika chłodniczego z przewodów.</p> <ul style="list-style-type: none">● Zużyty czynnik chłodniczy i olej chłodniczy w przewodach zawierają duże ilości chloru, co pogarsza stan oleju chłodniczego w nowym urządzeniu.● R32 jest wysokociśnieniowym czynnikiem chłodniczym, przez co wykorzystanie obecnych przewodów może grozić wybuchem. <p>Należy dbać o czystość wewnętrznych i zewnętrznych powierzchni rur i chronić je przed zanieczyszczeniem siarką, tlenkami, cząsteczkami pyłu/brudu, olejami i wilgocią.</p> <ul style="list-style-type: none">● Zanieczyszczenia wewnątrz przewodów chłodniczych prowadzą do pogorszenia się właściwości oleju chłodniczego.	<p>Należy zastosować pompę próżniową z zaworem zwrotnym.</p> <ul style="list-style-type: none">● Zastosowanie innych typów zaworów spowoduje, że olej z pompy próżniowej wpłynie z powrotem do obwodu chłodzenia i pogorszy właściwości oleju chłodniczego. <p>Nie stosować narzędzi, które wykorzystuje się przy konwencjonalnych czynnikach chłodniczych. Należy przygotować narzędzia wyłącznie do stosowania z R32.</p> <p>(Rura rozgałęźna miernika, wąż tłoczący, detektor wycieku gazu, przepływowy zawór zwrotny, stacja ładowania czynnika chłodniczego, manometr próżniowy, sprzęt do odzysku czynnika chłodniczego).</p> <ul style="list-style-type: none">● Jeśli czynnik chłodniczy lub olej chłodniczy pozostawiony na narzędziach wymiesza się z R32 lub R32 wymiesza się z wodą, spowoduje to pogorszenie się właściwości czynnika chłodniczego.● Ze względu na brak zawartości chloru w R32 detektory wycieku gazu dla konwencjonalnych chłodziarek nie zadziałają.

 Uwaga	
<p>Konieczne jest odpowiednie przechowywanie przewodów do montażu urządzeń wewnętrznych i dopilnowanie, aby plomby z obu końców przewodów zostały usunięte dopiero bezpośrednio przed lutowaniem (kolanka i inne przeguby należy owinąć w folię plastikową).</p> <ul style="list-style-type: none">● Jeśli do cyklu chłodniczego przedostanie się pył, brud lub woda, grozi to pogorszeniem właściwości oleju w urządzeniu lub nieprawidłowym działaniem sprężarki. <p>Należy użyć niewielkiej ilości oleju estrowego, eterowego lub alkilobenzenu do powlekania rozszerzeń i połączeń kołnierzowych.</p> <ul style="list-style-type: none">● Duża ilość oleju mineralnego może spowodować pogorszenie się właściwości oleju chłodniczego. <p>Do napełnienia systemu należy użyć ciekłego czynnika chłodniczego.</p> <ul style="list-style-type: none">● Naładowanie urządzenia gazowym czynnikiem chłodniczym spowoduje zmianę składu czynnika chłodniczego w butli i doprowadzi do spadku wydajności pracy urządzenia.	<p>Zabrania się stosowania butli uzupełniającej.</p> <ul style="list-style-type: none">● Grozi to zmianą składu czynnika chłodniczego i utratą mocy urządzenia. <p>Wymagana jest szczególna dbałość o narzędzia.</p> <ul style="list-style-type: none">● Wprowadzenie do obiegu przedmiotów obcych, takich jak pył, brud lub woda, powoduje pogorszenie się właściwości oleju chłodniczego. <p>Należy używać wyłącznie czynnika chłodniczego R32.</p> <ul style="list-style-type: none">● Zastosowanie czynników zawierających chlor (np. R22) spowoduje pogorszenie się właściwości czynnika chłodniczego.

Przed montażem

 Uwaga	
<p>Zabroniony jest montaż w miejscu możliwego ulatniania się łatwopalnego gazu.</p> <ul style="list-style-type: none">● Wyciekły gaz nagromadzony wokół jednostki może spowodować pożar. <p>Wykorzystanie urządzenia do przechowania żywności, zwierząt, roślin, dzieł sztuki lub do celów innych niż przewidziane dla urządzenia jest zabronione.</p> <ul style="list-style-type: none">● Urządzenie nie jest zaprojektowane w celu stworzenia odpowiednich warunków do zachowania jakości rzeczy wymienionych powyżej. <p>Używanie urządzenia w otoczeniu innym niż standardowe jest zabronione.</p> <ul style="list-style-type: none">● Używanie urządzenia w obecności dużej ilości oleju, pary, kwasów, rozpuszczalników zasadowych lub specjalnych rozpylaczy może spowodować znaczący spadek wydajności pracy urządzenia lub nieprawidłowe działanie urządzenia oraz grozić porażeniem prądem, pożarem lub wystąpieniem dymu.● Obecność roztworów organicznych, korodujących gazów (takich jak amoniak, związki siarki i kwas) mogą spowodować wyciek wody lub ulatnianie się gazu.	<p>Podczas montażu urządzenia w szpitalu należy zachować niezbędne środki zapobiegające hałasowi.</p> <ul style="list-style-type: none">● Sprzęt medyczny o wysokiej częstotliwości może zakłócać normalne działanie klimatyzatora, jak i klimatyzator może wpłynąć na pracę urządzeń medycznych. <ul style="list-style-type: none">● Umieszczanie urządzenia w pobliżu wilgotnych przedmiotów jest zabronione.● Urządzenie wewnętrzne może wykraplać wodę, gdy poziom wilgotności przekroczy 80% lub jeśli system odwadniania zostanie zatłoczony.● Należy rozważyć montaż centralnego systemu odwadniania dla urządzenia zewnętrznego, aby uniknąć wykraplania się wody z urządzeń zewnętrznych.

Środki ostrożności

Przed montażem (przeniesieniem) urządzenia lub pracami elektrycznymi

⚠ Uwaga

Wymagane jest uziemienie urządzenia.

- Zabrania się podłączania uziemienia urządzenia do rur z gazem, rur z wodą, piorunochronów lub przyłącza uziemienia telefonów. Nieprawidłowe uziemienie grozi porażeniem prądem, dymem, pożarem, a hałas spowodowany nieprawidłowym uziemieniem może być przyczyną nieprawidłowej pracy urządzenia.

Należy się upewnić, że przewody nie są napięte.

- Zbytne napięcie przewodów grozi ich rozerwaniem, wytwarzaniem ciepła, dymem i pożarem.

Aby zapobiegać porażeniu prądem, na źródle zasilania należy zainstalować wyłącznik prądu upływowego w wykonaniu przeciwwybuchowym.

- W przypadku braku wyłącznika prądu upływowego istnieje ryzyko porażenia prądem, wystąpienia dymu lub pożaru. ● Zastosowanie bezpieczników o zbyt dużych wartościach, może uszkodzić urządzenie oraz grozić wystąpieniem dymu, pożaru lub wybuchu.

Rozpylanie wody oraz zanurzanie klimatyzatora w wodzie jest zabronione.

- Woda na urządzeniu grozi porażeniem prądem. Aby zapobiec upadkowi klimatyzatora należy okresowo sprawdzać, czy miejsce, w którym urządzenie zostało umieszczone, nie uległo uszkodzeniu.

- Jeśli urządzenie znajduje się na uszkodzonej powierzchni, może się ono przewrócić, powodując obrażenia ciała użytkowników.

Podczas montażu rur odprowadzających należy postępować zgodnie z instrukcją oraz upewnić się, czy rury właściwie odprowadzają wodę, by uniknąć wykraplania się rosy.

- Niewłaściwy montaż grozi wyciekami wody i uszkodzeniem wyposażenia.

Materiały opakowaniowe należy prawidłowo utylizować.

- Do opakowania mogą być dołączone takie przedmioty jak gwoździe. Należy zabezpieczyć je wyrzucając do pojemnika na odpady w celu zapobiegania obrażeniom ciała.
- Plastikowe torby stanowią ryzyko zadławienia się dzieci. Należy je rozerwać na kawałki, by zapobiec wypadkom.

Przed próbnym uruchomieniem urządzenia

⚠ Uwaga

Wciskanie przycisków mokrymi dłońmi jest zabronione grozi porażeniem prądem.

W trakcie pracy i zaraz po wyłączeniu urządzenia zabrania się dotykania rur chłodniczych gołymi dłońmi.

- W zależności od stanu czynnika chłodniczego w systemie pewne części urządzenia, takie jak rury i sprężarka, mogą stać się bardzo zimne lub gorące, dlatego też dotykanie ich grozi odmrożeniami lub poparzeniami.

Zabrania się obsługi urządzenia, gdy płyty i osłony bezpieczeństwa nie są zamocowane w odpowiednich miejscach.

- Służą one ochronie przed uszkodzeniem ciała w wyniku przypadkowego dotknięcia części obrotowych, o wysokiej temperaturze i pod wysokim napięciem.

Wyłączenie zasilania natychmiast po zatrzymaniu urządzenia jest zabronione.

- Przed wyłączeniem zasilania należy odczekać co najmniej pięć minut, w przeciwnym razie istnieje ryzyko wycieku wody z urządzenia lub wystąpienia innych problemów.

Urządzenie nie może pracować bez filtra powietrza.

- Cząstki pyłu unoszące się w powietrzu mogą doprowadzić do zatkania systemu lub nieprawidłowego działania urządzenia.

Przeczytać przed montażem

Elementy, które należy sprawdzić:

- (1). Określić rodzaj czynnika chłodniczego, jaki został użyty w obsługiwanym urządzeniu. Rodzaj czynnika chłodniczego: R32
- (2). Sprawdzić oznaki, jakie wykazuje obsługiwane urządzenie. Poszukać w instrukcji obsługi oznak związanych z cyklem chłodzenia.
- (3). Należy bardzo dokładnie zapoznać się ze środkami bezpieczeństwa przedstawionymi na początku niniejszej instrukcji.
- (4). W przypadku wycieku gazu lub jeżeli pozostały czynnik chłodniczy jest wystawiony na działanie otwartego ognia, może wytworzyć się silnie trujący gaz fluorowodorowy. Miejsce pracy powinno być dobrze wentylowane.

UWAGA

- Nowy rurociąg należy zamontować natychmiast po usunięciu starych rur w celu utrzymania wilgoci z dala od obwodu chłodniczego.
- Chlorek zawarty w niektórych rodzajach czynnika chłodniczego, np. R22, może doprowadzić pogorszenia się stanu oleju chłodniczego.

Niezbędne narzędzia i materiały

Należy przygotować następujące narzędzia i materiały niezbędne do montażu i obsługi urządzenia.

Narzędzia niezbędne do użycia wraz z R32 (Możliwość przystosowania narzędzi odpowiednich dla R32 i R407C).

1. Wyłącznie do użycia wraz z R32 (Nieprzeznaczone do użytku z R22 lub R407C).

Narzędzia/Materiały	Użycie	Uwagi
Ciśnieniomierz na rurociąg	Opróżnianie, uzupełnienie czynnika chłodniczego	5,09 MPa po stronie wysokiego ciśnienia.
Przewód do uzupełnienia	Opróżnianie, uzupełnienie czynnika chłodniczego	Średnica przewodu większa niż standardowa.
Sprzęt do odzysku czynnika chłodniczego	Odzyskiwanie czynnika chłodniczego	
Pojemnik na czynnik chłodniczy	Uzupełnienie czynnika chłodniczego	Zapisać typ czynnika chłodniczego. W kolorze różowym na górze pojemnika.
Wpust w pojemniku do uzupełniania czynnika chłodniczego	Uzupełnienie czynnika chłodniczego	Średnica przewodu większa niż standardowa.
Nakrętka redukcyjna	Podłączanie urządzenia do rurociągów	Użyć nakrętek redukcyjnych typu 2.

2. Narzędzia i materiały, które mogą być użyte wraz z R32 przy pewnych ograniczeniach

Narzędzia/Materiały	Użycie	Uwagi
Detektor wycieku gazu	Wykrycie wycieku gazu	Można użyć dla tych z czynnikiem chłodniczym typu HFC.
Pompa próżniowa	Suszenie próżniowe	Można użyć, jeżeli zainstalowano kontrolkę przepływu wstecznego.
Narzędzie rozszerzające	Rozszerzanie rur za pomocą obróbki mechanicznej	Wprowadzono zmiany w rozmiarach rozszerzania za pomocą obróbki mechanicznej. Zob. następną stronę.
Sprzęt do odzysku czynnika chłodniczego	Odzysk czynnika chłodniczego	Można użyć, jeżeli przeznaczone do użytku z R32.

3. Narzędzia i materiały używane wraz z R22 lub R407C, które również mogą być użyte z R32

Narzędzia/Materiały	Użycie	Uwagi
Pompa próżniowa z zaworem zwrotnym	Suszenie próżniowe	
Giętarka	Gięcie rur	
Klucz dynamometryczny	Dokręcanie nakrętek redukcyjnych	Tylko 12,70 (1/2") oraz 15,88(5/8") posiadają większą średnicę obróbki maszynowej tuby.
Obcinak do rur	Cięcie rur	
Spawarka oraz butla z azotem	Spawanie rur	
Miernik ilości czynnika chłodniczego	Uzupełnienie czynnika chłodniczego	
Próżniomierz	Sprawdzenie poziomu próżni	

4. Narzędzia i materiały, których nie wolno stosować z R32

Narzędzia/Materiały	Użycie	Uwagi
Butla uzupełniająca	Uzupełnienie czynnika chłodniczego	Nie wolno stosować z urządzeniami wykorzystującymi czynnik chłodniczy R32.

Narzędzia do R410A muszą być używane ze szczególną ostrożnością; należy także upewnić się, że wilgoć oraz pył nie przedostają się do obiegu.

Przeczytać przed montażem

Materiały rurociągu

Rodzaje rur miedzianych (referencje)

Maksymalne ciśnienie robocze	Odpowiednie czynniki chłodnicze
3,4 MPa	R22, R407C
4,3 MPa	R32

- Należy używać rur spełniających standardy lokalne.

Materiały rurociągu/Grubość promieniowa

Należy stosować rury wykonane z miedzi odtlenionej fosforem.

Ciśnienie robocze urządzeń wykorzystujących R32 jest wyższe niż ciśnienie urządzeń używanych z R22, należy zastosować rury o grubości promieniowej co najmniej na poziomie przedstawionym w poniższej tabeli. (Rury o grubości promieniowej 0,7 mm lub mniejszej nie mogą być wykorzystywane).

Rozmiar (mm)	Rozmiar (cale)	Grubość promieniowa (mm)	Typ
6,35	1/4"	0,8t	Rury typu O.
9,52	3/8"	0,8t	
12,7	1/2"	0,8t	
15,88	5/8"	1,0t	Rury typu 1/2H lub H
19,05	3/4"	1,0t	

- Chociaż możliwe jest stosowanie rur typu O o rozmiarze do 19,05 (3/4") razem ze standardowymi czynnikami chłodniczymi, należy stosować rury typu 1/2H w przypadku urządzeń wykorzystujących R32. (Rury typu O mogą być stosowane, jeśli rozmiar rury wynosi 19,05, a grubość promieniowa wynosi 1,2 t).
- Tabela przedstawia standardy w Japonii. Używając tej tabeli jako punktu odniesienia, należy wybrać rury spełniające lokalne standardy.

Obróbka mechaniczna tuby (wyłącznie typ O oraz OL)

Wymiary obróbki maszynowej tuby dla urządzeń wykorzystujących R32 są większe niż w przypadku urządzeń wykorzystujących R22 w celu zwiększenia hermetyczności.

Wymiar obróbki maszynowej tuby (mm)

Zewnętrzne wymiary rury	Rozmiar	Wymiar A	
		R32	R22
6,35	1/4"	9,1	9,0
9,52	3/8"	13,2	13,0
12,7	1/2"	16,6	16,2
15,88	5/8"	19,7	19,4
19,05	3/4"	24,0	23,3

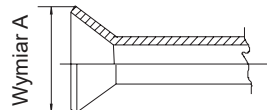

Jeżeli używane jest narzędzie ze sprzęgłem do obróbki maszynowej tuby dla urządzeń wykorzystujących R32, należy wysunąć do przodu część rury o długości pomiędzy 1,0 a 1,5 mm. Przydatny jest miernik rur miedzianych służący do regulacji długości wysunięcia rury.

Nakrętka redukcyjna

Nakrętki typu 2 zamiast typu 1 są stosowane, aby zwiększyć wytrzymałość. Rozmiar niektórych nakrętek tuby został również zmieniony.

Rozmiar nakrętki tuby (mm)

Zewnętrzne wymiary rury	Rozmiar	Wymiar B	
		R32 (Typ 2)	R22 (Typ 1)
6,35	1/4"	17,0	17,0
9,52	3/8"	22,0	22,0
12,7	1/2"	26,0	24,0
15,88	5/8"	29,0	27,0
19,05	3/4"	36,0	36,0



Tabela przedstawia standardy w Japonii. Używając tej tabeli jako punktu odniesienia, należy wybrać rury spełniające lokalne standardy.

Przeczytać przed montażem

Test hermetyczności

Nie wprowadzono żadnych zmian w standardowej metodzie. Należy pamiętać, że wykrywacz nieszczelności dla R22 lub R410A nie wykryje nieszczelności w przypadku R32.

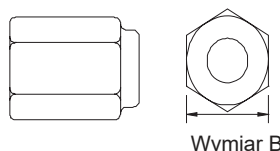

Latarka halogenowa

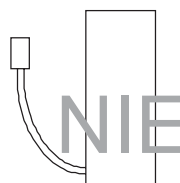

Wykrywacz nieszczelności R22 lub R407C

Elementy, na które należy zwracać szczególną uwagę:

1. Należy podnieść ciśnienie sprzętu z azotem do poziomu ciśnienia projektowego, a następnie ocenić hermetyczność sprzętu, biorąc pod uwagę zmiany temperatury.
2. Należy upewnić się, że podczas badania nieszczelności stosowany jest czynnik R32.
3. Należy upewnić się, że R32 jest w stanie ciekłym podczas uzupełniania.

Powody:

1. Użycie tlenu jako gazu pod ciśnieniem może spowodować wybuch.
2. Dodanie gazu R32 spowoduje zmianę składu czynnika chłodniczego pozostałego w butli, w związku z czym czynnik chłodniczy nie będzie nadawał się do użycia.

Próżniowanie

1. Pompa próżniowa z zaworem zwrotnym

Pompa próżniowa z zaworem zwrotnym jest wymagana, aby zapobiegać powrotowi oleju z pompy próżniowej do obiegu czynnika chłodniczego, gdy zasilanie pompy zostanie odłączone (awaria zasilania). Istnieje również możliwość dołączenia zaworu zwrotnego do obecnej pompy próżniowej po pewnym czasie.

2. Standardowy poziom próżni w pompie próżniowej

Należy stosować pompę osiągającą maksymalnie 65 Pa po 5 minutach pracy.

Dodatkowo należy upewnić się, że stosowana jest pompa próżniowa, która była odpowiednio konserwowana, oraz że został zastosowany określony olej. Jeżeli pompa próżniowa nie będzie odpowiednio konserwowana, poziom próżni może być zbyt niski.

3. Wymagana dokładność próżniomierza

Należy zastosować próżniomierz mierzący do 650 Pa. Nie należy stosować rozmaitych mierników ogólnych, ponieważ nie są one w stanie zmierzyć próżni na poziomie 650 Pa.

4. Czas wycofania

Należy wycofać sprzęt na czas 1 godziny po osiągnięciu poziomu 650 Pa.

Po wycofaniu należy pozostawić sprzęt na 1 godzinę oraz upewnić się, że nie nastąpiła utrata próżni.

5. Procedura operacyjna po zatrzymaniu pompy próżniowej

Aby zapobiec odpływowi wstecznemu oleju z pompy próżniowej, należy otworzyć zawór bezpieczeństwa znajdujący się z boku pompy próżniowej lub poluzować wąż uzupełniający, aby wprowadzić powietrze przed zatrzymaniem pracy. Taka sama procedura powinna zostać zastosowana w przypadku pompy próżniowej z zaworem zwrotnym.

Uzupełnianie czynnika chłodniczego

R32 musi być w stanie ciekłym podczas uzupełniania czynnika.

Powody:

R32 jest czynnikiem chłodniczym z grupy HFC (punkt wrzenia = -52°C) i może być stosowany w taki sam sposób jak R410A;

jednak należy upewnić się, że czynnik chłodniczy uzupełniany jest w stanie ciekłym, ponieważ wprowadzanie gazu zmieni skład czynnika chłodniczego w butli.

Uwaga

- W przypadku butli z syfonem, czynnik chłodniczy R32 w stanie ciekłym jest uzupełniany bez konieczności odwrócenia butli do góry dnem. Należy sprawdzić rodzaj butli przed uzupełnieniem.

Środki zaradcze, które należy podjąć w przypadku wycieku czynnika chłodniczego

W przypadku wyciekania czynnika chłodniczego można zastosować dodatkowy czynnik chłodniczy. (Dodać czynnik chłodniczy w stanie ciekłym).

Właściwości standardowych oraz nowych czynników chłodniczych

- R32 jest symulowanym czynnikiem chłodniczym azeotropowym, w związku z czym można go używać w taki sam sposób jak pojedynczy czynnik chłodniczy, taki jak R22. Jednak jeżeli czynnik chłodniczy jest usuwany w fazie gazowej, skład czynnika chłodniczego w butli ulegnie zmianie.

- 19 • Należy usuwać czynnik chłodniczy w fazie ciekłej. Można dodać dodatkowy czynnik chłodniczy w przypadku wycieku.

1. Akcesoria

„Obramowanie” w celu ochrony przewodów elektrycznych przed otwartymi krawędziami.

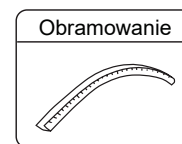

2. Wybór miejsca montażu

Należy wybrać miejsce instalacji spełniające poniższe warunki i jednocześnie otrzymać pozwolenie od klienta lub użytkownika. Miejsce, w którym krąży powietrze.

- ❶ Miejsce wolne od promieniowania ciepła z innych źródeł ciepła.
- ❶ Miejsce, w którym można odprowadzić wodę.
- ❶ Miejsce, w którym hałas oraz gorące powietrze nie będzie przeszkadzać sąsiadom.
- ❶ Miejsce, w którym nie ma zbyt wiele śniegu w porze zimowej.
- ❶ Miejsce, w którym nie będzie żadnych przeszkód w pobliżu wlotu oraz wylotu powietrza.
- ❶ Miejsce, w którym wylot powietrza nie jest narażony na działanie silnego wiatru.
- ❶ Miejsca otoczone z czterech stron nie nadają się do instalacji. Wymagane jest zachowanie odległości co najmniej 1 m od górnej części urządzenia.
- ❶ Należy unikać montowania przewodów/szczelin wentylacyjnych w miejscach, w których możliwe jest zwarcie.
- ❶ Podczas instalowania wielu jednostek należy zabezpieczyć odpowiednią przestrzeń ssawną, aby uniknąć spięć.

Wymagana otwarta przestrzeń dookoła urządzenia

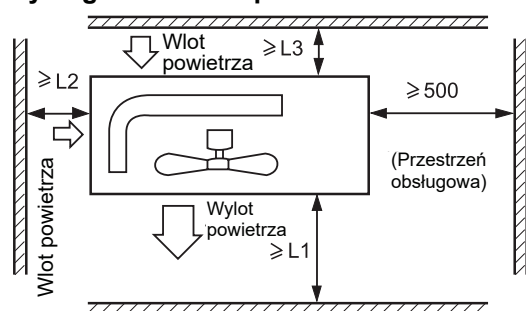

Odległość			
L1	otwarta	otwarta	500 mm
L2	300 mm	300 mm	otwarta
L3	150 mm	300 mm	150 mm

Uwaga:

- (1) Należy przymocować części przy pomocy śrub.
- (2) Nie należy wprowadzać silnego wiatru bezpośrednio do otworu wylotowego powietrza.
- (3) Należy zachować odległość 1 m od górnej części jednostki.
- (4) Nie należy blokować otoczenia jednostki jakimikolwiek rzeczami.
- (5) Jeżeli urządzenie zewnętrzne jest instalowane w miejscu narażonym na wiatr, należy je tak zamontować, aby jego siatka wylotowa NIE została umieszczona w kierunku działania wiatru.

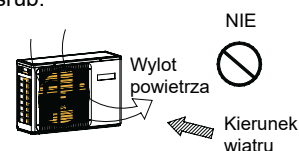

3. Montaż urządzenia zewnętrznego

Należy przymocować urządzenie do podłoża w odpowiedni sposób, zgodnie z warunkami miejsca montażu, odnosząc się do poniższych informacji.

- ❶ Należy zapewnić odpowiednią przestrzeń na podłożu betonowym, aby przymocować urządzenie śrubami fundamentowymi.
- ❶ Betonowe fundamenty muszą zostać umieszczone na odpowiedniej głębokości.
- ❶ Należy zainstalować urządzenie tak, aby kąt nachylenia był mniejszy niż 3 stopnie.
- ❶ Zabronione jest umieszczanie urządzenia bezpośrednio na podłożu. Należy upewnić się, że w pobliżu otworu odprowadzającego na dolnej płycie znajduje się odpowiednia ilość miejsca, która zapewni płynne odprowadzanie wody.

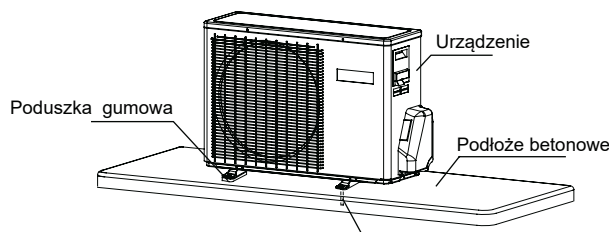

4. Wymiary montażowe (jednostka: mm)

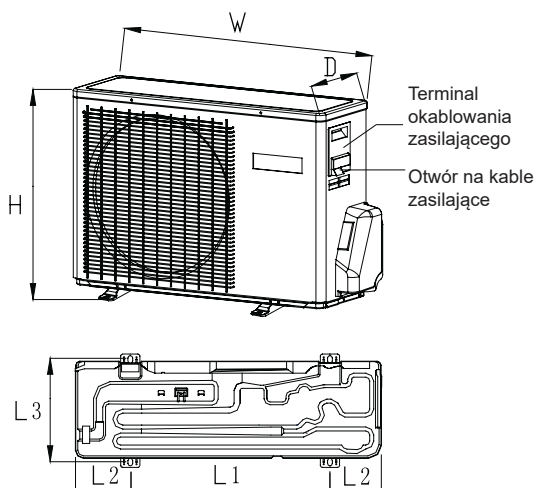

Wartości wymiaru montażowego przedstawiono w tabeli 3

1. Wymiary rurociągu

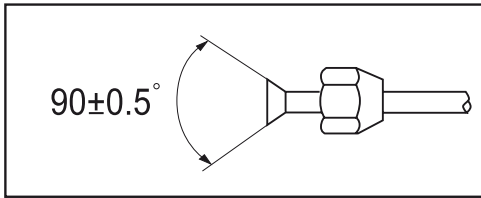

- Należy zainstalować usunięte nakrętki rozszerzające, a następnie rozszerzyć rury.
- Wartości rozmiaru orurowania przedstawiono w **tabeli 4**

2. Połączenie rur

- Aby wygiąć rurę, należy nadać jej jak największą okągłość, tak aby jej nie złamać. Promień gięcia powinien wynosić co najmniej 30 do 40 mm.
- Podłączenie rur gazowych w pierwszej kolejności ułatwia pracę.
- Podłączona rura przeznaczona jest do R32.

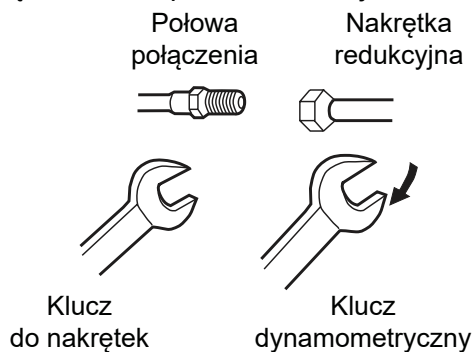

Mocowanie siłowe bez dokładnego wyśrodkowania może uszkodzić gwinty i spowodować wyciek gazu.

Średnica rury (∅)	Moment dokręcenia
Stan ciekły 6,35 mm (1/4")	18~20N.m
Stan ciekły/gazowy 9,52 mm (3/8")	30~35N.m
Stan gazowy 12,7 mm (1/2")	35~45N.m
Stan gazowy 15,88 mm (5/8")	45~55N.m

Należy uważać, aby zanieczyszczenia, takie jak piasek lub woda, nie dostały się do rury.

UWAGA

Standardowa długość rury to C [m]. Jeżeli przekracza ona D [m], będzie miało to wpływ na działanie urządzenia. Jeżeli rura musi zostać wydłużona, należy uzupełnić czynnik chłodniczy zgodnie z E g/m. Uzupełniania czynnika chłodniczego musi dokonać wykwalifikowany personel. Przed dodaniem dodatkowego czynnika chłodniczego należy usunąć powietrze z rur transportujących czynnik chłodniczy i urządzenia wewnętrznego przy pomocy pompy próżniowej, a następnie można było dodać dodatkowy czynnik chłodniczy.

- Ⓜ Maks. wysokość: A maks.
- Ⓜ Jeżeli wysokość A jest większa niż 5 m, należy zainstalować kolektor oleju co 5~7.
- Ⓜ Maks. długość: B maks.
- Ⓜ Min. długość: B min
- Ⓜ Jeżeli długość rury B jest większa niż D, czynnik chłodniczy powinien zostać uzupełniony zgodnie z E g/m.

*A_{maks}, B_{maks}, B_{min}, C, D wyrażone w metrach, E w gramach/metr

Wartości przedstawiono w **tabeli 5**

Po podłączeniu rury przenoszącej czynnik chłodniczy należy przeprowadzić test hermetyczności.

- Test hermetyczności przystosowuje zbiornik z azotem do nadania ciśnienia w rurze zgodnego z rodzajem połączenia, jak pokazano na poniższym rysunku.
- Zawór gazu i cieczy jest zamknięty. Aby zapobiec przedostaniu się azotu do systemu obiegu urządzenia zewnętrznego, należy dokręcić zawór przed wprowadzeniem ciśnienia (drażki popychaczy zaworów gazu i cieczy).

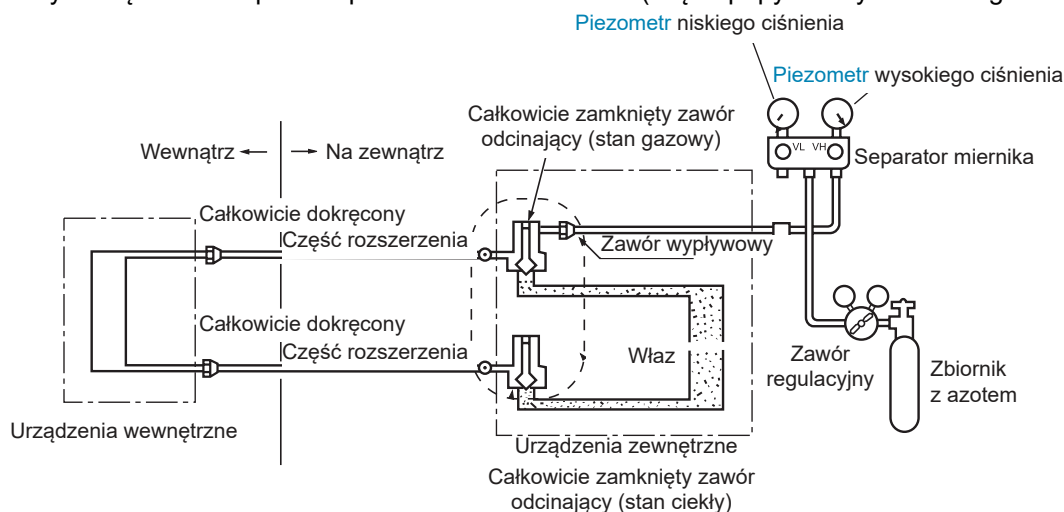

- 1) Podniesienie ciśnienia na ponad 3 minuty do 0,3 MPa (3,0 kg/cm²g).
- 2) Podniesienie ciśnienia na ponad 3 minuty do 1,5 MPa (15 kg/cm²g). Zostanie wykryty znaczny wyciek.
- 3) Podniesienie ciśnienia na ok. 24 godziny do 3,0 MPa (30 kg/cm²g). Zostanie wykryty mały wyciek.



2

- Sprawdzić, czy ciśnienie spada.

Jeżeli ciśnienie nie spada, należy pominąć ten krok.

Jeżeli ciśnienie spada, należy sprawdzić punkt przecieku.

Podczas zwiększania ciśnienia na 24 godziny, różnica 1°C w temperaturze otoczenia spowoduje różnicę 0,01 MPa (0,1 kg/cm²g) w ciśnieniu. Należy to skorygować podczas testu.

- Sprawdzenie punktu przecieku

W krokach 1) do 3), jeżeli ciśnienie spada, należy sprawdzić przecieki w każdym połączeniu, aby poprzez słuchanie, dotykanie, użycie wody z mydłem itp. określić punkt przecieku. Po potwierdzeniu punktu przecieku należy ponownie go zaspawać lub przymocować ponownie przy pomocy nakrętki.

Metoda próżniowania rury: użycie pompy próżniowej

1. Odłączyć nakrętkę portu obsługi zaworu trójdrożnego, nakrętka drążka popychacza zaworów dwudrożnych i trójdrożnych, a następnie podłączyć port serwisowy do węża uzupełniającego (dół) miernika ogólnego. Następnie podłączyć wąż uzupełniający (środek) do miernika pompy próżniowej.
2. Otworzyć uchwyt miernika i uruchomić pompę próżniową. Jeżeli ruch skali miernika (nisko) dochodzi do stanu próżni w krótkiej chwili, należy ponownie sprawdzić krok 1.
3. Przeprowadzić próżniowanie przez ponad 15 minut. Należy sprawdzić miernik poziomym, który powinien wskazywać $-0,1$ MPa (-76 cm Hg) przy niskim ciśnieniu. Po zakończeniu próżniowania należy zamknąć dźwignię „Lo” na pompie próżniowej. Sprawdzić skalę i utrzymać ją przez 1-2 min. Jeżeli skala powraca pomimo dokręcania, należy dokonać ponownego rozszerzenia, a następnie wrócić do kroku 3.
4. Otworzyć drążek popychacza zaworu dwudrożnego do kąta 90 stopni (przeciwie do ruchu wskazówek zegara). Po 6 sekundach zamknąć zawór dwudrożny oraz sprawdzić przeciek gazu.
5. Brak przecieku gazu? W przypadku przecieku gazu należy dokręcić części połączenia rur. Jeżeli przeciek gazu zostanie zatrzymany, należy przejść do kroku 6. Jeżeli nadal gaz przecieka, należy usunąć wszystkie czynniki chłodnicze z portu serwisowego. Po ponownym rozszerzeniu i próżniowaniu należy uzupełnić zalecany czynnik chłodniczy z butli z gazem.
6. Odłączyć wąż uzupełniający od portu serwisowego oraz otworzyć zawór dwu- i trójdrożny. Przekręcić drążek popychacza zaworu odwrotnie do ruchu wskazówek zegara do momentu delikatnego uderzenia.
7. Aby zapobiec wyciekowi gazu, należy przekręcić nakrętkę portów serwisowych, nakrętkę drążków zaworów dwu- oraz trójdrożnych trochę bardziej niż do punktu, w którym nagle zwiększa się moment obrotowy.

UWAGA:

Jeżeli czynnik chłodniczy klimatyzatora wycieka, konieczne jest usunięcie całego czynnika chłodniczego. W pierwszej kolejności należy dokonać próżniowania, a następnie należy uzupełnić czynnik chłodniczy w klimatyzatorze zgodnie z ilością podaną na tabliczce znamionowej.

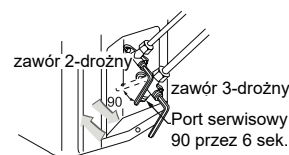
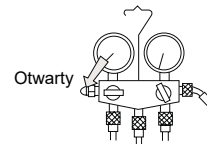
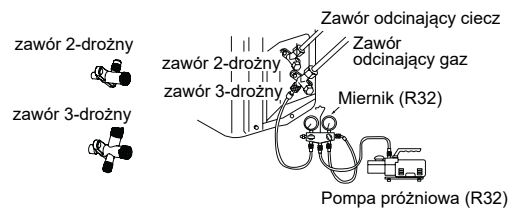

OSTRZEŻENIE!

NIEBEZPIECZEŃSTWO USZKODZENIA CIAŁA LUB ŚMIERCI

- NALEŻY WYŁĄCZYĆ ZASILANIE PRZED WYKONANIEM JAKICHKOLWIEK POŁĄCZEŃ ELEKTRYCZNYCH.
- POŁĄCZENIA UZIEMIAJĄCE MUSZĄ ZOSTAĆ WYKONANE PRZED POŁĄCZENIEM PRZEWODÓW.

Środki ostrożności dotyczące okablowania

- ⊕ Okablowanie powinno zostać wykonane przez upoważniony personel.
- ⊕ Nie należy podłączać więcej niż 3 przewody do listwy zaciskowej. Zawsze należy stosować okrągłe, pomarszczone końcówki zacisków z izolowanym uchwytem na końcu przewodów.
- ⊕ Należy używać wyłącznie przewodów miedzianych.

Wybór rozmiaru zasilacza oraz przewodów łączących

Należy wybrać rozmiary przewodów oraz ochrony obwodu z **tabeli 6**. (Tabela ta przedstawia przewody o długości 20 m ze spadkiem napięcia mniejszym niż 2%).

- ⊕ Jeżeli przewód zasilający jest uszkodzony, musi zostać wymieniony przez producenta, autoryzowany serwis lub wykwalifikowaną osobę.
- ⊕ Jeżeli bezpiecznik listwy zaciskowej jest zniszczony, należy wymienić go na typ T 25A/250V.
- ⊕ Metoda okablowania powinna być zgodna z lokalnymi standardami.
- ⊕ Wszystkie kable muszą posiadać Europejski certyfikat autentyczności. W czasie instalacji, podczas odłączania kabli łączących, należy odłączyć przewód uziemiający w ostatniej kolejności.
- ⊕ Wyłącznikiem klimatyzatora powinien być przełącznikiem pełnobiegunowym w wykonaniu przeciwwybuchowym. Odległość między dwoma kontaktami powinna wynosić co najmniej 3 mm. Takie sposoby rozłączenia muszą być włączone do okablowania.
- ⊕ Odległość pomiędzy dwiema listwami zaciskowymi urządzenia wewnętrznego oraz zewnętrznego nie powinna być większa niż 5 m. W przypadku jej przekroczenia, średnica przewodu powinna zostać powiększona zgodnie z lokalnym standardem dotyczącym okablowania.
- ⊕ Należy zainstalować wyłącznik w wykonaniu przeciwwybuchowym.

Procedura okablowania

- 1) Należy usunąć śruby nastawcze z boku przed zdjęciem panelu przedniego.
- 2) Należy poprawnie podłączyć przewody do listwy zaciskowej oraz przymocować przewody przy pomocy zatrzasku do przewodów znajdującego się w pobliżu listwy zaciskowej.
- 3) Należy poprowadzić przewody w odpowiedni sposób i przeprowadzić je przez otwory w panelu bocznym.

OSTRZEŻENIE:

PRZEWODY ŁĄCZĄCE MUSZĄ ZOSTAĆ POCIĄGNIĘTE ZGODNIE Z ILUSTRACJĄ 1. NIEPRAWIDŁOWE OKABLOWANIE MOŻE SPOWODOWAĆ USZKODZENIE SPRZĘTU.

Rozwiązywanie problemów z urządzeniem zewnętrznym

UWAGA!

- URZĄDZENIE ZOSTANIE URUCHOMIONE NATYCHMIAST BEZ UŻYCIA PRZYCISKU „ON”, GDY ZNAJDUJE SIĘ ONO POD NAPIĘCIEM. NALEŻY UŻYĆ PRZYCISKU „OFF” PRZED ODŁĄCZENIEM ZASILANIA.
- Jednostka posiada funkcję automatycznego, ponownego startu po odzyskaniu zasilania.

1. Przed rozpoczęciem działania testowego (dla wszystkich modeli pomp ciepła)

Należy upewnić się, że wyłącznik zasilania (główny przełącznik) urządzenia został włączony na 12 godzin w celu zasilania karteru przed obsługą.

2. Przebieg próbny

Urządzenie powinno działać stale przez około 30 minut, a następnie należy sprawdzić poniższe punkty.

- Ciśnienie ssania w połączeniu zaworu serwisowego rury gazowej.
- Odłączenie ciśnienia na połączeniu rury kompresora.
- Różnicę temperatury pomiędzy powietrzem powrotnym oraz powietrzem dostarczanym do urządzenia wewnętrznego.

Wyświetlacz LED na głównym panelu	Opis usterki	Analiza i diagnoza
1	Awaria pamięci EEPROM	Awaria pamięci EEPROM zewnętrznego panelu głównego
2	Awaria IPM	Awaria IPM
4	Błąd komunikacji pomiędzy głównym panelem oraz modułem SPDU. Błąd komunikacji	Błąd komunikacji przez ponad 4 min
5	Ochrona przed wysokim ciśnieniem	Wysokie ciśnienie systemu powyżej 4,3 MPa
8	Ochrona przed spadkiem temperatury kompresora	Spadek temperatury kompresora powyżej 110 st. Celsjusza
9	Nieprawidłowość silnika DC	Blokada silnika DC lub awaria silnika
10	Nieprawidłowość czujnika rurociągu	Zwarcie czujnika rurociągu lub otwarty obwód
11	Awaria czujnika temperatury zasysania	Gdy okablowanie kompresora jest nieprawidłowe lub połączenie jest słabe
12	Nieprawidłowość zewnętrznego czujnika otoczenia	Zwarcie czujnika otoczenia zewnętrznego lub otwarty obwód
13	Nieprawidłowość czujnika rozładowania kompresora	Zwarcie czujnika rozładowania kompresora lub otwarty obwód
15	Błąd komunikacji między urządzeniem wewnętrznym a zewnętrznym	Błąd komunikacji przez ponad 4 min
16	Brak czynnika chłodniczego	Sprawdź, czy nie ma wycieków w urządzeniu.
17	Usterka 4-drożnego zaworu zmiany kierunku przepływu	Alarm oraz stop, jeżeli awaria $T_m \leq 15$ trwa przez 1 min po uruchomieniu kompresora na 10 min w trybie grzania. Należy potwierdzić awarię, jeżeli pojawia się ona 3 razy w ciągu jednej godziny.
18	Blokada kompresora (wyłącznie dla SPDU)	Wewnętrzny kompresor jest nieprawidłowo zablokowany
19	Błąd obwodu modułu PWM	Nieprawidłowy obwód modułu PWM
25	Przebiegnięcie fazy U kompresora	Prąd fazy U kompresora jest zbyt duży.
25	Przebiegnięcie fazy V kompresora	Prąd fazy V kompresora jest zbyt duży.
25	Przebiegnięcie fazy W kompresora	Prąd fazy W kompresora jest zbyt duży

Haier

Generalny Dystrybutor w Polsce REFSYSTEM Sp. z o.o.



Ul. Metalowców 5, 86-300 Grudziądz

+48 695 930 647

www.haier-ac.pl

İÇİNDEKİLER

UYARI	1
Yükleme ve boşaltma/Nakliye yönetimi/Depolama gereksinimleri	3
Montaj Talimatları	3
Montajdan sonra kontro edilecek projeler.....	7
Onarım talimatları	7
Hurda ve Geri dönüşümü	10
İç/Dış Ünite Kurulum Çizimleri	12
Güvenlik Yönergeleri.....	13
Kurulum Öncesi Okuyun	17
Kurulum Prosedürü	20
Dış Ünite Sorun giderme	25

	Dikkatle Üniteyi çalıştırmadan önce bu kılavuzdaki uyarıları dikkatle okuyun.		Bu cihaz, R32 ile doldurulur.
--	--	--	--------------------------------------

Kullanıcılar bu kılavuzu kolayca bulabilecek bir yerde saklamalıdır.

UYARI:

- ▲ Klimayı kendiniz installthe etmeye çalışmayın, montaj çalışmasını yürütmeden önce satıcınıza veya nitelikli personele danışın.
- ▲ Bu montaj kılavuzundaki talimatlara göre klima montajını yapın.
- ▲ Montaj çalışmalarında sadece belirtilen aksesuar ve parçalar kullandığınızdan emin olun.
- ▲ Ünitenin ağırlığını dayanacak kadar güçlü bir temel üzerinde klimayı monte edin.
- ▲ Elektrik işleri ile ilgili yerel ve ulusal yönetmenliklere göre yapılmalıdır. Bu montaj kılavuzunda verilen devre sadece özel bir güç kaynağı kullandığınızdan emin olun. Kablolama yöntemi yerel kablolama standardı ile uyumlu olmalıdır. Kablo bağlama tipi H07RN-F
- ▲ Bu aşırı ısınma, elektrik çarpması veya yangına neden olabilir, aday teller veya bir uzatma kablosu kullanmayın, uygun uzunlukta bir kablo kullanın
- ▲ Tüm kablolar Avrupa doğrulama belgesine sahip olmuştur. Montaj sırasında, bağlantı kabloları kesilebilir, bu topraklama kablosunun en son kesilen kablo olduğundan emin olmalısınız.
- ▲ Montaj sırasında soğutucu gaz sızıntıları varsa, soğutucu ateşle temas etmesi durumunda havalandırma bölge immediately.toxic gazı üretebilir.
- ▲ Montaj işlemi tamamladıktan sonra, soğutucu gaz sızıntısı olup olmadığını kontrol edin
- ▲ Klimayı montaj etme veya yerini değiştirirken, havanın serbest olduğundan emin olmak için, soğutucu devresindeki havaları boşaltın ve sadece belirtilen soğutucu (R 32) kullanın.
- ▲ Topraklama bağlantısının doğru ve güvenilir olduğundan emin olun. Toprak birimini boru hattına, paratoner veya telefon topraklama kablosuna bağlamayın. Eksik topraklama elektrik çarpmasına neden olabilir.
- ▲ Bir toprak kaçağı devre kesicisi monte ettiğinizden emin olun
- ▲ Klima kesicisinin tüm kutuplu anahtarı olmalıdır; ve iki kontak arasındaki mesafe 3 mm'den daha az olmamalıdır. Bağlantısının kesilmesi için bu cihazlar kablo içine dahil edilmelidir.
- ▲ Buzözme sürecini hızlandırmak veya temizlemek için, üretici tarafından tavsiye edilen cihazlar dışındaki araçları kullanmayın.
- ▲ Cihaz (: açık alevler, bir işletim gaz cihaz veya işletim elektrikli ısıtıcı gibi) sürekli çalışan ateşleme kaynaklarından olmayan bir odada muhafaza edilmelidir.
- ▲ Delmeyin ya da yakmayın.
- ▲ Dikkat, Soğutucu bir koku içerebileceğinin farkında olun.
- ▲ Bu ekipmanlar monte edilmelidir, alanı 3,0m² 'dan daha büyük olan bir oda içinde işletilme ve depolanmalıdır, hem de iyi havalandırması gerekir.
- ▲ Ulusal gaz düzenlemelere uyun.
- ▲ Bu cihaz, azalmış fiziksel ve duyu yetenekleri veya tecrübe ve bilgi eksikliği olan kişiler ile 8 yaş arası ve yukarıdaki çocuklar tarafından kullanılabilir. Eğer onlar güvenli bir şekilde cihazın kullanımıyla ilgili denetim talimatı almamışsa, çocuklar cihazla oynamamalıdır. Temizlik ve kullanıcı bakımı gözetimi olmaksızın çocuklar tarafından yapılamaz.
- ▲ Klima atılır veya Rastgele kazanmış olamaz. Eğer ihtiyacınız varsa doğru bertaraf yöntemleri elde etmek amacıyla hurda Haier müşteri hizmetleri personeline irtibata geçiniz.



DİKKAT:

- ▲ Gaz sızıntı tehlikesi bulunan yerlerde klimanın montajı yapılmamalıdır.
- ▲ Bir gaz sızıntısı durumunda, klimanın yakınında toplanan gaz yangın ve patlamaya neden olabilir. Böyle bir tork anahtarı ile belirtilen yöntemle göre konik somununu sıkın. If bir tork ile belirtilen yöntemle göre flare somunu sıkın, Parlama somunu çok sıkı ise, soğutucu sızıntısı nedeniyle uzun süreli kullanımdan sonra çatlayabilir.
- ▲ Uygun tedbirler alarak küçük hayvanların dış üniteleri barınak olarak kullanması engellenmelidir. Elektrik parçalarına dokunan küçük hayvanlar arıza, duman veya yangına neden olabilir.
- ▲ Ünitenin çevresini temiz tutmak için müşteri talimatına uymanız gerekir.
- ▲ Soğutucu devre sıcaklığı yüksek olabilir, unite arası kabloları ısı yalıtımı olmayan bakır borulardan uzak tutun.
- ▲ Cihazın bakımı ve soğutucu gazın uzaklaştırılması işlemi, sadece nitelikli personel tarafından yapılmalıdır.
- ▲ Cihaz kıyı bölgeler ve sülfat tuzlu ortamlarda kullanıldığında, oksitlenme veya diğer kimyasal etkilerle aşınma durumu cihazın kullanım ömrünü kısaltmaktadır.

AVRUPA DÜZENLEMELERİ MODELLER İÇİN UYGUNLUK

Klima:T1 Voltaj:230V
CE

Tüm ürünler aşağıdaki Avrupa hükümleri ile uyumludur:

2014/53/EU(RED) - 2010/30/EU(ENERGY)
2014/517/EU(F-GAS) - 2006/1907/EC(REACH)
2009/125/EC(ENERGY)

RoHS

Ürünler Avrupa parlamentosu ve konseyinin Elektriksel ve Elektronik Ekipmanında (EU RoHS Direktifi) Kesin Tehlikeli Maddelerin kullanımında sınırlamalar üzerindeki 2011/65/EU direktifindeki gereksinimleri yerine getirmiştir.

WEEE

Avrupa parlamentosunun 2012/19/EU direktifi ile uyumlu olarak tüketiciyi elektrikli ve elektronik ürünlerin atık gereksinimleri hakkında burada bilgilendiririz.

ATIM GEREKSİNİMLERİ:



Klima ürününüz bu işaret ile işaretlendi. Bunun anlamı elektrikli ve elektronik ürünlerin ayıklanmamış ev gereçleri atıkları ile karıştırılmaması gerektiği anlamındadır. Sistemi kendiniz sökmeye çalışmayın: klima sisteminin sökülmesi, soğutucunun, yağın ve diğer parçanın müdahalesi nitelikli bir kurucu tarafından ilgili yerli ve ulusal düzenlemeye göre yapılmalıdır. Klima tekrar kullanım, geri dönüşüm veya geri kurtarma için özelleştirilmiş müdahale tesisinde müdahale edilmelidir. Bu ürünün doğru olarak atıldığından emin olarak, çevre ve insan sağlığı için potansiyel negatif sonuçlardan kaçınmaya yardımcı olacaktır. Daha fazla bilgi için lütfen kurucu veya yerel makam ile irtibat kurunuz. Pil uzaktan kumandanadan kaldırılmalı ve ilgili yerel ve ulusal kanunlara uyumlu olarak atılmalıdır.

Wi-Fi

- Kablosuz maksimum iletim gücü (20dBm)
- Kablosuz işletim frekansı gücü (2400-2483,5 MHz)

KULLANILAN SOĞUTUCU İLE İLGİLİ ÖNEMLİ BİLGİ

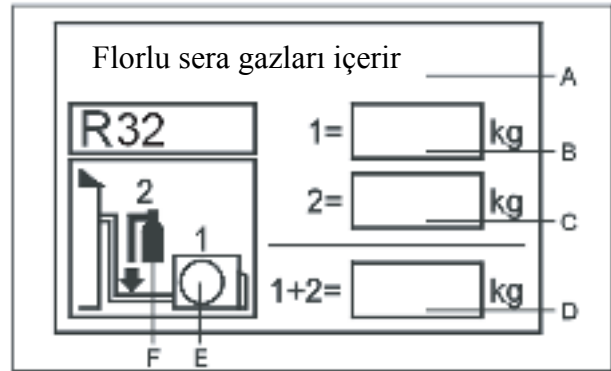

Florlu sera gazları içerir. Atmosfere bırakmayınız.
Soğutucu tipi: R32

GWP=global ısınma potansiyeli
Lütfen çıkmaz mürekkep ile doldurunuz,

- 1 ürünün fabrika soğutucu dolumu
- 2 sahada doldurulmuş olan ek soğutucu miktarı
- ve
- 1+2 toplam soğutucu dolumu soğutucu dolum etiketi

üzerinde ürün ile birlikte verilmelidir.
Doldurulmuş etiket ürün dolum limanının yakınlığı ile yapışık olmalıdır (ör: durdurma değeri kapağının içinde üzerine yapıştırılmalıdır).

- A Florlu sera gazları içerir.
- B Ürünün fabrika soğutucu dolumu: ünite isim plakasına bakın
- C sahada doldurulmuş olan ek soğutucu miktarı
- D toplam soğutucu dolumu
- E dış ünite
- F dolum için soğutucu silindiri ve manifold

CO2 eşdeğeri değerleri **Tablo 1**'de gösterilmektedir.

Yükleme ve boşaltma/Nakliye yönetimi/Depolama gereksinimleri

• Yükleme ve boşaltma gereksinimleri

- 1) Ürünü yükleme ve boşaltma zamanında, yavaşça alıp koymalıdır.
- 2) Tekme, atma, vurma, sürüklenme, rulo ve diğer kaba, sert çalışmalar yasaktır.
- 3) Yükleme ve boşaltma işçilerinin barbarca sevkیات yarattığı tehlikeleri iyi anlaması için gerekli eğitim verilmelidir.
- 4) Nakliye, boşaltma noktası geçerlilik süresi içinde olan kuru tozlu yangın söndürücü veya diğer uygun yangın söndürme ekipmanları ile donatılmış olmalıdır
- 5) Eğitimsiz personel yangıcı soğutucular ve klima ürünlerinin yükleme ve boşaltma işi ile meşgul olmayacaktır.
- 6) Yükleme ve boşaltmadan önce anti-statik önlemleri alınması gerekir, yükleme ve boşaltma sırasında telefon konuşması yapılmaz.
- 7) Klimanın çevresinde sigara ve ateş kullanılması yasaktır.

• Nakliye yönetim gereksinimleri

- 1) Bitmiş ürünlerin maksimum nakliye sayısı, yerel kurallara uygun olarak gerçekleştirilir.
- 2) Kullanılan nakliye araçları yerel kurallara uygun olarak gerçekleştirilir.
- 3) Bakım hizmetlerinde satış sonrası özel servis araçlar benimsemelidir, soğutucu şişesi ve onarım ürünlerin açık havada taşınmasına izin verilmez.
- 4) Taşıma araçlarının tente veya benzeri koruyucu malzemeleri belirli bir alev geciktirici özelliklere sahip olmalıdır.
- 5) Olmayan açık tipli kabinler içine yanabilir soğutucu sızdırma alarm cihazı monte edilmelidir.
- 6) Taşıma araçlarının kabinlerinde anti-statik cihazları olması gerekir.
- 7) Araç kabini içinde geçerlilik süresi içinde olan kuru tozlu yangın söndürücü veya diğer uygun yangın söndürme ekipmanları onboard olmalıdır.
- 8) Arkadaki araçların araç arası mesafeyi korumaya dikkat etmesini uyarmak için, taşıma ve araçlarının yan ve arka kısmına tutucu beyaz veya kırmızı beyaz yansıtıcı bant yapıştırılmalıdır.
- 9) Nakliye sırasında forma hızda ilerlemeye dikkat etmelidir, ani hızlanma veya fren yapmaktan kaçınılmalıdır.
- 10) Aynı araçta yangıcı veya kolay statik elektriği üretme malzemelerin taşınması yasaktır.
- 11) Taşıma sırasında yüksek sıcaklık alanlarına yaklaşmayın, kabin iç sıcaklığı aşırı yüksek olduğu zamanda gerekli olan soğutma tedbirleri alınmalıdır.

• Depolama gereksinimleri

- 1) Depolanan ekipmanların ambalajı paket içindeki ekipmanları koruya bilmelidir, mekanik hasara maruz kaldığında, bu soğutucu sızıntısına neden olmaz.
- 2) Bir arada depolamaya izin verilen ekipmanların maksimum sayısı yerel mevzuata göre belirlenir.

Montaj Talimatları

• Montaj önlemleri

UYARI !

- ★ “R32 soğutucu klimalar alanı aşağıdaki tabloda belirtilen asgari oda alanından küçük olan kullanıcı odasına monte edilmez. Klima odası iç ünitesinin soğutma sistemi sızıntısı oda içi boşluk soğutucu konsantrasyonun aşması gibi güvenlik sorunlarına neden olabilir.
- ★ Bağlantı hattı hoparlör ağzı sıkıştırıldıktan sonra tekrar kullanılması yasaktır (etkileyen sıklığı etkileyecektir).
- ★ Oda iç ve dış üniteleri birbirine bağlama hattı monte işlemi çalışma şartnamesi, açıklama gereksinimlerine göre intakt ve eklem olmayan tüm ünite bağlama hattı kullanılmalıdır.

Asgari oda büyüklüğü

Türleri	LFL kg/m ³	Dolgu toplam kütlesi/kg Asgari oda büyüklüğü/m ²					
		1.781	2.519	3.708	4.932	6.170	7.965
R32	0.307	3	6	13	23	36	60

Maksimum soğutucu şarj miktarı değerleri **tablo 2**'de gösterilmiştir.

• Güvenlik bilinci

1. Program: Kontrollü bir program'a göre yapılan işlemler, risk olasılığını en düşük seviyeye indirecektir..
2. Alanı: alanların havalandırma veya açık tutulmasını sağlamak için, alanlara ayrılarak kapalı alan çalışması önlenir ve uygun bir şekilde izole edilir.
3. Yerinde kontrol: soğutucu kontrolü.
4. Yangın söndürme: Yangın söndürücü yakın bir yere koymalıdır, ateş kaynağı veya yüksek sıcaklık yasaklanır, "sigara içmek yasaktır" işaretleri ayarlanır.

• Ambalajın açılması ve kontrolü

1. İç ünite: İç ünite (evaporatör) nitrojen ile fabrikada mühürlenir, ambalaj açıldıktan sonra ilk olarak iç ünite evaporatör tüpün yeşil plastik kapağı kontrol edilir, onun üst ucunda bir kırmızı işaret vardır, kırmızı işaret projeksiyonu içinde azot olduğunu gösteriyor. Azot olup olmadığını görmek için, yıldız tornavida ile presleme iç üniteni evaporatörün sıvı tüpü arayüzündeki siyah plastik conta kapağı kontrol edilir, iç ünite azot püskürtmüyorsa ünite de sızıntı olduğunu gösterir, bu nedenle monte edilemez.
2. Dış ünite: Sızıntı dedektörü dış ünite ambalajı içine yerleştirerek soğutucu sızıntısı olup olmadığını kontrol edilecektir. Eğer bir soğutucu sızıntısı varsa, monte edilemez, bakım departmanına geri sevk etmek gerekir.

• Montaj ortam kontrolü

1. Oda alanını kontrol edin, iç ünite uyarılarında belirten kullanım alanından küçük olmalıdır.
2. Montaj sitesi çevre ortamını kontrol edin, yanabilir soğutucu klima dış ünitesi kapalı bina için ayrılmış alana monte edilmemelidir.
3. İçitenin alt tarafında güç kaynağı ile anahtar veya diğer ateşleme, yağ ısıtıcı ve diğer yüksek sıcaklık malzemeleri olmalıdır.
4. Güç kaynağı topraklı tel olmalı ve sağlam bir şekilde topraklanmalıdır.
5. Maktap ile duvarda bir delik açtığı zamanda, kullanıcı önceden belirleyen boşluk konumunda gömülü su, elektrik, gaz boru hatları olup olmadığını önceden teyit etmelidir, eğer yoksa, ozamanda inşa edilecektir. Bu nedenle, mümkün olduğunca önceden ayrılmış duvar deliğikleri kullanması tavsiye edilir.

• Montaj güvenlik ilkeleri

1. Montaj sitesi iyi havalandırmayı (açık pencere ve kapılar) korumalıdır.
2. Yanabilir soğutucu alanı içinde kaynak, sigara içme, fırın gibi açık alev veya 548°C'den yüksek sıcaklık ısı kaynağının görünmesi yasaktır.
3. Anti-statik önlemleri alın, Örneğin: saf pamuklu giyisler giyme, ellerine saf pamuklu eldiven takma,vb.
4. Montaj veya onarın için seçilen alan, ısı kaynağı ve kolay yanar ve patlayıcı ortamlarına sahip yerlere yakın olmamalıdır.
5. Montaj sırasında, oda içindeki ünite soğutucu sızmışsa, dış ünite valfi hemen kapatılır ve pencereler açılıp havalandırılır, dolayısıyla tüm personel odayı terk etmesi gerekir. Soğutucu sızıntısı bittikten sonra oda içi yan ortamı üzerinde güvenli bir seviyeye ulaşana kadar konsantrasyon testi yapılacak, daha sonra tekrar işlem yapılabilir.
6. Eğer ürünler hasar görmüşse, bakım noktasına geri sevk edilerek işlem yapılması gerekir, kullanıcı tesislerinde soğutucu boru kaynağı ve diğer işlemlerin yapılması yasaktır.
7. Klimanın montaj yeri montaj veya bakımı için kolay olmalıdır, dolayısıyla iç ve dış ünitelerin hava giriş ve çıkışı çevresinde hiçbir engelleyici madde olmamalıdır. Ayrıca oda içi ünitesi iki tarafındaki kenar hatları aralığının altında elektrik ürünleri, güç anahtarları, soketler, değerli maddeler ve yüksek sıcaklık ürünlerin olmasından kaçınılmalıdır.



Montaj yakınında ateş kaynağı yok



Saf pamuklu giyisler



Anti-statik eldiven



Statik elektrikten dikkat edin



At gözlüğü



Kullanıcı kılavuzunu okuyun. Teknik kılavuzu okuyunuz Kullanıcı kılavuzu: kullanım talimatları

- **Elektrik Güvenlik Gereksinimleri**

Dikkat:

1. Elektrik kablolama sırasında, etkin korumak için, çevredeki koşullara (ortam sıcaklığı, doğrudan güneş ışığı, yağmur,vb) dikkat etmelidir.
2. Güç kablosu, güç kaynağı kablolaması için, yerel standar hükümlerine uygun olan bakır kablolar kullanılmalıdır.
3. Oda içi ve oda dışı üniteler güvenli bir şekilde topraklanmalıdır.
4. Önce oda içi ünite hattı, daha sonra da oda dışı hattı bağlanacaktır. klima kablosu ile boru bağlantısı tamamlandıktan sonra, klima güç kaynağına tekrar bağlanır.
5. Her zaman özel dal devresi ve yeterli kapasiteye sahip güç kaçağı koruyucu ile donatılmıştır.

- **Montaj elemanlarının nitelik gereksinimleri**

Yerel ülkelerin ilgili kanun ve hükümlerine göre ilgili nitelik kalifikasyonu kazanmalıdır.

- **Oda içi ünite montajı**

1. **Duvar levhasını sabitleme ve borulama düzeni**

Oda içi ünite de sol çıkış veya sağ çıkış boru şekli kullanıp monte edildiğinde, oda içindeki ünite evaporatörün arayüzü ile bağlantı borusunun hoparlörlü ağzı oda dışı yan montajına kadar uzatılmıyorsa, o zaman hoparlörlü ağız işlemi kullanılarak ünite bağlayıcı borusu ile içi evaporatör boru arayüzü bağlanabilir.

2. **Borulama düzeni**

Bağlayıcı boru, drenaj hortumu, ünite bağlama kablosu düzenleme sırasında, drenaj hortumu altı tarafına, bağlama kablosu üst tarafına yerleştirilecek, güç hatları ile ünite bağlama hatları arasında çapraz ve sarma olmamalıdır, drenaj borusu (özellikle oda içi ve makine içi) için kesinlikle yalıtım malzemesi ile sarma ısı yalıtım işlemi yapılması gerekir.

3. **Dolgu azot basıncını koruma ve sızıntı kontrolü**

Oda içi ünite evaporatör ile üniteye bağlanan boru (kaynak sonra) bağlandıktan sonra, azot şişesi ile basınç azaltıcı valf ayarlandıktan sonra, evaporatör ve bağlanan boru hattı içine 4,0 Mpa üzerinde azot doldurduktan sonra azot şişe valfi kapatılır, sabunlu su veya sıvı sızıntısı kontrolü beş dakikadan fazla basınç içinde tutularak, sistem basıncısında bir düşüş olup olmadığına bakılır, eğer basınç düşmüşse sızıntı olduğunu kanıtlamış olur. Sızıntı noktası işlemlerinden sonra yukarıda adı geçen dolgu azot basınç sızıntı kontrolü tekrar yapılmalıdır.

Oda içi ünite evaporatör ve bağlantı boru hattının bağlanması ile azot doldurularak sızıntı kontrolü yapıldıktan sonra, oda dışı iki yönlü kesme valfi ve üç yönlü kesme valfi ile bağlanır, hem de bağlantı boru hattı bakır kapağı sıkıştırıldıktan sonra, tekrar üç yönlü kesme valfinin zanaat ağızından gaz doldurma hortumu ile 4,0Mpa daha fazla azot doldurduktan sonra, azot şişe valfi kapatılır, sabunlu su veya sıvı sızıntısı kontrolü beş dakikadan fazla basınç içinde tutularak, sistem basıncısında bir düşüş olup olmadığına bakılır, eğer basınç düşmüşse sızıntı olduğunu kanıtlamış olur. Sızıntı noktası işlemlerinden sonra yukarıda adı geçen dolgu azot basınç sızıntı kontrolü tekrar yapılmalıdır.

Yukarıdaki çalışmalarla iç ünite ile boru hattı bağlantısı yapılabilir, ayrıca dış ünitelerin iki yönlü kesme valfi ve üç yönlü kesme valfi bağlandıktan sonra, dış ünite onarım noktası azot şişesi ile manometreye bağlanır, 4,0Mpa dan daha fazla azot doldurulduktan sonra beş dakika basınç altında tutulur ve sızıntı olup olmadığı kontrol edilir, iç ünitelerin arayüzü veya kaynak noktasında ve iç ve dış ünite iki yönlü kesme valf ve üç yönlü kesme valfinin bağlantı boru hattı arayüzünde bir sızıntı olup olmadığı kontrol edilir, ama montaj sırasında her konektörlerin sızıntısı kontrol edilebilir durumda olmalıdır.

Yukarıdaki prosedür adımların montajı (azot doldurma kontrolü normal) tamamlandıktan sonra, sonraki adımlar yapılır: bir vakum pompası ile vakum boşaltılır.

- **Dış ünite montajı**

1. **Sabit bağlantı montajı**

DİKKAT:

- a) Montaj etrafındaki 3m aralığında hiçbir ateş kaynağı olmadığına garanti edilmelidir.
- b) Soğutucu sızıntı test cihazı oda dışındaki yakın bir düşük konuma yerleştirmeli ve açık durumda olmalıdır.



1) Montaj ve sabitleme

Oda dışı ünite desteği duvara sabitleştirilir, daha sonra oda dışı ünite dış ünite desteği üzerine sıkıştırılır ve seviyesi korunur. Duvar veya çatıya monte etme durumunda, güçlü rüzgarın işgalını önlemek için, desteği sıkca sabitleştirmelidir.

2) Bağlantı borusu montajı

Bağlantı borusunun konik noktasını ilgili valf konnektörün konik yüzeyine doğrulanmalıdır.

Bağlantı boru somununu sıkıştırın, daha sonra anahtar ile sıkın, sıkıştırma torku aşırı büyük olmamalı, aşırı büyük olursa somuna zarar verecektir.

• Vakum alınması

Vakum almak için dijital vakum göstergesine bağlamak gerekir, alınan vakumlar en az 15 dakika'dan fazla çalışmalı, hem de vakum göstergesi basınç değeri 60Mpa altında olmalıdır. Vakum alma ekipmanı kapatılır ve basınç için 5 dakika bekledikten sonra, dijital vakum okumasında hiçbir ribaud olup olmadığı izlenir ve bir sızıntı olmadığını onayladıktan sonra, hemen dış ünitesinin iki yönlü kesme valfi ile üç yönlü kesme valfi açılabilir. Daha sonra dış ünitesinin vakum alma hortumu çıkarılmalıdır.

• Sızıntı kontrolü

Oda dışı ünite bağlantı borusu konnektöründe bir sızıntı olup olmadığını kontrol etmek için, basit bir sabun köpüğü ile sızıntı algılama yöntemi veya özel bir sızıntı test cihazı ile sızıntı kontrolü yapılabilir.

• Montaj sonrası proje ve deneme çalıştırması kontrol edilir

Montajdan sonra kontrol edilecek projeler

Kontrol edilecek projeler	Uygunsuz montajdan oluşabilecek durum
Montaj güvenli mi?	Ünitelerde düşme, titreşim veya gürültüler olabilir
Gazı sızıntı kontrolü yapıldı mı?	Bu soğutucu kapasitesinin(ısı kapasitesi) yetersiz olmasına yol açabilir
Üniteler tam olarak izole edildi mi?	Yoğunlaşma ve su damlayabilir
Drenaj pürüzsüz mü?	Yoğunlaşma ve su damlayabilir
Güç kaynağı gerilimi ile ürün etiketi tutarlı mı?	Makine bozulabilir veya bileşenlerini yakabilir
Hat ve boru düzgün monte edilmiş mi?	Makine bozulabilir veya bileşenlerini yakabilir
Üniteler güvenle topraklanmış mı?	Güç sızıntı tehlikesi vardır
Kablo modeli hükümlere uygun olmuş mu?	Makine bozulabilir veya bileşenlerini yakabilir
İç ve dış ünitelerin rüzgar çıkışı, girişinde engelleme madde var mı?	Bu soğutucu kapasitesinin(ısı kapasitesi) yetersiz olmasına yol açabilir
Soğutucu tüp uzunluğu ve soğutucu döngü miktarı kaydedilmiş mi?	Soğutucu dolun miktarını kavramaktan yoksun

Deneme çalıştırması

1. Deneme çalışma hazırlıkları

- (1) Tüm montaj çalışmaları ve sızıntı kontrol nitelik çalışmaları tamamlanmadan önce güç kaynağına bağlanmaz.
- (2) Kontrol hatlarının bağlantısı düzgün, tüm kablo bağlantıları sağlam.
- (3) İki yönlü kesme valf ve üç yönlü valfi açılmalıdır.
- (4) Tüm gevşek nesnelere, özellikle metal talaşı, iplik vb, makine gövdesinden temizlenmelidir.

2. Deneme çalıştırma yöntemi

- (1) Güç kaynağı bağlandıktan sonra, uzaktan kontrolü üzerindeki "ON / OFF" tuşuna bastığında, klima çalışmaya başlayacaktır.
- (2) "Mode" tuşuna basın, soğutma, ısıtma, rüzgar süpürme ve diğer çalışma yöntemlerini seçin ve normal çalışıp çalışmadığını izleyin.

Ünite taşıma süreci

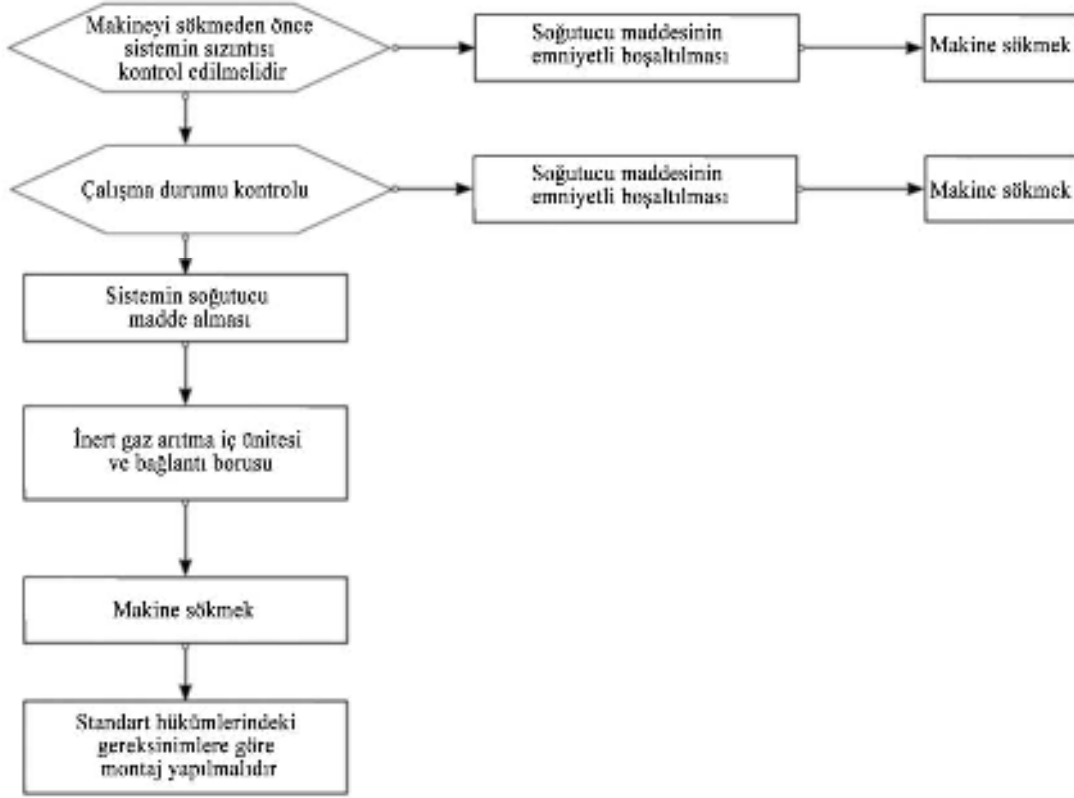

Dikkat: Makineleri taşımak için oda içi ünite evaporatörün gaz-sıvı tüpü konnektörünü bıçakla keserek, ağzını yeniden genişlettikten sonra (oda dışı ünite bağlantısı yukarıdaki işlemlerle aynıdır) tekrar bağlanmalıdır.

Onarım talimatları

Onarımda dikkat edecek konular

Dikkat edecek konular

- R32 soğutucu klimanın soğutma sistemi içindeki soğutucu boru veya bileşenleri üzerinde yapılması gereken tüm kaynak işlemleri, kullanıcı sitesinde onarım yapılmasına izin verilmez.
- Bakım sırasında, ürün eşanjörü üzerinde önemli montaj ve demontaj yapılması, bükme işlemindeki arızaların giderilmesi gerekir. Örneğin, oda dışı ünite şasını değiştirme, kondansatörü bütünü ile sökme ve diğer çalışmalar yapıldığı zamanda, kullanıcıların tesislerinde kontrol ve bakım izin verilmez.
- Kompresör veya soğutma sistem bileşenlerinin çalışmasını değiştirme sırasında, kullanıcı sitesinde onarım yapılması için izin vermez.
- Kullanıcıların sitesinde soğutma sistemi temizleme, dip tarama ve başka sökmesine gerek olmayan soğutma bileşenleri, kaynaklamaya gerek olmayan onarım işlemleri dahil diğer soğutucu konteyner, iç soğutma boruları, soğutma bileşenleri ile ilgisi olmayan arıza onarımları yapılabilir.
- Eğer bakım sırasında gaz-sıvı borusunu değiştirmek gerekirse, oda içi ünite evaporatörün gaz-sıvı tüpü konnektörünü bıçakla keserek, ağzını yeniden genişlettikten sonra (oda dışı ünite bağlantısı yukarıdaki işlemlerle aynıdır) tekrar bağlanmalıdır.

Servis personeli için yeterlilik koşulları

1. Bu sektör alanında kendilerinin tanınan değerlendirme şartnamesi talep eden soğutucuyu güvenli bir şekilde bertaraf edebilme yeterliliğine sahip olduğunu belirlemek için, tüm çalışma personel veya soğutucu devre bakım elemanları söktörü tanınan değerlendirme kuruluşları tarafından verilen geçerli sertifika alması gerekir.
2. Ekipman üreticisi tavsiye eden yönteme göre ekipman bakım ve onarım yapması gerekir. Eğer ekipman bakım ve onarımlarında diğer profesyonellerin yardımı gerekiyorsa, yanabilir soğutucu niteliğine sahip personellerin denetimi altında yapılmalıdır.

Bakım ortam kontrolü

- Çalışma öncesinde, oda içinde sızmış soğutucu olmadığından emin olmalıdır.
- Sadece etiket gereksinimlerine uygun olan oda içinde çalışmalıdır.
- Bakım sırasında, devamlı havalandırma durumu sağlanmalıdır.
- Bakım alanındaki oda içinde açık alev veya kolay yangın üretecek madde ve 370 santigrat dereceden yüksek olan yüksek sıcaklık ısı kaynağı olması yasaktır.
- Bakım sırasında oda içindeki kişilerin mobil telefonları kapalı durumda, radyasyon taşıyan elektrik ürünleri güç kaynağının kapalı olduğundan emin olmalıdır.
- Bakım alanları, bir kuru toz veya karbon dioksit yangın söndürücü ile donatılmış olmalıdır ve yangın söndürücüler kullanılabilir durumda olmalıdır.

Bakım sitesi koşulları

- Bakım sitesi iyi havalandırılan bir alanda ve toprak düz yerde yer almalıdır. Bodrum katına yerleştirilmemelidir.
- Bakım alanları kaynak bölgesi ve non-kaynak bölgesi olarak ayrılmalı ve açıkça işaretlenmiş olmalıdır. İki alan arasında belirli bir güvenlik mesafesi olmalıdır.
- Soğutucu gaz toplamasını önleyerek, havalandırma miktarı, egzoz düğün gereksinimlerini karşılamak için, bakım sitesinde havalandırma egzoz ekipmanları monte edilmelidir, ayrıca egzoz fanı, fanlar, tavan vantilatörü, zemin fanları, egzoz özel boruları monte edilmelidir.
- Yanabilir soğutucu sızıntı dedektörü ve diğer aletler ile donatılmış olmalıdır ve sızıntı dedektör yönetim sistemleri olmalıdır, bakım dan önce dedektörün normal çalışabileceği teyit edilmesi gerekir.
- Yeterli sayıda yanabilir soğutucu özel kullanım vakum pompası ve soğutucu dolgu ekipmanları ile donatılmış olmalıdır, ayrıca bakım ekipmanı yönetim sistemleri de olmalıdır. Bakım ekipmanlarının sadece belirli bir tip yanabilir soğutucunun vakum alma ve dolgusu için geçerli olabilir, karışık kullanılmayacaktır.
- Ana güç anahtarı mekan dışına ayarlanmalı ve (patlama) cihaz bulundurulmalıdır.
- Azot şişeler, asetilen silindirler, oksijen tüpleri birbirinden ayrı bir yere koymalıdır, gaz ile açık alev çalışma alanının aralığı 6m üzerinde olmalıdır, astilen gaz kaynağına temperleme valfi monte edilmelir, asetilen trakea, oksijen tüpleri ulusal standart gereksinimlerine uygun renklerle bağlantı kurmalıdır.
- Bakım alanlarında " havai fişek yasaktır" uyarı işaretleri asmak gerekir.
- Kuru toz yangın söndürücü veya karbondioksit yangın söndürücü ve diğer elektrik aletleri tipindeki yangınları söndürmeye uygun olan itfaiye cihazları ile donatılmış olmalı ve kullanılabilir durumda olmalıdır.
- Bakım sitesindeki egzoz havalandırma ekipmanları ve diğer elektrik ekipmanları nispeten sabittir. Düzgü bir şekilde boru kablolanması; sitede geçici bir hat ve geçici bir soket ysaktır.

Sızıntı tespit yöntemleri

- Soğutucu sızıntısı kontrolü, potansiyel ateşleme kaynağı olmayan bir ortamda yapılacaktır. Halojen sondaları (veya açık ateş ile başka bir dedektör) ile sızıntı tespiti yapılamaz.
- Yanabilir soğutucu içeren sistem için, sızıntı tespiti elektronik sızıntı algılama donanımları ile fark edilebilir. Sızıntı tespiti sırasında, sızıntı tespiti ekipmanı kalibre olduğu çevre soğutucu arınmış olacaktır. Bu sızıntı tespit ekipmanının potansiyel ateşleme kaynağı olmasını önleyecek ve tespit edilen soğutucu üzerinde uygulanabilir. Sızıntı algılama donanımları, soğutucu LFL yüzdesi olarak belirlenir ve istihdam soğutucu kalibre edilmelidir, hem de gaz (% 25 maksimum) uygun yüzdesi onaylanır
- Sızıntı tespiti için kullanılan sıvı soğutucu çoğu için geçerli olacaktır. Ama klor ve soğutucu reaksiyon meydana gelmesi ve bakır borularının korozyon olmasını önlemek için, klorlu solventler kullanmamalıdır.
- Eğer sızıntı şüphesi varsa, tüm açık ateşleri sitedin tahliye edilir veya ateş söndürülmelidir.
- Eğer sızıntı meydana gelen konumu kaynaklamak gerekiyorsa, o zaman tüm soğutucu geri alınır, ya da tüm soğutucu sızıntı noktasından uzak bir yerde izole edilir. Kaynak işlemi öncesi ve kaynak sırasında, tüm sistemler oksijensiz azot (ONF) ile saflaştırılacaktır.

Güvenlik ilkeleri

- Ürün onarımı zamanında, sitede yeterli havalandırma olmalıdır, tüm kapı ve pencerelerin kapatılması yasaklar.
- Kaynak ve sigara dahil açık ateş işlemine izin verilmez, cep telefonu kullanmasına izin verilmez, açık ateşle yemek yapmaması konusunda kullanıcılara bildirmelidir.
- Kurak mevsimlerde ürün bakımı yaparken, eğer nispi nemlik derecesi %40'in altında olursa, anti-statik önlemler alınmalıdır, saf pamuklu giyisi ve saf pamuklu eldiven dahil, vb.
- Eğer bakım sırasında yanabilir soğutucu sızıntısı meydana gelirse, hemen cebri havalandırma tedbirleri alınmalıdır ve sızıntının kaynağı iyi bloke edilmelidir.
- Eğer hasarlı ürünler soğutma sistemini açarak onarım yapmak gerekirse, bakım noktasına geri teslim ederek işlem yapılmalıdır. Kullanıcının yerinde soğutucu boru hatlarının kaynağı ve diğer işlemlere izin verilmez
- Bakım sırasında, eğer parçalar eksikliği nedeniyle tekrar önüne gidip işlem yapmak gerektiği durumlarda, klima asıl durumuna geri getirilmelidir.
- Bakım sırasında soğutma sisteminin güvenli bir şekilde topraklanması sağlanmalıdır
- Soğutucu tüpü ile kapıdan kapıya gidip hizmet verirken, soğutucu tüpü için dolduran soğutucu belirlenen değerinden aşmaz. Soğutucu tüp araç içine veya montaj ve bakım tesislerine yerleştiği zamanda, sabitleştirilerek dik koymalıdır ve ısı kaynağı, ateş kaynağı, radyasyon kaynağı ve elektrik ekipmanlarından uzak tutulmalıdır.

Bakım işlemleri projesi

Bakım işlemleri gereksinimleri.

- Soğutma sistemi çalıştırılmadan önce sirkülasyon sistemi, nitrojen ile temizlenmelidir. Daha sonra, dış ünite vacuumized edilecek, süresi 30 dakikadan az olamaz. Son olarak, 1,5 ~ 2,0MPa anaerobik azot boru aracılığıyla içine 30 saniye ~ 1 dakika azot üflenecektir. İşlem yapılması gereken konumlarda yanabilir soğutucu rezidü gazları dışlandıktan sonra, bu kaynak işlemleri yapılabilir.
- Soğutucu dolgu aletlerinin kullanımı sırasında, farklı soğutucu arasında çapraz kontaminasyon önlenecektir. İçerisindeki soğutucu kalıntılarını azaltmak için, soğutucu boru hatlarının uzunluğu mümkün olduğu kadar daha kısa olacaktır.
- Soğutucu silindir dik bırakma durumunda tutulmalı ve sabitleştirilmelidir.
- Soğutucu dolgu etmeden önce, soğutma sistemi topraklanmalıdır.
- Dolgu sırasında, ürün etiket gereksinimlerine göre belirtilen tür ve hacimde soğutucu doldurulacaktır. Aşırı doldurmaya izin verilmeyor.
- Soğutucu system bakımları tamamlandıktan sonar, sağlam bir contalama şekliyle system kapatılmalıdır.
- Orijinal sistemin güvenli koruma sınıfını bozmadan veya düşürmeden bakım yapılması sağlanmalıdır.

Elektrik bileşenlerin bakım işlemleri

- Özel sızıntı tespit cihazı ile bakım altındaki elektrik bileşenleri üzerinde soğutucu sızıntı kontrolü yapılmalıdır.
- Bakım süreci tamamlandıktan sonar, koruma fonksiyonuna sahip olan bileşenler sökülmemeli veya kaldırılmama edilmelidir.
- Sızdırmazlık elemanlarının bakımı sırasında, contalı kapağını açmadan önce ilk olarak klima güç kaynağı kapatılacaktır. Güç kaynağı gerektiğinde, potansiyeli tehlike durumunun ortaya çıkmasını önlemek için, en tehlikeli konum noktasına karşı kesintisiz sızıntı kontrolü yapılmalıdır.
- Elektrik bileşenleri bakımında, koruma derecesini etkilemez kabuk değiştirmeye özellikle dikkat etmelidir.
- Bakımdan sonar, sızdırmazlık fonksiyonu zarar görmeyeceği veya sızdırmazlık malzemeleri yaşlanma nedeniyle yanabilir gaz girişini engelleyici fonksiyonunu sağlayacaktır. Yedek parçalar klima üreticisi önerilen gereksinimlerini karşılamak zorundadır.

Kendiliğinden emniyetli aygıt bakımı

Kendinden güvenlik tanımı: yanabilir gaz içinde sürekli çalışan tehlikesiz bileşenleri gösteriyor.

- Herhangi bir bakım çalışmasından önce sızıntı tespiti ve klima topraklamasının sağlanması kontrol edilerek, hiç bir sızıntı ve güvenilir topraklama zamanında çalışmasını sağlamalıdır.
- Klimanın kullanımı sırasında izin verilen gerilim ve akım sınır değerinden aşmamasını sağlayamadığı zamanda, devrede herhangi bir endüktif veya kapasitif artırma olmayacaktır.
- Değiştirecek olan parçalar yerine sadece klima üreticisi tarafından atanan elemanları kullanılabilir, yangın soğutucu sızıntısı durumunda tetiklenebilir olarak kullanılabilir. Yoksa parka sorunları nedeniyle soğutucu sızdığı zamanda yangınlara yol açabilir.
- Sistem bileşenlerinde yeralmayan bakımlarda system boru hatlarının korunmasına dikkat ederek, bakım nedeniyle sızıntılara yol açmasından sağlanmalıdır.
- Bakım tamamlandıktan sonar, devreye almadan önce sızıntı tespit cihazı veya sızıntı sıvı tespiti ile klima üzerinde sızıntı tespiti ve topraklamanın güvenilirliği kontrol edilerek, hiçbir sızıntı ve topraklama güvenliği öncül altında makine tekrar çalıştırılarak kontrol yapılmalıdır.

Vakumu kaldırma ve çıkarma

Soğutma devresinin bakım veya diğer işlemleri geleneksel prosedürler uyarınca yapılacaktır. Ayrıca, soğutucunun tutuşabilirliğide esas olarak kabul edilecektir. Aşağıdaki prosedürler takip edilecektir:

- Soğutucu temizlenmelidir;
- Bir inert gazı ile boru hattını saflaştırmalıdır;
- Vakum alınmalıdır;
- Tekrar inert gazı ile boru hattını saflaştırmalıdır;
- Boru hattı kesilir veya kaynak yapılır.

Soğutucu uygun bir tüp içine alınır. Güvenliği sağlamak için sistemde anaerobik kullanılarak üflenir ve temizlenir. Bu işlem birkaç kez tekrar yapılması gerekir. Bu iş, sıkıştırılmış hava ya da oksijen ile yapılamaz.

Üfleme ve temizleme süreci sistemin vakum durumu altında sisteme anaerobik azot doldurarak çalışma basıncına ulaşacaktır, daha sonar anaerobik azotu atmosfere boşaltır, en sonunda ise sistemi alarak vakumlaştırır. Sistemlerdeki soğutucuların hepsi temizlenen kadar bu süreç tekrarlanacaktır. Son bir kez anaerobik azot doldurulduktan sonar, gaz atmosfer basıncına boşaltılır ve daha sonar sistemde kaynak yapılabilir. Boru hattı kaynak işlemleri için, yukarıdaki adımlar çok gereklidir.

Vakum pompası çıkışı yakınında herhangi bir ateşleme yangın kaynağı bulunmadığından ve iyi havalandırılmalı olduğundan emin olmalıdır.

Kaynak işlemleri

- Bakım alanının iyi havalandırılmasından emin olmalıdır. Bakım makineleri yukarıdaki gibi vakum alma işlemini yapmıştır, sistemin soğutucusu üzerine ve dış unite yan tarafına boşaltılması gerekir.
- Dış uniteye yapılacak kaynak işleminde önce, dış ünitenin içinde hiçbir soğutucu olmadığı tespit edilmeli ve sistemin soğutucu üzerinde yapılmış olan boşalma ve temizlik sağlanmalıdır.
- Her durumda, soğutucu borunu kesmek için kaynak tabancası kullanılmasına izin verilmez. Boruları sökmek için boru kesme cihazı kullanılması ve havalandır delikleri etrafında işlem yapılması gerekir.

Soğutucu maddesi dolgu prosedürleri

Aşağıdaki gereksinimler geleneksel prosedürler takviyesi olarak eklenir:

- Soğutucu dolgu aletleri kullanımı sırasında, Farklı soğutucu çapraz kontaminasyon önlenmelidir. İçindeki soğutucu kalıntılarını azaltmak için, Soğutucu boru hattının uzunluğu mümkün olduğu kadar daha kısa olacaktır;
- Soğutucu deposu yukarıya dik tutulmalıdır;
- Soğutucu sistemi soğutucu madde dogusu yapmadan önce topraklanmalıdır;
- dolgu işlemi tamamlandıktan sonra, soğutma sistemine etiket yapıştırılmalıdır;
- Aşırı dolgu yasaktır; soğutucunu yavaş yavaş ilave etmeye dikkat etmelidir;
- Sistemde bir sızıntı mevcut olduğu incelenmiş durumda, bu sızıntı noktası çözüldükten sonar, soğutucu madde dolgu işlemi yapılabilir.
- Dolgu sırasında, dolgu miktarı elektronik ölçek ya da yay ölçeği ile ölçülmelidir. Hortum stresinin tartım doğruluğunu etkilemesinden kaçınmak için, soğutucu deposu ve dolgu cihazları arasındaki bağlantıyı uygun bir şekilde rahat tutmaya dikkat etmelidir.

Soğutucu depolama sitesi gereksinimleri

- Soğutucu depo havalandırma iyi olan-10~50°C çevrede ayrı bir şekilde konulmalı ve uyarı etiket yapıştırılmalıdır.
- Soğutucu ile temas içinde bulunan bakım aletleri ayrı saklanması ve kullanılması gerekir, farklı soğutucu bakım aletleri karıştırarak kullanımı veya saklanmasında bir karıştırma olmamalıdır.

Hurda ve Geri dönüşümü

Hurda

Bu program öncesinde, teknisyen ekipman ve tüm özellikleri ile tamamen aşına olmalıdır. Soğutucu maddeleri güvenli bir şekilde kazanma yöntemi önericaktır. Eğer geri dönüşümlü soğutucu maddelerden tekrar yararlanmak gerekiyorsa, işlem yapılmadan önce, soğutucu ve yağ numuneleri üzerinde bir analiz yapılmalıdır. Testten önce istenilen güç kaynağı sağlanmalıdır.

- (1) Ekipman ve işletimlerde aşına olmalıdır;
- (2) Güç kaynağı kapatılmalıdır;
- (3) Bu programı uygulamadan önce şunları sağlamalıdır:
 - Eğer gerekli ise, mekanik çalışma ekipmanları soğutucu depo üzerinde işlem yapmaya uygun olmalıdır.
 - Tüm kişisel koruma ekipmanları mevcuttur ve doğru kullanılmalıdır;
 - Tüm geri dönüşümler nitelikli personel tarafından yönlendirilmelidir;
 - Geri dönüşüm ekipmanları ve depolar ilgili standartlara uygun olmalıdır;
- (4) Eğer mümkünse, soğutma sistemi vakuumized edilmelidir;
- (5) Eğer vakum durumuna ulaşılamazsa, vaokuumized birçok pozisyonlardan yapılmalıdır, ayrıca sistemin her kısmındaki soğutucu çıkarılmalıdır;
- (6) Geri dönüşüm yapmadan önce, depo kapasitesinin yeterli olması sağlanmalıdır;
- (7) Başlangıç ve geri dönüşüm ekipmanları çalıştırmak için üreticinin talimatlarını izleyin;
- (8) Depoyu aşırı doldurmayın. (Sıvı enjeksiyon miktarı tank hacminin% 80'ini aşmamalıdır)
- (9) Hatta kısa bir süre devam etse bile, tankın maksimum çalışma basıncını aşmamalıdır;
- (10) Depo dolgusu tamamlandıktan ve çalışma süreci bittikten sonra, depo ve ekipmanlar hızlı bir şekilde yerinden taşınması gerekir, ayrıca ekipman üzerinde bulunan tüm kesme valfleri kapalı konumda gerekir;
- (11) Geri dönüşümlü soğutucu saflaştırma ve testten önce diğer bir soğutma sistemine dolduramaz.

Dikkat:

klıma hurdaya ve soğutucu tahliye edildikten sonra işaretlenmelidir, işaret üzerinde tarih ve imza olmalıdır. Klıma üzerindeki işaretler bu klıma yülediği yanabilir soğutucu maddeleri yansıtmak olduğunu garanti edebilir.

Geri dönüşüm

Bakım veya hurdaya işlemi sırasında, soğutma sistemi içindeki soğutucu temizlenmiş olması gerekir. Bu soğutucu maddelerin iyice temizlenmesi önerilir.

Soğutucu sadece özel bir depo içine dolgu edilebilir, kapasitesi, tüm soğutma sisteminde yüklü soğutucu miktarı ile birbirini tutmalıdır. Kullanılacak tüm depolar geri dönüşümlü soğutucu için belirlenmiş ve bu soğutucu (Soğutucu geri dönüşüm özel depoları) için etiketlenmiştir. Depolar basınç tahliye valfi ve kesme valfi ile donatılmış olmalı ve iyi bir durumda olmalıdır. Boş depolar kullanımdan önce vacuumized edilecek ve mümkünse normal sıcaklık altında tutulmalıdır.

Geri kazanma ekipmanları, her zaman olumlu bir çalışma durumunda olmalıdır, ayrıca bilgi aramasında kolaylık sağlamak için, ekipman çalıştırma talimatı hazırlamıştır. Geri kazanma ekipmanları yanabilir soğutucu maddelerinin geri kazanma işlemine uygun olmalıdır. Ayrıca, ölçüm sertifikaları ve normal kullanılabilir tartı aletleri olmalıdır. Buna ek olarak, hortum üzerinde sızıntısız tipli ve sökülebilir eklemler kullanılmalı ve her zaman olumlu bir durum çatısı altında tutulmalıdır. Geri kazanma ekipmanları olumlu bir durum çatısı altında düzgün bir şekilde muhafaza edilmelidir, soğutucu sızıntısından kaynaklanan yangından kaçınmak için, tüm bileşenler kullanımdan önce contalanmış olmalıdır. Herhangi bir sorunuz varsa, üreticisine danışın.

Kazanılan soğutucu uygun bir depoya yüklenmelidir ve taşıma talimatları ile soğutucu üreticisine geri dönmelidir. Geri kazanma ekipmanları, özellikle depolar içinde soğutucu karıştırılması yasaktır.

Taşınması sırasında, yanabilir soğutucu klımaları yükleyen alanlar kapalı olamaz. Gerekirse taşıma araçları için anti-statik önlemler alınacaktır. Bu arada, ulaşım, yükleme ve klıma boşaltılması sırasında, gerekli koruyucu önlemler alınarak, klımaların zarar görmesini sağlayacaktır.

Kompresör yağı kompresör veya takas çıkarılması sırasında, kompresör uygun bir seviyeye vacuumized olduğu garanti edilecektir, yağlama yağı içinde hiçbir yanabilir soğutucu kalıntıları olmayacaktır. Kompresör üreticiye teslim edilmeden önce vacuumized tamamlanacaktır. Vacuumized sadece elektriksel ısıtma yoluyla kompresör konut ısıtarak hızlandırılabilir. Yağ sisteminden deşarj edildiğinde güvence altına alınmalıdır.

İç/Dış Ünite Kurulum Çizimleri

Modeller HFC soğutucu akışkan R32'yi kullanır.

İç ünitelerin kurulumu için, üniteler ile birlikte sunulan kurulum kılavuzlarına bakınız.

(Diyagram bir duvara bağlamalı iç ünite gösteriyor.)

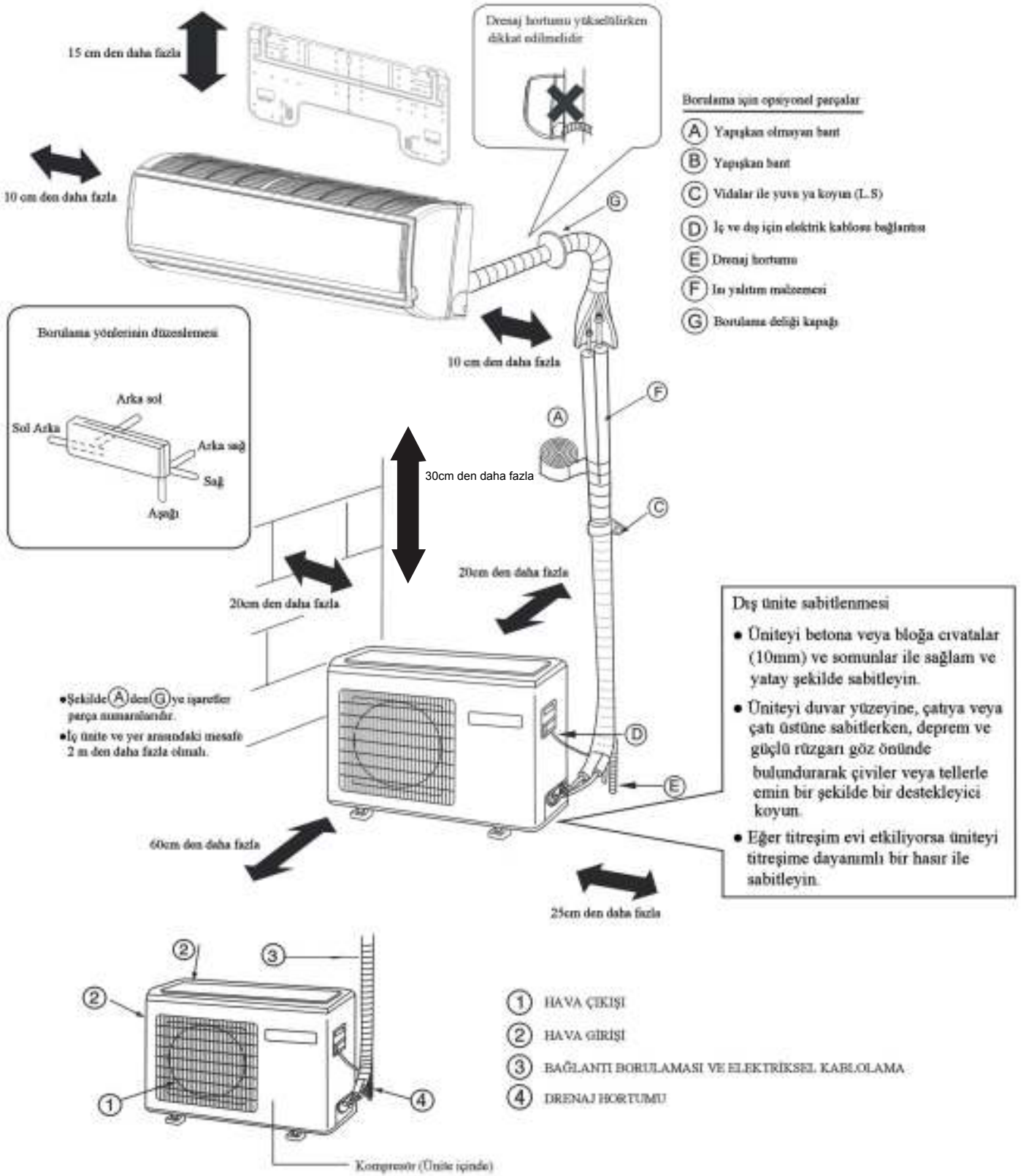

Eğer sol taraf drenaj borusu kullanıyorsanız, deliğin doğruca geçtiğinden emin olun.

• Yukarıdaki iç ve dış ünitenin resmi sadece size referans içindir.
Lütfen satın alınmış olan gerçek ürüne bakınız.

Güvenlik Önlemleri





Klimayı doğru şekilde yönlendirmek için aşağıdaki bilgiyi dikkatli şekilde okuyunuz.

Aşağıda üç tür Güvenlik Önlemleri ve Tavsiyeler listelenmiştir.

- ⚠ UYARI** : Yanlış operasyonlar ciddi ölüm sonuçlarına veya ciddi yaralanmalara neden olabilir
⚠ DİKKAT : Yanlış operasyonlar yaralanma veya makine hasarları ile sonuçlanabilir; bazı durumlarda ciddi sonuçlara neden olabilir.

YÖNERGELER: Bu bilgi makinenin doğru operasyonunu temin eder.

Görselde kullanılan semboller

-  : Sakınılması gereken hareketi göstermektedir.
 : Önemli yönergelerin takip edilmesini gösterir
 : Topraklanması gereken bir parçayı gösterir.
 : Elektrik şokuna dikkat edin (Bu sembol ana ünite etiketinde gösterilmiştir.)

Bu el kitabını okuduktan sonra, onu üniteyi kullanacak olana teslim ediniz.

Ünite kullanıcısı kılavuzu elinde tutmalı ve tamir veya üniteyi yeniden yerleştirecek olanlar için onu tekrardan hazır bulundurmalıdır. Ayrıca, kullanıcı el değiştirdiğinde yeni kullanıcı için onu hazır tutmalıdır.

Aşağıdaki Güvenlik Önlemlerini takip ettiğinizden emin olun.

 UYARI	
<ul style="list-style-type: none">• Eğer herhangi anormal olgu bulunduğunda (ör: yanık kokusu), lütfen derhal fişi çekiniz, ve tamir metodunu bulması için tedarikçiyi arayın. Bu tür durumda, klimanın kullanılmaya devam etmesi, elektrik şoku veya yangın tehlikesine neden olacaktır.• Klimanın uzun süre kullanımından sonra tabanı herhangi bir hasara karşı kontrol edilmelidir. Eğer hasarlı zemin değiştirilmez ise, ünite aşağı düşebilir ve kazalara neden olabilir.	<ul style="list-style-type: none">• Dış ünitenin prizini sökmeyin. Fanın açıkta bırakılması çok tehlikelidir, J insanlara zarar verebilir.• Bakım ve onarım gerektiğinde, yapılması için satıcıyı arayınız. Yanlış bakım ve onarım su sızıntısına, elektrik şokuna ve yangın tehlikesine neden olabilir.

 UYARI	
<ul style="list-style-type: none">• Dış ünite üzerinde herhangi bir ürün veya herhangi bir kimse koyulmasına izin yoktur. Ürünlerin veya insanların düşmesi kazalara neden olabilir.• Klimayı nemli eller ile çalıştırmayın. Aksi durumda şok verecektir.• Sadece doğru şekil-tipli sigorta kullanın. Kablo veya herhangi bir diğer malzemeler J sigorta değişiminde kullanılma, aksi durumda, hatalara veya yangın kazalarına neden olabilir.• Verimli boşaltımı sağlamak için boşaltım borusunu doğru şekilde kullanın. Yanlış boru kullanımı su sızıntısına neden olabilir.• Kurulmuş elektrik-sızıntısı devre kesicisi. Devre kesicisiz kolayca elektrik şokuna neden olabilir.	<ul style="list-style-type: none">• Klimaya yakın parlayıcı gazların yangına neden olacağından klima parlayıcı gazların olduğu ortama kurulamaz. Lütfen klimanın kurulumu için satıcının sorumlu olmasını sağlayınız. Yanlış kurulum su sızıntısına, elektrik şokuna ve yangın tehlikesine neden olabilir.• Soğutucunun sızmasından sakınmak için satıcıyı arayınız. Eğer klima küçük bir odaya kurulmuş ise, soğutucu sızıntısı olsa dahi boğulma riskinden korunmak için her önlemi aldığınızdan emin olun.• Klima kurulduğunda yada yeniden kurulduğunda, satıcı onlar için sorumlu olmalıdır. Yanlış kurulum su sızıntısına, elektrik şokuna ve yangın tehlikesine neden olabilir.• Toprak kablosu bağlantısı. Topraklama kablosu gaz W borusu, su borusu, aydınlatma çubuğu veya telefon hattına bağlanmamalıdır, yanlış topraklama şoka neden olabilir.



Topraklama

Güvenlik Önlemleri

 UYARI	
<ul style="list-style-type: none">• Ünitenin profesyonel şekilde kurulmasını sağlayın. Niteliksiz kişi tarafından uygun olmayan kurulum su sızıntısına, elektrik şokuna veya yangına neden olabilir.• Ürünün devrilip düşmesinden ve bir yaralanmaya neden olmasından sakınmak için lütfen ürünü sağlam, ünite ağırlığına dayanabilen düz bir yüzeye yerleştirin.• Kablolama için sadece spesifik kabloları kullanın. Her bir kabloyu güvenli şekilde bağlayın, ve kabloların terminali germediğinden emin olun. Sağlam ve uygun şekilde bağlanmamış kablolar ısı üretir ve yangına neden olur.• Tapyun ve depremlere karşı ünitenin düşmesinden sakınmak için gerekli güvenlik önlemlerini alınız.• Üniteye herhangi bir değişim veya modifikasyon yapmayınız. Problemler durumunda, satıcı ile irtibat kurunuz. Eğer onarımlar uygun şekilde yapılmazsa, ünite su sızdırabilir ve elektrik şoku sunabilir, veya duman üretebilir yada yangına neden olabilir.	<ul style="list-style-type: none">• Üniteyi kurarken bu el kitabındaki her adımın takip edildiğinden emin olunuz. Uygunsuz kurulum su sızıntısına, elektrik şokuna veya yangına neden olabilir.• Tüm elektrik işlerinin lisanslı bir elektrikçi tarafından yerel düzenlemelere göre ve bu kılavuzda verilen yönergelere göre yapınız. Üniteye özel tasarlanmış bir devre bağlayın. Uygunsuz kurulum veya yetersiz devre kapasitesi kurulumu ünitenin bozulmasına neden olabilir veya elektrik şoku, duman veya yangın riski sunar.• Terminal kapağını (panel) güvenli şekilde ünite üzerine takın. Eğer uygunsuz şekilde kurulursa, toz ve/veya su üniteye girebilir ve elektrik şoku, duman veya yangın riski oluşturabilir.• Üniteyi kurarken veya tekrar yerleştirirken ünite üzerinde gösterildiği gibi sadece R32 soğutucu kullanın. Herhangi diğer bir soğutucu veya havanın ünite devresi içine girmesi ünitenin anormal bir çevrimde çalışmasına neden olabilir ve ünitenin patlamasına neden olabilir.

 UYARI	
<ul style="list-style-type: none">• Eşanjör üzerindeki finlere keskin ve tehlikeli olduklarından çıplak elle dokunmayınız.• Soğutucu gaz sızıntısı olayında, odaya uygun havalandırmayı sağlayın. Eğer sızmış soğutucu gaz bir ısı kaynağına maruz kalmış ise, zararlı gaz şekillenebilir.• Tüm Yeni tip klimalar ile, dış hava doğrudan odanın içine kapalı ısının üzerine üflenebilir. Üniteyi kurarken bunu göz önünde bulundurun. Dış havaya doğrudan maruziyet bir sağlık tehlikesine neden olabilir, ve aynı zamanda gıdaların kötüleşmesine sebep olabilir.• Cihazların güvenlik özelliklerini devre dışı bırakmayı denemeyin ve ayarlarını değiştirmeyin. Basınç anahtarı ve sıcaklık anahtarı gibi ünite üzerinde güvenlik özelliklerinin devre dışı bırakılması veya satıcının veya uzmanın dışında parçaların kullanılması yangın veya patlama ile sonuçlanabilir.	<ul style="list-style-type: none">• Üniteyi küçük bir odaya kurarken sızan soğutucudan ortaya çıkan oksijen yetersizliğinin eşik seviyesine kadar ulaşmasına karşı koruyun. Gereki önlemleri almak için satıcı ile görüşün.• Klimanın yeri değiştirilirken, bir uzmana veya satıcıya danışın. Uygunsuz kurulum su sızıntısına, elektrik şokuna, yangına neden olabilir.• Servis işini tamamladıktan sonra, bir soğutucu gaz sızıntısı için kontrol edin. Eğer sızmış soğutucu gaz bir ısı kaynağına maruz kalmış ise, fan, ısıtıcı, soba, ve elektrik ızgarası, zehirli gaz gibi gazlar oluşabilir.• Sadece spesifik parçaları kullanın. Ünitenin profesyonel şekilde kurulmasını sağlayın. Uygun olmayan kurulum su sızıntısına, elektrik şoku, duman, veya yangın tehlikesine neden olabilir.

Güvenlik Önlemleri

R410A ile Kullanım için İdare Birimleri Önlemleri

 Dikkat	
<p>Mevcut soğutucu borulamasını kullanmayınız</p> <ul style="list-style-type: none">• Eski boru bağlantısındaki eski soğutucu ve soğutucu yağı büyük miktarda klorin içerir, yeni ünitadaki soğutucu yağının bozulmasına neden olacaktır.• R 3 2 bir yüksek basınç soğutucusu dur, ve mevcut borunun kullanımı patlama ile sonuçlanabilir. <p>Boruların iç ve dış yüzeylerini temiz, ve sülfür, oksitler, toz/kir, tıraş parçacıkları, yağlar, ve nem gibi kirlere uzak tutunuz.</p> <ul style="list-style-type: none">• Soğutucu boru içindeki kirlere soğutucu yağının bozulmasına neden olur.	<p>Geri akış çekvalfli bir vakum pompası kullanın.</p> <ul style="list-style-type: none">• Eğer diğer tip valfler kullanılmış ise, vakum pompası yağı geri soğutucu çevrim içine akacak ve soğutucu yağının bozulmasına neden olacaktır. <p>Konvansiyonel soğutucular ile kullanılmış olan aşağıdaki araçları kullanmayın. R32 ile özellikle kullanım için olan araçlar hazırlayın. (müshir manifoldu, dolun hortumu, gaz sızıntı algılayıcı, geri akış çekvalfi, çekvalf, soğutucu boşaltım tabanı, vakum ölçer, ve soğutucu geri kurtarım ekipmanı.)</p> <ul style="list-style-type: none">• Eğer soğutucu ve/veya soğutucu yapı R32 ile karışmış araçlar veya R32 ile karışmış su üzerinde kalırsa soğutucunun bozulmasına neden olacaktır.• R32 klorin içermediğinde, konvansiyonel soğutucular için gaz sızıntısı algılayıcıları çalışmayacaktır.

 Dikkat	
<p>İç ünitelerin kurulması esnasında boruları muhafaza edin ve borunun her iki ucunu sert kaynak yapmadan önce derhal kapatın (dirsekleri ve diğer bağlantıları plastik ile sarılı tutun.)</p> <ul style="list-style-type: none">• Eğer toz, kir, veya su soğutucu çevrimine girerse, ünite içindeki yağın bozulmasına ve kompresörün arızalanmasına neden olur. <p>Küçük bir miktar ester yağı, eter yağı veya alkali benzeni genişletmeleri ve flanş bağlantılarını kaplamak için kullanın.</p> <ul style="list-style-type: none">• Çok miktarda mineral yağı soğutucu makinenin bozulmasına neden olacaktır. <p>Sistemi doldurmak için sıvı soğutucu kullanın.</p> <ul style="list-style-type: none">• Ünitenin gaz soğutucu ile dolunu silindirdeki soğutucunun kompozisyonunu değiştirmesine neden olacak ve performansta düşüşe neden olacaktır.	<p>Bir dolun silindiri kullanmayın.</p> <ul style="list-style-type: none">• Dolun silindirinin kullanımı soğutucunun kompozisyonunu değiştirecek ve güç kaybı nedenine yol açacaktır. <p>Araçları kullanırken özel ilgi gösterin.</p> <ul style="list-style-type: none">• Toz, kir veya su gibi yabancı maddelerin soğutucu çevrim içine girişi soğutucu makinesi yağının bozulmasına neden olacaktır. <p>Sadece R410A soğutucu kullanın.</p> <ul style="list-style-type: none">• Klorin (ör: R22) içeren soğutucuların kullanımı soğutucunun bozulmasına neden olacaktır.

Üniteyi kurmadan önce

 Dikkat	
<p>Yanıcı gaz sızıntısı ihtimalinin olabileceği bir yerde üniteyi kurmayın.</p> <ul style="list-style-type: none">• Ünite etrafında sızan birikmiş gaz toplanması bir yangın oluşturabilir. <p>Üniteyi gıda saklama, hayvanlar, bitkiler, yapay dokular, veya diğer özel amaçlar için kullanmayın.</p> <ul style="list-style-type: none">• Ünite bu öğelerin kaliteli korunması için yeterli koşullar sağlamak için tasarlanmamıştır. <p>Üniteyi olağan dışı bir ortamda kullanmayın.</p> <ul style="list-style-type: none">• Üniteyi büyük miktarda yağ, buhar, asit, alkalın çözücüler veya özel sprey türlerinin olduğu yerlerde kullanımı performansta görülebilir bir düşüşe ve/veya bozulmaya neden olabilir ve elektrik şoku, duman, veya yangına neden olabilir.• Organik çözücülerin mevcudiyeti, korozyona uğramış gaz (amonyak, sülfür, karışımları, ve asit gaz veya su sızıntısına neden olabilir)	<p>Üniteyi bir hastaneden kurarken, gürültüye karşı gerekli önlemleri alın.</p> <ul style="list-style-type: none">• Yüksek frekans tıbbi ekipman klimanın ünitesinin normal operasyonu ile etkileşime girebilir veya klima ünitesi tıbbi ekipmanın normal operasyonu ile etkileşime girebilir. <p>Üniteyi ıslanmaması gereken yüzeyler üzerine koymayınız.</p> <ul style="list-style-type: none">• Nem oranı %80 i aştığında veya drenaj sistemi tıkanıldığında, iç ünite su damlatabilir.• Dış ünite için merkezleştirilmiş bir drenaj sistemi kurulumu ayrıca dış ünitelerden su damlamasını önlemek için düşünülebilir.

Güvenlik Önlemleri

Ünite Kurulumu (Yer değiştirme) öncesi Elektrik İşi Uygulaması

 Dikkat	
<p>Ünite Topraklaması</p> <ul style="list-style-type: none">• Üniteyi gaz borularına, su borularına, aydınlatma çubuklarına, veya telefonların topraklamalarına bağlamayın. Uygunsuz topraklama elektrik şoku, duman, yangın riskine veya uygunsuz topraklamadan doğan gürültü ünitenin arızalanmasına neden olabilir. <p>Kabloların gerilime maruz kalmadığından emin olun.</p> <ul style="list-style-type: none">• Eğer kablolar çok sıkı ise, kırılabilir veya ısı ve/veya duman oluşturabilir ve yangın çıkarabilir. <p>Elektrik şokundan sakınmak için, güç kaynağında akım sızıntısı için bir kesici koyun.</p> <ul style="list-style-type: none">• Akım sızıntısı için bir sızıntı olmaksızın, elektrik şoku, duman veya yangın riski vardır. <p>Uygun akım kapasiteli kesiciler ve sigortalar (elektrik akımı kesici, uzak anahtar<anahtar+Tip-B sigorta>, kalıplanmış mahfaza devre kesici) kullanın.</p> <ul style="list-style-type: none">• Büyük kapasiteli sigortaların, çelik kabloların, veya bakır kablo kullanımı üniteyi hasara uğratabilir veya dumana yada yangına neden olabilir.	<p>Klimalar üzerine su sıkmayın veya klimayı suya batırmayın.</p> <ul style="list-style-type: none">• Ünite üzerindeki su bir elektrik şoku riskine neden olabilir. <p>Yerleştirilmiş platformu ünitenin düşmesini önlemek için periyodik olarak kontrol edin.</p> <ul style="list-style-type: none">• Eğer ünite hasarlı bir platform üzerinde bırakılırsa, düşebilir, yaralanmaya neden olabilir. <p>Drenaj boruları kurulurken, kılavuzda aşağıdaki yönergeleri takip edin, ve damlacık yoğunlaşmasından sakınmak için suyun uygun drenaj edildiğinden emin olun.</p> <ul style="list-style-type: none">• Eğer uygun kurulmazsa, su sızıntısına neden olur ve mobilyalara hasar verebilir. <p>Paket malzemelerini uygun şekilde imha edin.</p> <ul style="list-style-type: none">• Çivi gibi malzemeler pakette yer alabilir. Yaralanmadan sakınmak için onları uygun şekilde imha edin.• Plastik paket çocuklara boğulma tehlikesi sunar. Kazaları önlemek için plastik torbaları armadan önce yırtın.

Test Çalışması Öncesi

 Dikkat	
<p>Elektrikten sakınmak için anahtarları ıslak el ile çalıştırmaktan sakının.</p> <p>Çalışmada ve sonrasında hemen soğutucu borulara çıplak elle dokunmayın.</p> <ul style="list-style-type: none">• Sistemdeki soğutucunun durumuna bağlı olarak, borular ve kompresör gibi belirli parçalar çok soğuk veya sıcak olabilir ve kişilerde soğuk ısırmaları ve yanıkları oluşabilir. <p>Üniteyi uygun yerlerde panelsiz ve güvenlik muhafazasız çalıştırmayın.</p> <ul style="list-style-type: none">• Kullanıcıları kazara dokunarak dönen yerlerden, yüksek sıcaklık veya yüksek voltaj parçalarından korurlar.	<p>Üniteyi durdurduktan sonra gücü hemen kesmeyin.</p> <ul style="list-style-type: none">• Üniteyi kapatmadan önce en az beş dakika izin verin, aksi durumda ünite su sızdırabilir veya diğer sorunlar yaşanabilir. <p>Üniteyi hava filtresiz çalıştırmayın.</p> <ul style="list-style-type: none">• Havadaki toz parçacıkları sistemi tıkayabilir ve arızaya neden olabilir.

Kurulum Öncesi Okuyun

Kontrol edilmesi gereken ögeler

- (1). Servis edilecek ünite tarafından kullanılan soğutucu tipini doğrulayın. Soğutucu Tipi: R32
- (2). Servis edilecek ünite tarafından sunulan semptomu kontrol edin. Soğutucu çevrimi için semptomlar için bu servis el kitabına bakın.
- (3). Bu belgenin başındaki güvenlik önlemlerini dikkatli şekilde okuduğunuzdan emin olun.
- (4). Eğer bir gaz sızıntısı var ise veya eğer kalan soğutucu açık bir aleve maruz ise, zehirli bir gaz hidroflorik asit oluşabilir. Çalışma yerini iyi havalandırılmasını sağlayın.

DİKKAT

- Nemi soğutucu devreden uzak tutmak için eski boruları kaldırdıktan sonra hemen yenilerini kurun.
- R22 gibi bazı soğutucu tiplerinde Klorid soğutucu makine yağının bozulmasına neden olacaktır.

Gerekli Araçlar ve Malzemeler

Üniteyi kurmak ve servis yapmak için aşağıdaki gerekli araçları ve malzemeleri hazırlayın.

R32 ile kullanım için gerekli araçlar (R22 ve R407C ile kullanım için olan araçların uyumluluğu).

1. R32 ile ayrıcalıklı olarak kullanılacak olan (Eğer R22 veya R407C ile kullanılmış ise kullanılmamalıdır.)

Araçlar/Malzemeler	Kullanım	Notlar
Ölçüm manifoldu	Boşaltım, soğutucu dolumu	5.09MPa yüksek basınç tarafında.
Dolum hortumu	Boşaltım, soğutucu dolumu	Hortum çapı bağlantısı konvansiyonel olanlardan daha büyük.
Soğutucu kurtarım Ekipmanı	Soğutucu kurtarımı	
Soğutucu Silindir	Soğutucu dolumu	Soğutucu tipini yazın. Silindirin üzerinde pembe renkli
Soğutucu Silindir Dolum Portu	Soğutucu dolumu	Hortum çapı bağlantısı konvansiyonel olanlardan daha büyük.
Konik cıvata	Üniteyi boruya bağlanması	Tip-2 Konik cıvata kullan

2. R410 ile bazı sınırlamalar ile kullanılacak araçlar ve malzemeler

Araçlar/Malzemeler	Kullanım	Notlar
Gaz sızıntı algılaması	Gaz sızıntıları algılaması	HFC tip soğutucu tipleri için kullanılabilir.
Vakum pompası	Vakum kurutması	Eğer ir geri akış çekvalfi eklenmiş ise kullanılabilir.
Genişletme Aracı	Boru genişletme işlemesi	İşleme ölçüsünde değişiklikler yapıldı. Sonraki sayfaya bakınız.
Soğutucu kurtarım Ekipmanı	Soğutucu Geri kurtarımı	R32 ile kullanım için tasarlanmıştır ise kullanılabilir.

3. R22 veya R407C ile kullanılan araçlar ve malzemeler ayrıca R32 içinde kullanılabilir

Araçlar/Malzemeler	Kullanım	Notlar
Bir Çekvalfli Vakum Pompası	Vakum kurutması	
Bükücü	Bükme boruları	
Tork anahtarı	Konik cıvataların sıkılaştırılması	Sadece ø12.70 (1/2") veø 15.88(5/8") daha büyük bir genişletme işleme ölçüsüne sahiptir.
Boru kesici	Boruların kesilmesi	
Kaynatıcı ve Hidrojen Silindiri	Boruların Kaynatılması	
Soğutucu Dolum Ölçümü	Soğutucu dolumu	
Vakum süzgeci	Vakum derecesi kontrolü	

4. R410 ile kullanılmayacak araçlar ve malzemeler

Araçlar/Malzemeler	Kullanım	Notlar
Dolum Silindiri	Soğutucu Dolumu	R410-tip üniteler ile kullanılmamalı.

R32 için araçlar özel dikkat ile yapılmalı, ve nem ve tozun içine girmesinden sakınılmalıdır.

Kurulum Öncesi Okuyun

Borulama Malzemeleri

Bakır Boru Tipleri (Referans)

Maksimum Çalıştırma Basıncı	Uygulanabilir Soğutucular
3.4MPa	R22, R407C
4.3MPa	R32

- Yerel Standartları karşılayan boruların kullanımı.

Boru Malzemeleri /Radyal Kalınlık

Fosforlu oksijeni giderilmiş bakır borular kullanın.

R32 kullanan ünitenin çalıştırma basıncının R22'nikinden daha büyük olması nedeniyle aşağıdaki tabloda belirtilmiş olan en az radyal kalınlıklı boruları kullanın. (0.7mm veya daha az radyal kalınlıklı borular.)

Boyut (mm)	Boyut (inç)	Radyal kalınlık (mm)	Tip
ø 6.35	1/4"	0.8t	Tipe-0 borular
ø 9.52	3/8"	0.8t	
ø 12.7	1/2"	0.8t	
ø 15.88	5/8"	1.0t	Tip-1/2H veya Hborular
ø 19.05	3/4"	1.0t	

- Konvansiyonel soğutucular ile tip-O mø19.05(3/4") boyutlu borular ile kullanımının mümkün olmasına rağmen, R32 kullanan üniteler için -1/2H tip kullanın. (Tip- O borular eğer boru boyutu ø19.05 ve radyal kalınlık 1.2t ise kullanılabilir.)
- Tablo Japonya daki standardı göstermektedir. Bu tabloyu referans olarak kullanın, yerel standartları karşılayan boruları seçin.

Genişletme İşlemesi (tip-O ve OL sadece)

Hava geçirmezliği arttırmak için R32 kullanan üniteler için genişletme işleme ölçüleri R22 kullananlarınkinden daha büyüktür.

Genişletme İşleme Ölçüsü(mm)

Boruların harici ölçüsü	Boyut	Ölçü A	
		R32	R22
ø 6,35	1/4"	9,1	9,0
ø 9,52	3/8"	13,2	13,0
ø 12,7	1/2"	16,6	16,2
ø 15,88	5/8"	19,7	19,4
ø 19,05	3/4"	24,0	23,3

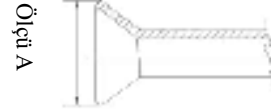

Eğer kavrama tip bir genişletme aracı R32 da kullanılan üniteler üzerine makine genişletmeleri için kullanılır, 1.0 ve 1.5 mm arasındaki borunun çıkıntılı kısmını yapar. Boru çıkıntısı uzunluğunu ayarlamak için bakır boru ölçüğü kullanışlıdır.

Konik cıvata

Tip 1 cıvatalar yerine Tip-2 konik cıvatalar dayanımı arttırmak için kullanılır. Konik cıvataların bazı boyutu da değişmiştir.

Konik cıvata ölçüsü (mm)

Boruların harici ölçüsü	Boyut	Ölçü B	
		R32(Tip2)	R22 (Tip 1)
ø6,35	1/4"	17,0	17,0
ø9,52	3/8"	22,0	22,0
ø12,7	1/2"	26,0	24,0
ø15,88	5/8"	29,0	27,0
ø19,05	3/4"	36,0	36,0



- Tablo Japonya daki standardı göstermektedir. Bu tabloyu referans olarak kullanın, yerel standartları karşılayan boruları seçin.

Kurulum Öncesi Okuyun

Hava geçirmezlik Testi

Konvansiyonel metottan değişimler yoktur. R22 veya R407C için bir soğutucu sızıntı algılayıcının R32 sızıntısını algılayamayacağına dikkat edin.



Halide fener



R22 veya R407C sızıntı algılayıcı

Sıkı şekilde gözlenmesi gereken öğeler:

1. Tasarım basıncına kadar ekipmanı nitrojen ile basınçlandırın ve sonra ekipmanın hava geçirmezliğini yargılayın, sıcaklık varyasyonlarını hesaba katın.
2. Bir soğutucu kullanırken sızdırmazlık yerlerini incelerken, R32 kullanıldıktan sonra emin olun.
3. Dolum esnasında R32'nin sıvı bir halde olduğunu emin olun.

Nedenler:

1. Oksijenin basınçlandırılmış bir gaz olarak kullanımı bir patlamaya neden olabilir.
2. R32 gaz ile dolmuş silindir içinde kalan soğutucu kompozisyonu değişime yönlendirecek ve sonra bu soğutucu kullanılamaz.

Vakumlama

1. Çekvalfli Vakum Pompası#

Bir çekvalfli vakum pompası yağının vakum pompasının gücü kesildiğinde (güç hatası) soğutucu devrenin içine geri akışını önlemek için gereklidir. Aynı zamanda gerçek vakum pompasına sonrasında bir çek valf eklemek mümkündür.

2. Vakum pompası için standart vakum derecesi

5 Dakika çalışma sonrasında 65Pa veya aşağısında ulaşabilen bir pompa kullanın.

İlaveten, uygun olarak bakım yapılmış ve belirtilmiş yağı kullanarak yağlanmış bir vakum pompasını kullandığınızdan emin olun. Eğer vakum pompası uygun şekilde bakım yapılmamış ise, vakum derecesi düşük olabilir.

3. Vakum ölçümünün istenilen hassasiyeti

650Pa ya kadar ölçülebilen bir vakum pompası kullanın. 650Pa bir vakumu ölçemediği için genel bir ölçüm manifoldu kullanmayın.

4. Boşaltım zamanı

650Pa ulaşıldıktan 1 saat sonra ekipmanı boşaltın.

Boşaltımdan sonra, ekipmanı 1 saat bırakın ve vakumun kaybolmadığından emin olun.

5. Vakum pompası durdurulduktan sonra çalıştırma prosedürü

Vakum pompası yağının bir geri kaçışından sakınmak için, operasyonu durdurma öncesi vakum pompası yanındaki basınç giderme valfini açın veya boşaltım hortumunu havada çekmek için gevşetin. Aynı çalıştırma prosedürü bir çek valfli bir vakum pompası kullanıldığında kullanılır.

Soğutucu Dolumu

Dolum esnasında R32 sıvı bir halde olmalıdır.

Nedenler:

R32 bir pseudo-azeotrop soğutucudur (kaynama noktası R32= -52 °C, R125= -49 C) ve kabaca R22 ile aynı şekilde idare edilir; Fakat, soğutucuyu sıvı taraf dolumundan emin olunuz, gaz tarafından dolum yapılması silindir içinde soğutucunun bir şekilde değişmesine neden olacaktır.

Not

Sifonlu bir silindirin mahfazasında, sıvı R32 silindiri alt üst döndürmeden yapılır. Dolum öncesi silindir tipini kontrol edin.

Bir soğutucu sızıntısı durumunda çözümler dikkate alınmalıdır

Soğutucu sızdığına, ilave soğutucu doldurulmalıdır. (Soğutucuyu sıvı taraftan doldurun)

Konvansiyonel ve Yeni Soğutucuların Karakteristikleri

- R32 simüle edilmiş bir azotropik soğutucu olduğundan, neredeyse R22 tekli bir soğutucu gibi aynı şekilde kullanılabilir. Fakat, eğer soğutucu buhar fazında kaldırılmış ise, silindirdeki soğutucunun kompozisyonu bir şekilde değişecektir.
- Soğutucuyu sıvı fazda kaldırın. Bir soğutucu sızıntısı durumunda ilave soğutucu eklenebilir.

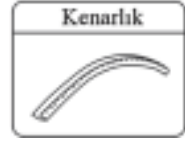

1. Aksesuarlar

Elektriksel kabloların açık uçtan korunmaları için "Kenarlık".

2. Kurulum yerinin seçimi

Aşağıdaki koşulları sağlamak için kurulum yerini seçin, ve aynı zamanda, müşteri veya kullanıcıdan bir izin alın.

- Havanın dolaştığı yer.
- Diğer ısı kaynaklarından ısı radyasyonu olmayan yer.
- Drenaj suyunun boşaltılabileceği yer
- Gürültü ve sıcak havanın komşuyu rahatsız etmeyeceği yer.
- Kışın çok ağır kar yağışının olmadığı yer.
- Hava girişi ve hava çıkışı yakınında engellerin olmadığı yer.
- Hava girişinin güçlü bir rüzgara maruz kalmadığı yer.
- Dört bir tarafı çevrilmiş olan yer kurulum için uygun değildir. Ünite için üzerinde 1 m veya daha fazla yer gereklidir.
- Kısa devrenin muhtemel olduğu yerde kılavuz hava deliklerini bağlamaktan sakının.
- Bir kaç ünite kurarken, kısa devreden sakınmak için yeterince emiş alanı sağlayın.

Ünite etrafında gerekli eri açın

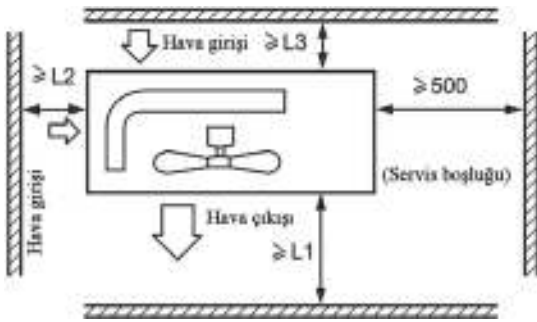

Mesafe			
L1	aç	aç	500 mm
L2	300 mm	300 mm	aç
L3	150 mm	300 mm	150 mm

Not:

- (1) Parçaları vida ile sabitleyin.
- (2) Güçlü rüzgarı doğrudan çıkış hava akışı deliğine almayın.
- (3) Ünite üzerinden bir metre mesafe bırakılmalıdır.
- (4) Ünitenin etrafını çeşitli eşyalar ile engellemeyin.
- (5) Eğer dış ünite rüzgara maruz kalmış bir yere kurulmuş ise , üniteyi kurun böylece çıkış ızgarası rüzgara karşı yönde kurulmamalıdır.



3. Dış ünite kurulumu

Üniteyi kurulum yerinin koşuluna göre uygun bir temel üzerine sabitleyin , aşağıdaki bilgiyi referans alın.

- Tespit civatası ile sabitlemek için beton temele yeterli alan verin.
- Beton temeli yeterince derine yerleştirin.
- Üniteyi kurun böylece eğim 3 dereceden az olmalı.
- Üniteyi doğrudan yere sabitlemek yasaktır. Alt plakadasu drenajını sorunsuz olmasını sağlayacak olan drenaj deliği yakınında yeterince boş alan olduğunu lütfen konfirme ediniz.



4. Kurulum ölçüsü (Birim:mm)

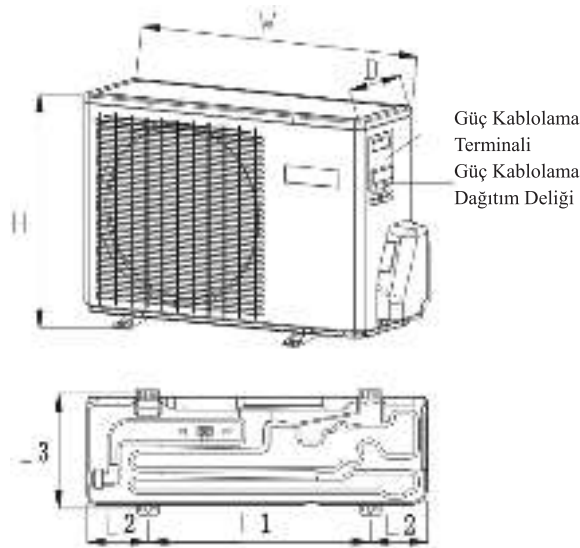

Kurulum boyutu değerleri **tablo 3**'te gösterilmiştir.

1. Borulama Boyutu

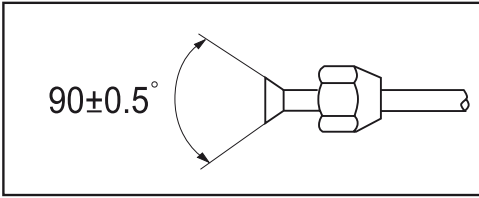

- Sökülmüş olan konik civatalarını bağlanacak borulara sonra genişletme borularına takın.
- Boru boyutu değerleri **tablo 4**'te gösterilmiştir.

2. Boruların Bağlantısı

- Bir boru bükme için, boruyu kırmamak için mümkün olduğunda geniş bir yuvarlaklık boruya verin ve büküm yarıçapı 30 - 40 mm veya daha uzun olmalıdır.
- Gaz tarafının büküm tarafının ilk bağlanması çalışmayı kolaylaştırır.
- R32 için bağlantı borusu özelleştirilmiştir.

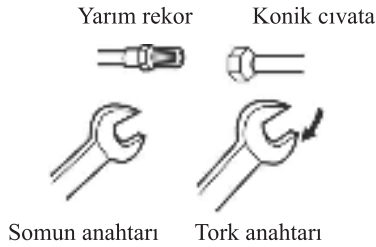

Dikkatli merkezlemesiz hızlı sabitleme dişlere hasar verebilir ve bir gaz sızıntısına neden olabilir.

Boru çapı(ø)	Sıkılaştırma torku
Sıvı taraf 6.35mm(1/4")	18~20N.m
Sıvı/Gaz taraf 9.52mm(3/8")	30~35N.m
Gaz tarafı 12.7mm(1/2")	35~45N.m
Gaz tarafı 15.88mm(5/8")	45~55N.m

Bu konulara dikkat edin, kum, su, ..vs atıklarının boruya girmemelidir.

DİKKAT

Standart boru uzunluğu C m dir. Eğer D m den büyük ise, ünitenin fonksiyonu etkilenecektir. Eğer borunun uzatılması gerekiyorsa, E g/m ye göre soğutucu doldurulmalıdır. Fakat, soğutucu dolumu profesyonel bir klima mühendisi tarafından yapılmalıdır. İlave soğutucu ilave etmeden önce, soğutucu borularından ve iç ünitelerden bir vakum pompası kullanarak hava verin, sonra ilave soğutucuyu doldurun.

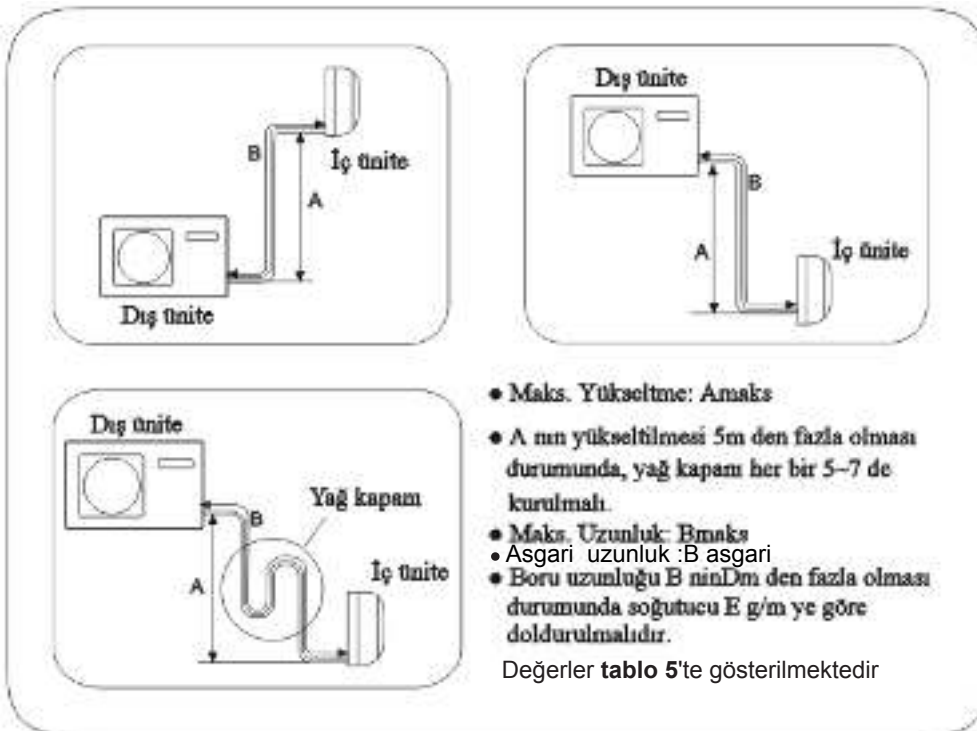

Soğutucu borunun bağlantısının tamamlanmasından sonra, hava geçirmezlik testi uygulanmalıdır.

- Geçirmezlik testi aşağıda gösterilen şekildeki gibi boru bağlantı moduna göre basınç vermek için nitrojen tankına sahiptir.
- Gaz ve sıvı valfin tümü kapalı durumdadır. Dış ünitenin çevrim sistemine nitrojenin girmesini önlemek için, basınç vermeden önce valf çubuğunu sıkılaştırın (hem gaz hemde sıvı valf çubukları).

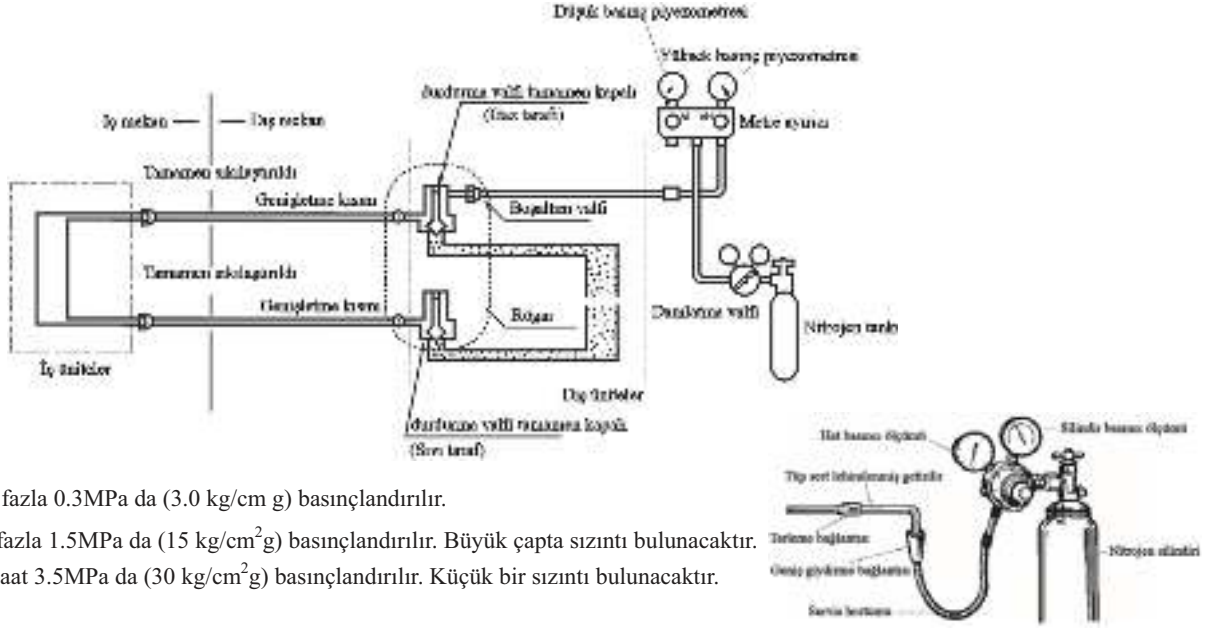

- 1) 3 dakika dan fazla 0.3MPa da (3.0 kg/cm²g) basınçlandırılır.
- 2) 3 dakikadan fazla 1.5MPa da (15 kg/cm²g) basınçlandırılır. Büyük çapta sızıntı bulunacaktır.
- 3) Yaklaşık 24 saat 3.5MPa da (30 kg/cm²g) basınçlandırılır. Küçük bir sızıntı bulunacaktır.

- Eğer basınç düşerse kontrol edin

Eğer basınç düşmez ise, o zaman geçin.

Eğer basınç düşerse, o zaman lütfen sızıntı noktasını kontrol edin.

24 saat basınç altında tutulduğunda, ortam sıcaklığında 1 C varyasyon basınçta 0.01 MPa(0.1 kg/cm²g) neden olacaktır. Test esnasında düzeltilmelidir.

- Sızıntı noktası kontrolü

1) den 3) adımına, eğer basınç düşerse, her bir noktadaki sızıntıyı dinleyerek, dokunarak ve sabunlu su...vs kullanarak sızıntı noktasını tanımlamak için kontrol edin. Sızdırmazlık noktasını konfirme ettikten sonra, onu tekrardan kaydedin veya somun ile sıkıca bağlayın.

Boru vakumlama metodu: vakum pompası kullanmak için

1. 1. 3 yollu valfin servis portunun kapağını, 2 yollu valfin valf çubuğunun kapağını ve 3 yollu valfleri sökün, servis portunu ölçüm manifoldu için dolun hortumu (düşük) projeksiyonu içine bağlayın. Sonra dolun hortumununun (merkez) projeksiyonunu ölçüm manifoldu içine vakum pompası içine bağlayın.



2. Ölçüm manifoldunda tutamağı açın, ve vakum pompasını çalıştırın. Eğer ölçeğin skalası (düşük) hareket eder bir dakikada vakum koşuluna ulaşırsa, lütfen adım 1 i tekrardan çekin.



3. 15dakika üzerinde vakumlaştırın. Ve düşük basınç tarafından – 0.1MPa (-76 cm Hg) okunması gereken seviye ölçüsünü kontrol edin. Vakumlaştırmanın tamamlanmasından sonra, vakum pompasında "Lo" tutamağı kapatın. Skalanın koşulunu kontrol edin ve onu 1-2 dak. tutun. Sıkılaştırmanın aksine eğer skala geri hareket ederse, tekrar genişletme işi yapın, sonra adım 3 ün başlangıcına geri dönün.



4. 2 yollu valf için valf çubuğunu saat yönünün tersine 90 derece açısında açın. 6 saniye sonra, 2 yollu valfi kapatın ve gaz sızıntısı incelemesi yapın.



5. Gaz sızıntısı yok? Gaz sızıntısı durumunda, boru bağlantısının parçalarını sıkılaştırın. Eğer sızıntı durursa, o zaman adım 6 yı uygulayın. eğer gaz sızıntısı durmaz ise, servis portundan tüm soğutucuları boşaltın. Tekrar genişletme işi ve vakumlaştırma yaptıktan sonra, gaz silindirinide tanımlanmış soğutucuyu doldurun.



6. Dolun hortumunu servis portundan, 2 yollu valf ve 3 yollu valften ayırın. Valf çubuğunu saat yönü tersinde hafifçe vurana kadar döndürün.



7. Gaz sızıntısını önlemek için, servis portları kapağını, 2 yollu valf ve 3 yollu valf için valf çubuklarını torkun aniden arttığı yerdeki noktadan biraz fazla döndürün.

DİKKAT:

Eğer klimanın soğutucusu sızarsa, tüm soğutucunun boşaltılması gereklidir. Önce vakumlaştırın, sonra sıvı soğutucuyu klima içine isim plakasında işaretlenmiş miktara göre doldurun.

UYARI!**BEDENSEL YARALANMA VEYA ÖLÜM TEHLİKESİ**

- DEVRE KESİCİDE ELEKTRİK GÜCÜNÜ VEYA GÜÇ KAYNAĞINI HERHANGİ ELEKTRİK BAĞLANTILARINI İŞARETLEMEDEN ÖNCE KAPATIN.
- TOPRAKLAMA BAĞLANTISI HAT VOLTAJ BAĞLANTISI YAPILDIKTAN SONRA TAMAMLANMALIDIR.

Elektrik bağlantısı için önlemler

- Elektrik bağlantısı işi sadece yetkili personel tarafından gerçekleştirilmelidir.
- Üç ten fazla kabloyu terminal bloğuna bağlamayın. Daima kabloların uçların yalıtılmış kablo başlıklı yuvarlak tip kavranmış terminal kablo başlıklarını kullanın.
- Sadece bakır iletken kullanın.

Güç tedarikinin boyutunun ve kabloların birbirine bağlanması seçimi

Kablo boyutlarını ve devre korumasını aşağıdaki tablodan seçin. (Bu tablo 20m uzun kabloları %2 den az voltaj düşüşü ile gösterir.)

- Eğer güç kablosu hasarlanmış ise, üretici veya onun servis acentası yada benzer nitelikli kişi tarafından değiştirilmesi gereklidir.
- Eğer kontrol kutusunun sigortası arızalı ise, lütfen onu yeni tip T 25A/250V ile değiştirin.
- Kablolama metodu yerel kablolama standardı ile uyumlu olmalıdır.
- Güç kablosu ve bağlantı kablosu kendinden sunulmalıdır.
- Tüm kablolar Avrupa onay sertifikasını almış olmalıdır. Kurulum esnasında, bağlantı kabloları koptuğunda, topraklama kablosunun en son kablo olacağından emin olunmalıdır.
- Klimanın kesicisi tüm kutuplu olmalı ve onun iki temasları arasındaki mesafe 3mm den az olmamalıdır. Bunun bağlantı kesimi için anlamı sabitlenmiş kablolama ile birleşik olmalıdır.
- Onun iç ünite ve dış ünitesinin iki terminal blokları arasındaki mesafe 5 m den fazla olmamalıdır. Eğer aşılsa, kablonun çapı yerel bağlama standartlarına göre genişletilmelidir.
- Bir sızıntı kesici kurulmalıdır.

Kablolama prosedürü

- 1) Yandaki ayar vidalarını yöne doğru ön panelden çıkartmadan önce çıkartın.
- 2) Kabloları terminal bloklarına doğru şekilde ve bağlaması ile terminal bloğu yakınına donatılmış bir kablo bağlaması ile bağlayın.
- 3) Kabloları uygun bir şekilde yönlendirin ve kabloları yan panel üzerinde elektrik bağlantısı için açıklık boyunca nüfuz ettirin.

UYARI:

BAĞLANTI KABLoları **ŞEKİL 1'E** GÖRE BAĞLANMALIDIR. DOĞRU KABLolAMA EKİPMAN HASARINA NEDEN OLABİLİR.

Dış Ünite Sorun Giderme

DİKKAT!

• ELEKTRİK GÜÇÜ TEDARİK EDİLDİĞİNDE BU ÜNİTE "AÇ" OPERASYONU OLMASIZIN ANLIK OLARAK BAŞLAYACAKTIR. SERVİS İÇİN ELEKTRİK GÜCÜ KESİLMEYEN ÖNCE "KAPAT" OPERASYONUNU UYGULADIĞINIZDAN EMİN OLUN.

• Bu birim güç kesintisinin geri kazanılmasından sonra otomatik yeniden başlatma fonksiyonuna sahiptir.

1. Test çalışmasını başlatmadan önce (tüm ısı pompası modelleri için)

Ünitenin güç kaynağı kesicisinin (ana anahtar) operasyon öncesinde karter ısıtıcısını enerjilendirmek için 12 saat üzerinde açılıp açılmadığını konfirme edin.

2. Test çalışması

Üniteyi 30 dakika sürekli çalıştırın, ve aşağıdaki kontrol edin.

- Gaz borusu için servis valfinin kontrol bağlantısında emiş basıncı.
- Kompresör boşaltım borusunda kontrol bağlantısında boşaltım basıncı.
- İç ünite için geri dönüş havası ve tedarik havası arasındaki sıcaklık farkı.



Ana kart üzerinde LED in yanıp sönme zamanları	Sorun tanımı	Analiz ve teşhis et
1	Eeprom hatası	Dış ana panel eeprom hatası
2	IPM hatası	IPM hatası
4	Ana kart ve spdu modülü SPDU arasında İletişim ahtası İletişim hatası	4 dak üzeri iletişim hatası
5	Aşırı basınç koruması	Sistem yüksek basınç 4.3 Mpa üzeri
8	Kompresör boşaltım sıcaklık koruması	Kompresör boşaltım sıcaklık 110 derece üzeri
9	Anormal DC motoru	DC motoru sıkışması veya motor hatası
10	Borulama sensörü anormal	Borulama sensörü kısa devre veya açık devre
11	Emme sıcaklığı sensörü hatası	Kompresörün bağlanması yanlış veya bağlantı zayıf olduğunda
12	Dış ortam sensörü anormal	Dış ortam sensörü kısa devre veya açık devre
13	Kompresör boşaltım sensörü anormal	Kompresör boşaltım sensörü kısa devre veya açık devre
15	İç ve dış ünite arasında iletişim hatası	4 dak üzeri iletişim hatası
16	Soğutucu yetersiz	Ünitede sızıntı olup olmadığını kontrol edin.
17	4 yollu valf rezervi hatası	Kompresör ısıtma modunda 10 dakika çalıştıktan sonra eğer $T_m \leq 0$ sürmesi algılanırsa eğer arıza bir saatte 3 defa tekrar ederse hata olarak konfirme edin.
18	Kompresör sıkışması (sadece Spdu için)	İç kompresör anormal sıkıştı.
19	Modül PWM seçimi devre hatası	Modül PWM yanlış devre seçimi
25	Kompresör U-fazı aşırı akım	Kompresör U-fazının akımı çok yüksek
25	Kompresör V-fazı aşırı akım	Kompresör V-fazının akımı çok yüksek
25	Kompresör W-fazı aşırı akım	Kompresör W-fazının akımı çok yüksek

Haier

Adres:No.Haier Yolu, Yüksek-teknoloji Bölgesi, Qingdao 266101 Çin H. C.

İrtibatlar: TEL +86-532-8893-7937

İnternet sitesi: www.haierhvac.eu

	<p>Παρακαλούμε διαβάστε προσεκτικά τα μέτρα προφύλαξης που βρίσκονται στον παρόν εγχειρίδιο πριν θέσετε σε λειτουργία τη μονάδα.</p>		<p>Αυτή η συσκευή είναι γεμάτη με R32.</p>
--	---	--	---

Φυλάξτε αυτό το εγχειρίδιο σε ένα σημείο όπου ο χρήστης θα μπορεί να το βρει εύκολα.

ΠΡΟΕΙΔΟΠΟΙΗΣΗ:

- ▲ Ζητήστε από τον αντιπρόσωπό σας ή από το εξειδικευμένο προσωπικό να ολοκληρώσει τη διαδικασία εγκατάστασης. Μην προσπαθήσετε να εγκαταστήσετε το κλιματιστικό μόνοι σας. Η λανθασμένη εγκατάσταση μπορεί να οδηγήσει σε διαρροή νερού, ηλεκτροπληξία ή σε πυρκαγιά.
- ▲ Εγκαταστήστε το κλιματιστικό σύμφωνα με τις οδηγίες του παρόντος εγχειριδίου εγκατάστασης.
- ▲ Βεβαιωθείτε ότι χρησιμοποιείτε μόνο τα προδιαγεγραμμένα εξαρτήματα και ανταλλακτικά για τη διαδικασία εγκατάστασης.
- ▲ Εγκαταστήστε το κλιματιστικό σε μια γερή βάση στήριξης, ικανή να αντέξει το βάρος της μονάδας.
- ▲ Οι ηλεκτρολογικές εργασίες θα πρέπει να ολοκληρωθούν σύμφωνα με τους σχετικούς τοπικούς και εθνικούς κανονισμούς και σύμφωνα με τις οδηγίες του παρόντος εγχειριδίου εγκατάστασης. Βεβαιωθείτε ότι χρησιμοποιείτε μόνο ένα ειδικό κύκλωμα παροχής ηλεκτρικού ρεύματος. Η μέθοδος καλωδίωσης θα πρέπει να είναι σύμφωνη με το τοπικό πρότυπο καλωδίωσης. Ο τύπος σύνδεσης καλωδίων είναι H07RN-F
- ▲ Χρησιμοποιήστε ένα καλώδιο κατάλληλου μήκους. Μην χρησιμοποιείτε τρύπια καλώδια ή προεκτάσεις καλωδίων καθώς αυτό μπορεί να προκαλέσει υπερθέρμανση, ηλεκτροπληξία ή πυρκαγιά.
- ▲ Όλα τα καλώδια θα πρέπει να διαθέτουν το ευρωπαϊκό πιστοποιητικό γνησιότητας. Κατά τη διάρκεια της εγκατάστασης όταν τα καλώδια σύνδεσης διακοπούν θα πρέπει να διασφαλιστεί ότι το καλώδιο γείωσης θα είναι το τελευταίο που θα διακοπεί.
- ▲ Αν υπάρχει διαρροή ψυκτικού αερίου κατά τη διάρκεια της εγκατάστασης αερίστε την περιοχή άμεσα. Υπάρχει πιθανότητα παραγωγής οξικού αερίου αν το ψυκτικό αέριο έρθει σε επαφή με φωτιά.
- ▲ Εφόσον ολοκληρωθεί η εγκατάσταση, ελέγξτε αν υπάρχει διαρροή ψυκτικού αερίου.
- ▲ Κατά τη διάρκεια της εγκατάστασης ή της μετεγκατάστασης του κλιματιστικού, βεβαιωθείτε ότι δεν παίρνει αέρα και χρησιμοποιήστε μόνο το προδιαγεγραμμένο ψυκτικό αέριο (R32).
- ▲ Βεβαιωθείτε ότι η σύνδεση γείωσης έχει πραγματοποιηθεί σωστά και αξιόπιστα. Μην γειώνετε τη μονάδα σε σωλήνα κοινής ωφέλειας, σε αλεξικέραυνα ή σε τηλεφωνική γείωση. Η ατελής γείωση μπορεί να προκαλέσει ηλεκτροπληξία.
- ▲ Βεβαιωθείτε ότι έχετε εγκαταστήσει έναν ασφαλειοδιακόπτη διαρροής γείωσης.
- ▲ Ο ασφαλειοδιακόπτης του κλιματιστικού θα πρέπει να είναι πολυπολικός διακόπτης και η απόσταση μεταξύ των δυο επαφών του δεν θα πρέπει να υπερβαίνει τα 3 mm. Τέτοια μέσα αποσύνδεσης θα πρέπει να ενσωματώνονται στην καλωδίωση.
- ▲ Μην χρησιμοποιείτε άλλα μέσα για να επιταχύνετε τη διαδικασία απόψυξης ή τη διαδικασία καθαρισμού εκτός από εκείνα που συστήνει ο κατασκευαστής.
- ▲ Η συσκευή θα πρέπει να φυλάσσεται σε ένα χώρο όπου δεν υπάρχουν συνεχείς πηγές ανάφλεξης (για παράδειγμα: ακάλυπτη φλόγα, συσκευή που λειτουργεί με αέριο ή ηλεκτρική θερμάστρα).
- ▲ Μην τρυπάτε και μην καίτε.
- ▲ Θα πρέπει να γνωρίζετε ότι τα ψυκτικά αέρια ενδέχεται να μην έχουν οσμή.
- ▲ Η συσκευή θα πρέπει να εγκατασταθεί, να τεθεί σε λειτουργία και να φυλάσσεται σε ένα χώρο που το εμβαδόν του να μην υπερβαίνει τα 1,8 m². Ο χώρος θα πρέπει να αερίζεται καλά.
- ▲ Να τηρείτε τους εθνικούς κανονισμούς αερίων.
- ▲ Αυτή η συσκευή μπορεί να χρησιμοποιηθεί από παιδιά ηλικίας 8 ετών και άνω, από άτομα με περιορισμένες φυσικές, αισθητήριες ή διανοητικές ικανότητες ή από άτομα με έλλειψη εμπειρίας και γνώσεων εφόσον παρακολουθούνται από άλλο άτομο και τους έχουν δοθεί οι οδηγίες χρήσης της συσκευής με ασφαλή τρόπο και έχουν κατανοήσει τους σχετικούς κινδύνους. Τα παιδιά δεν πρέπει να παίζουν με τη συσκευή. Ο καθαρισμός και η συντήρηση δεν πρέπει να πραγματοποιείται από παιδιά χωρίς επίβλεψη.
- ▲ Το κλιματιστικό δεν πρέπει να απορρίπτεται στα σκουπίδια. Αν το κρίνετε απαραίτητο παρακαλούμε επικοινωνήστε με το προσωπικό εξυπηρέτησης πελατών της Haier για να το απορρίψει προκειμένου να ακολουθηθούν οι κατάλληλοι μέθοδοι τελικής διάθεσης.



ΠΡΟΕΙΔΟΠΟΙΗΣΗ:

- ▲ Μην εγκαθιστάτε το κλιματιστικό σε οποιοδήποτε χώρο που υπάρχει κίνδυνος διαρροής εύφλεκτων αερίων.
- ▲ Σε περίπτωση διαρροής αερίου ή συσσώρευσης αερίου κοντά στο κλιματιστικό υπάρχει πιθανότητα πυρκαγιάς. Συσφίξτε το ρακόρ εκχείλωσης σύμφωνα με την προδιαγεγραμμένη μέθοδο όπως με ένα δυναμομετρικό κλειδί σύσφιξης. Αν το ρακόρ εκχείλωσης είναι πολύ σφιγμένο μπορεί να ραγίσει μετά από μακροχρόνια χρήση προκαλώντας διαρροή ψυκτικού αερίου.
- ▲ Λάβετε τα κατάλληλα μέτρα έτσι ώστε η εξωτερική μονάδα να μην χρησιμοποιηθεί ως καταφύγιο από μικρά ζώα. Σε περίπτωση που μικρά ζώα έρθουν σε επαφή με ηλεκτρικά εξαρτήματα μπορεί να προκαλέσουν δυσλειτουργίες, καπνό ή πυρκαγιά.
- ▲ Παρακαλούμε ενημερώστε τον πελάτη ότι θα πρέπει να διατηρεί καθαρή την περιοχή γύρω από τη μονάδα.
- ▲ Η θερμοκρασία του ψυκτικού κυκλώματος θα είναι υψηλή γι' αυτό παρακαλούμε διατηρήστε τα καλώδια της εσωτερικής μονάδας μακριά από σωλήνες χαλκού οι οποίοι δεν είναι θερμικά μονωμένοι.
- ▲ Μόνο το εξειδικευμένο προσωπικό μπορεί να χειριστεί, να γεμίσει, να καθαρίσει και να απορρίψει το ψυκτικό.
- ▲ Εάν η μονάδα τοποθετηθεί σε παραθαλάσσια περιοχή ή περιοχή που έχει αυξημένη περιεκτικότητα θεικών αερίων ή αλάτων στον αέρα, αυξάνεται η πιθανότητα διάβρωσης της μονάδας και ο χρόνος ζωής της θα μειωθεί.

ΕΥΡΩΠΑΪΚΟΙ ΚΑΝΟΝΙΣΜΟΙ ΣΥΜΜΟΡΦΩΣΗ ΓΙΑ ΤΑ ΜΟΝΤΕΛΑ

Climate : T1 Voltage: 230V
CE

ΣΟλα τα προϊόντα συμμορφώνονται με τους ακόλουθους Ευρωπαϊκούς κανονισμούς:

- 2014/53/EU(RED) - 2010/30/EU(ENERGY)
- 2014/517/EU(F-GAS) - 2006/1907/EC(REACH)
- 2009/125/EC(ENERGY)

RoHS

Τα προϊόντα πληρούν τις απαιτήσεις της οδηγίας 2011/65/EE του Ευρωπαϊκού Κοινοβουλίου και του Συμβουλίου για τον περιορισμό της χρήσης ορισμένων επικίνδυνων ουσιών σε είδη ηλεκτρικού και ηλεκτρονικού εξοπλισμού (οδηγία EE RoHS)

WEEE

Σύμφωνα με την οδηγία 2012/19/EU του Ευρωπαϊκού Κοινοβουλίου, με το παρόν ενημερώνουμε τον καταναλωτή σχετικά με τις απαιτήσεις απόρριψης ηλεκτρικών και ηλεκτρονικών προϊόντων.

ΑΠΑΙΤΗΣΕΙΣ ΑΠΟΡΡΙΨΗΣ



Το κλιματιστικό σας έχει σήμανση με αυτό το σύμβολο. Αυτό σημαίνει ότι οι ηλεκτρικές και ηλεκτρονικές συσκευές δεν πρέπει να αναμειγνύονται με οικιακά απόβλητα. Μην προσπαθήσετε να τα αποσυναρμολογήσετε μόνος σας: η αποσυναρμολόγηση του κλιματιστικού, ο χειρισμός του ψυκτικού, του λαδιού και των άλλων μερών θα πρέπει να γίνει από έναν ειδικευμένο τεχνικό, σύμφωνα

με τη σχετική τοπική και εθνική νομοθεσία. Τα κλιματιστικά πρέπει να γίνονται αντικείμενο επεξεργασίας σε ειδικές εγκαταστάσεις για την επαναχρησιμοποίηση και ανακύκλωση. Η εξασφάλιση της ορθής απόρριψης του προϊόντος, θα βοηθήσει στην αποτροπή πιθανών αρνητικών συνεπειών για το περιβάλλον και την υγεία του ανθρώπου φτάνουν. Παρακαλώ επικοινωνήστε με τον τεχνικό εγκατάστασης ή τις τοπικές αρχές για περισσότερες πληροφορίες. Η μπαταρία πρέπει να αφαιρεθεί από το τηλεχειριστήριο και απορριφθεί χωριστά, σύμφωνα με τη σχετική τοπική και εθνική νομοθεσία

Wi-Fi

- Μεγίστη Εκπεμπόμενη Ισχύς (20dBm)
- Εύρος Συχνότητας Λειτουργίας (2400~2483.5MHz)

ΣΗΜΑΝΤΙΚΕΣ ΠΛΗΡΟΦΟΡΙΕΣ ΣΧΕΤΙΚΑ ΜΕ ΤΟ ΨΥΚΤΙΚΟ

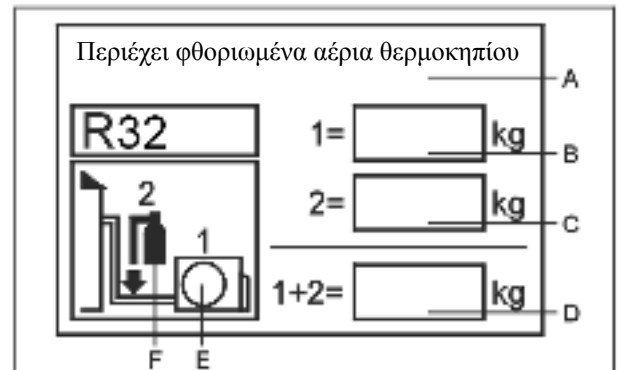

Περιέχει φθοριωμένα αέρια θερμοκηπίου

Μην εξαερώνετε στην ατμόσφαιρα.

Τύπος Ψυκτικού: R32

GWP= δυνατότητες φαινομένου θερμοκηπίου (global warming potential)

Παρακαλώ γεμίστε με ανεξίτηλο μελάνι,

- 1 το εργοστασιακό ψυκτικό του προϊόντος
- 2 η επιπλέον ποσότητα ψυκτικού
- 1+2 η συνολική ποσότητα ψυκτικού στην ετικέτα ψυκτικού που περιλαμβάνεται με το προϊόν.

Η ετικέτα πρέπει να τηρεί τις προδιαγραφές του προϊόντος (π.χ. στο εσωτερικό του καλύμματος της βαλβίδας).

A Περιέχει φθοριωμένα αέρια θερμοκηπίου

B φορτίο εργοστασιακού ψυκτικού του προϊόντος: βλ. Ετικέτα

C πρόσθετο φορτίο ψυκτικού

D συνολικό φορτίο ψυκτικού

E εξωτερική μονάδα

F Κύλινδρος ψυκτικού και συλλέκτη για τη φόρτιση

Οι τιμές ισοδύναμου CO2 φαίνονται στον Πίνακα 1

Απαιτήσεις για φόρτωση και ξεφόρτωση, διαχείριση των μεταφορών και αποθήκευση

• Απαιτήσεις για φόρτωση και ξεφόρτωση

- 1) Πρέπει να θέσετε και κρατήσετε το προϊόν απαλά κατά την διάρκεια της φόρτωσης και του ξεφορτώματος.
- 2) Να μην περνίζετε, ρίξετε, πετήσετε, χτυπήσετε και κυλήσετε το προϊόν και να μην κάνετε άλλες άγριες και βάρβαρες πράξεις.
- 3) Οι φορτοεκφορτωτές πρέπει να έχουν την απαραίτητη εκπαίδευση για να καταλάβουν τους κινδύνους που εγκυμονούν από τη βάρβαρη αποστολή.
- 4) Ο τόπος της φόρτωσης και του ξεφορτώματος πρέπει να είναι εξοπλισμένος με ισχύο ξηρό πυροσβεστήρα ή άλλο κατάλληλο πυροσβεστικό εξοπλισμό.
- 5) Ανεκπαίδευτο προσωπικό δεν επιτρέπεται να ασχολείται με την φόρτωση και το ξεφόρτωση του κλιματισμού με εύφλεκτο ψυκτικό.
- 6) Πρέπει να έχει αντιστατικά μέτρα πριν από την φόρτωση και το ξεφόρτωση. Να μην πάρετε τηλέφωνο κατά την διάρκεια της φόρτωσης και του ξεφορτώματος.
- 7) Απαγορεύεται το κάπνισμα και η χρήση της φωτιάς στην περιοχή του κλιματιστικού.

• Απαιτήσεις για διαχείριση των μεταφορών

- 1) Ο μέγιστος επιτρεπτός αριθμός των τελικών προϊόντων για την μεταφορά πρέπει να καθορίζεται σύμφωνα με τους τοπικούς κανονισμούς.
- 2) Μεταφορικά οχήματα που χρησιμοποιούνται για να την μεταφορά πρέπει να είναι σύμφωνα με τους τοπικούς νόμους και κανονισμούς
- 3) Τα ειδικά οχήματα για εξυπηρέτηση μετά την πώληση πρέπει να χρησιμοποιηθούν κατά την διάρκεια της επισκευής. Δεν επιτρέπονται να μεταφερθούν τα μπουκάλια ψυκτικού και τα προϊόντα που πρέπει να επισκευαστούν υαίθρια.
- 4) Η τέντα ή παρόμοιο προστατευτικό υλικό στο όχημα μεταφοράς πρέπει να έχει ορισμένες ιδιότητες επιβραδυντικού φλόγας.
- 5) Το σύστημα προειδοποίησης για την διαρροή εύφλεκτου ψυκτικού πρέπει να εγκατασταθεί σε μηχανικό βαγόνι του οχήματος.
- 6) Το βαγόνι του οχήματος μεταφοράς πρέπει να έχει αντι-στατικές συσκευές.
- 7) Ο θάλαμος του οχήματος πρέπει να έχει έναν ισχύο ξηρό πυροσβεστήρα ή άλλο κατάλληλο πυροσβεστικό εξοπλισμό.
- 8) Οι πορτοκαλιές και λευκές ή κόκκινες και λευκές αντανάκλαστικές ταινίες πρέπει να κολληθούν στα πλευρικά μέρη και πίσω μέρος του οχήματος μεταφοράς, για να θυμίσουν τα οχήματα πίσω του να κρατήσουν κατάλληλη απόσταση.
- 9) Ο οδηγός πρέπει να οδηγεί το όχημα στη ενιαία ταχύτητα και να μην επιταχύνει ή φρενάρει επείγοντως.
- 10) Απαγορεύεται να μεταφέρει εύφλεκτα πράγματα με τα πράγματα που είναι εύκολα να παράγουν στατικό ηλεκτρισμό στο ίδιο όχημα
- 11) Πρέπει να είναι μακριά από θερμότητα κατά την διάρκεια της μεταφοράς. Θα πάρει απαραίτητα μέτρα ψύξης όταν η εσωτερική θερμοκρασία είναι πολύ υψηλή.

• Απαιτήσεις για αποθήκευση

- 1) Η συσκευασία με την οποία ο εξοπλισμός αποθηκεύεται θα μπορεί να προστατεύσει τον εξοπλισμό μέσα. Καμία μηχανική βλάβη δεν θα προκαλήσει διαρροή ψυκτικού.
- 2) Ο μέγιστος αριθμός των εξοπλισμών που μπορούν να αποθηκευτούν μαζί θα αποφασιστεί σύμφωνα με τους τοπικούς κανονισμούς.

Οδηγίες εγκατάστασης

• Προφυλάξεις κατά την εγκατάσταση

Προσοχή

- ★ Ο κλιματισμός με R32 ψυκτικό δεν επιτρέπεται να εγκατασταθεί στο δωμάτιο του χρήστη με την έκταση λιγότερη από τις ελάχιστες απαιτήσεις που ορίζονται στον ακόλουθο πίνακα.
- ★ Το στόμα κόρνας δεν επιτρέπεται να επαναχρησιμοποιηθεί μετά την στερέωση του. (επίδραση της αεροστεγανότητας)
- ★ Σύμφωνα με τις λειτουργικές προδιαγραφές της εγκατάστασης και απαιτήσεις εγχειρίδιου, το καλώδιο για την σύνδεση μεταξύ εσωτερικής μηχανής και εξωτερικής μηχανής πρέπει να είναι ανέπαφο καλώδιο χωρίς εξαρτήματα.

Ελάχιστη έκταση του δωματίου

Είδος	LFL kg/m ³	Συνολική μάζα της πλήρωσης/kg ₂ Ελάχιστη έκταση του δωματίου/m ²					
		1.781	2.519	3.708	4.932	6.170	7.965
R32	0.307	3	6	13	23	36	60

Οι τιμές της μέγιστης ποσότητας φόρτισης ψυκτικού φαίνονται στον **πίνακα 2**

• Ευαισθητοποίησης σε θέματα ασφάλειας

1. Διαδικασία: Οι εργασίες πρέπει να αναληφθούν στο πλαίσιο μιας ελεγχόμενης διαδικασίας, ελαχιστοποιώντας την πιθανότητα του κινδύνου.
2. Ζώνη: Χωρίστε ζώνες για να μην ενεργείτε στον περιορισμένο χώρο. Υπάρχει κατάλληλη απομόνωση. Πριν από το άνοιγμα του συστήματος ψύξης ή την θερμική επεξεργασία, πρέπει να εξασφαλίσετε τον εξαερισμό ή την ανοικτή περιοχή.
3. Τοπικός έλεγχος: Ελέγξτε το ψυκτικό.
4. Σβήνοντας φωτιά: Τοποθετήστε έναν πυροσβεστήρα κοντά. Απαγορεύεται η φωτιά ή πηγή θερμότητας με τον καθορισμό της "μη καπνίζοντων" σημάδιας.

• Έλεγχος της αποσυσκευασίας

1. Εσωτερική μηχανή: Η εσωτερική μονάδα (εξατμιστής) έχει σφραγίσει άζωτο στο εργοστάσιο. Μετά την αποσυσκευασία, ελέγξτε το πράσινο πλαστικό πώμα του σωλήνα του εσωτερικού εξατμιστή, η κορυφή του οποίου έχει μια κόκκινη σημαία. Το φούσκωμα της κόκκινης σημαίας σημαίνει την ύπαρξη του άζωτου. χρησιμοποιήστε ένα κατσαβίδι να πατήσετε το μαύρο πλαστικό πώμα σφράγισης στην διασύνδεση σωλήνας της εσωτερικής εξατμίσης, για να ελέγξετε την ύπαρξη του άζωτου. Αν το άζωτο δεν εμφανίζεται, έχει διαρροή στην εσωτερική μηχανή και δεν μπορείτε να την εγκαταστήσετε.
2. Εξωτερική μηχανή: Βάλτε έναν ανιχνευτή διαρροής στο κουτί συσκευασίας, με σπόκο να ελέγξετε την διαρροή ψυκτικού. Αν έχει διαρροή, δεν μπορείτε να εγκαταστήσετε την εξωτερική μηχανή. Πρέπει να τον μεραφέρετε στο τμήμα επισκευής.

• Έλεγχος του περιβάλλοντος εγκατάστασης

1. Ελέγξτε την έκταση δωματίου, για να εξασφαλίσετε ότι δεν είναι μικρότερη από την ωφέλιμη έκταση που ορίζεται στο αυτοκόλλητο προειδοποίησης της εσωτερικής μηχανής.
2. Ελέγξτε το περιβάλλον του τόπου εγκατάστασης. Η εξωτερική μηχανή του κλιματισμού με εύφλεκτο ψυκτικό δεν μπορεί να εγκατασταθεί στον κλειστό χώρο κτιρίου.
3. Απαγορεύεται να έχειται ενέργειας και διακόπτες ή άλλα καυτά αντικείμενα, όπως την πηγή της φωτιάς και θερμάστρα πετρελαίου.
4. Η πηγή της ηλεκτρικής ενέργειας πρέπει να έχει καλώδια γείωσης και να γειωθεί με ασφάλεια.
5. Όταν τρυπάτε με τρυπάνι μια τρύπα στον τοίχο, πρέπει να επιβεβαιώσετε εκ των προτέρων αν η προκαθορισμένη θέση του χρήστη έχει σωληνες του νερού, καλώδια ηλεκτρικής ενέργειας και αγωγούς πετρελαίου. Αν δεν έχει τέτοια κατάσταση, μπορείτε να κάνετε την κατασκευή. Συνιστάται να χρησιμοποιήσετε τις τρύπες διατηρούνται στον τοίχο του σπιτιού.

• Αρχές } φάλλειας για την εγκατάσταση

1. Ο τόπος εγκατάστασης πρέπει να διατηρήσει τον καλό εξαερισμό (με ανοιχτά παράθυρα).
2. Απαγορεύεται να εμφανιστεί φωτιά ή πηγή θερμότητας υψηλότερη από 548 °C στην περιοχή εύφλεκτου ψυκτικού, συμπεριλαμβάνοντας την συγκόλληση, το κάπνισμα, τον φούρνο. κ.λπ.
3. Πάρτε αντιστατικά μέτρα. Για παράδειγμα, να φοράτε βαμβακερά ρούχα και βαμβακερά γάντια.
4. Επιλέξτε τον τόπο που είναι εύκολο να εγκαταστήσετε ή να επισκευάσετε και μακριά από τις πηγές θερμότητας και εκρηκτικά περιβάλλοντα.
5. Κατά την διάρκεια της εγκατάστασης, αν το ψυκτικό της εσωτερικής μηχανής έχει διαρροή, πρέπει να κλείσετε την βαλβίδα της εξωτερικής μηχανής και να ανοίξετε τα παράθυρα. Όλο το προσωπικό πρέπει να φύγει από το δωμάτιο. Μετά την ολοκλήρωση της διαρροής του ψυκτικού, κάνετε ανίχνευση συγκέντρωσης για το δωμάτιο. Μπορείτε να αρχίσετε άλλες εργασίες όταν το δωμάτιο είναι ασφαλές.
6. Αν το προϊόν έχει υποστεί ζημιά, πρέπει να επιστραφεί στο σημείο επισκευής. Απαγορεύεται να συγκολλήσετε σωληνες ψυκτικού και κάνετε άλλους χειρισμούς στον τόπο του χρηστή.
7. Η θέση εγκατάστασης του κλιματιστικού πρέπει να είναι εύκολο για εγκατάσταση ή επισκευή. Δεν υπάρχει απόφραξη και εμπόδιο γύρω στην εισόδο και εξόδο της εξωτερικής μηχανής. Εξασφαλίστε ότι δεν υπάρχουν ηλεκτρικά προϊόντα, διακόπτες λειτουργίας, πρίζα, πολύτιμα αντικείμενα και προϊόντα υψηλής θερμοκρασίας κάτω από την εσωτερική μηχανή.



Δεν υπάρχει πηγή φωτιάς κοντά από τον τόπο εγκατάστασης



Βαμβακερά ρούχα



Αντιστατικό γάντια



Προσοχή στατικού ηλεκτρισμού



Γυαλιά για προστασία των ματιών



Διαβάστε το εγχειρίδιο χειριστή



Διαβάστε το τεχνικό εγχειρίδιο



Εγχειρίδιο χειριστή, οδηγίες λειτουργίας

- **Απαιτήσεις ηλεκτρικής } φάλλιας**

Προσοχή

1. Κατά την διάρκεια της ηλεκτρικής σύνδεσης, πρέπει να δώσετε προσοχή στις συνθήκες του περιβάλλοντος (θερμοκρασία περιβάλλοντος, ηλιακό φως, βροχή κ.λπ.). Η ηλεκτρική σύνδεση πρέπει έχει αποτελεσματική προστασία.
2. Τα καλώδια ηλεκτρικής ενέργειας και τα καλώδια της σύνδεσης μηχανών πρέπει να είναι τα καλώδια χαλκού σύμφωνα με τους τοπικούς κανονισμούς.
3. Η εσωτερική μηχανή και η εξωτερική μηχανή πρέπει να γειωθούν με ασφάλεια.
4. Τα καλώδια της εσωτερικής μηχανής θα συνδεθούν πρώτο και τα καλώδια της εξωτερικής μηχανής θα συνδεθούν δεύτερο. Μετά την ολόκληρη της σύνδεσης καλωδίων και της κατανομής σωλήνων για τον κλιματισμό, ο κλιματισμός θα συνδεθεί με την πηγή ενέργειας.
5. Πρέπει να είναι το ειδικό κύκλωμα διακλάδωσης Ένας προστατής διαρροής με επαρκή ικανότητα θα εγκατασταθεί.

- **Απαιτήσεις προσόντων για το προσωπικό εγκατάστασης**

Έχουν τα κατάλληλα προσόντα σύμφωνα με τους σχετικούς εθνικούς νόμους και κανονισμούς στην ειδική χώρα.

- **Εγκατάσταση της εσωτερικής μηχανής**

1. **Στερέωση πλάκας στον τοίχο και διάταξη ~ων σωλήνων**

Κατά την διάρκεια της εγκατάστασης της εσωτερικής μηχανής με έξοδο αριστερά ή δεξιά, αν η διασύνδεση του αποστακτήρα και το στόμα κόρνας για σύνδεση σωλήνων δεν μπορούν να επεκταθούν στο εξωτερικό, η χειροτεχνία του στόματος κόρνας θα χρησιμοποιηθεί να συνδέσει τον σωλήνα της μηχανής με τον σωλήνα του αποστακτήρα.

2. **Διάταξη των σωλήνων**

Όταν τακτοποιείτε τον σωλήνα σύνδεσης, τον σωλήνα αποχέτευσης και το καλώδιο μηχανής, πρέπει να βάλετε την σωλήνα αποχέτευσης κάτω και το καλώδιο σύνδεσης πάνω. Το καλώδιο της ηλεκτρικής ενέργειας δεν τυλίγει με το καλώδιο μηχανής. Ο σωλήνας αποχέτευσης (ειδικά μέσα στο δωμάτιο και μέσα στην μηχανή) πρέπει να έχει μονωτικά υλικά για τον σκοπό της προστασίας.

3. **Ένεση του αζώτου, κρατήση της πίεσης και έλεγχος της διαρροής**

Μετά την σύνδεση (συγκόλληση) του αποστακτήρα με τον σωλήνα μηχανής, το μπουκάλι του αζώτου θα χρησιμοποιηθεί να κάνει ένεση του αζώτου (πάνω από 4,0MPa) μέσα στον αποστακτήρα και στον σωλήνα σύνδεσης, προσαρμόζοντας με την βαλβίδα μείωσης. Κάνετε έλεγχο της διαρροής με το σαπούνι ή την λύση ανίχνευσης διαρροής. Κρατάτε την πίεση για 5 λεπτά ή περισσότερο, για να παρατηρήσετε ότι δεν έχει μείωση της πίεσης. Η μείωση της πίεσης σημαίνει διαρροή. Μετά την επισκευή της πηγής διαρροής, επαναλαμβάνετε τα παραπάνω βήματα για τον έλεγχο διαρροής.

Μετά την ένεση του αζώτου, την κρατήση της πίεσης και τον έλεγχο της διαρροής στον αποστακτήρα και στον σωλήνα σύνδεσης, η εσωτερική μηχανή θα συνδεθεί με την δίοδη βαλβίδα διακοπής και την τρίοδη βαλβίδα διακοπής στην εξωτερική μηχανή και το χαλκό καπάκι του σωλήνα θα στερεωθεί. Το αζώτο (πάνω από 4,0MPa) θα γεμίσει στην οπή πρόσβασης στην δίοδη βαλβίδα διακοπής της εξωτερικής μηχανής μέσω μαλακού σωλήνα. Αφού κλείνετε την βαλβίδα του μπουκάλι του αζώτου, κάνετε έλεγχο της διαρροής με το σαπούνι ή την λύση ανίχνευσης διαρροής. Κρατάτε την πίεση για 5 λεπτά ή περισσότερο, για να παρατηρήσετε ότι δεν έχει μείωση της πίεσης. Η μείωση της πίεσης σημαίνει διαρροή. Μετά την επισκευή της πηγής διαρροής, επαναλαμβάνετε τα παραπάνω βήματα για τον έλεγχο διαρροής.

Και μπορείτε να κάνετε τα παραπάνω βήματα μετά την σύνδεση της εσωτερικής μηχανής και του σωλήνα και μετά την σύνδεση της δίοδης βαλβίδας διακοπής και της τρίοδης βαλβίδας διακοπής στην εξωτερική μηχανή. Το μπουκάλι αζώτου και το μανόμετρο θα συνδεθούν στην οπή πρόσβασης της εξωτερικής μηχανής. Αφού γεμίζετε το αζώτο (πάνω από 4,0MPa), κρατάτε την πίεση για 5 λεπτά και ελέγχετε την διαρροή στην διασύνδεση της εσωτερικής μηχανής, στο στόμα συγκόλλησης και στον συνδεδεμένο σωλήνα της δίοδης βαλβίδας διακοπής και της τρίοδης βαλβίδα διακοπής στην εξωτερική μηχανής. Κατά την διάρκεια της εγκατάστασης, βεβαιωθείτε ότι όλες οι διασυνδέσεις μπορούν να κάνουν έλεγχο διαρροής.

Μετά τα παραπάνω βήματα (ένεση του αζώτου, κρατήση της πίεσης και έλεγχος της διαρροής), το επόμενο βήμα θα αρχίσει: να τους κάνετε χωρίς αέρα με μια αντλία κενού.

- **Εγκατάσταση την εξωτερικής μηχανής**

1. **Εγκατάσταση της σταθερής σύνδεσης**

Προσοχή

- a) Δεν υπάρχει πηγή φωτιάς στην περιοχή εγκατάστασης γύρω από το εύρος των 3 μέτρων.
- b) Ο ανιχνευτής διαρροής ψυκτικού θα βαλθεί στην χαμηλή θέση της εξωτερικής περιοχής και θα κρατηθεί ανοιχτός.



1) Εγκατάσταση της στερέωσης

Η βραχίονα της εξωτερικής μηχανής θα στερεωθεί στον τοίχο, και η εξωτερική μηχανή θα στερεωθεί στην βραχίονα και θα κρατηθεί στην οριζόντια κατάσταση. Όταν η βραχίονα είναι στερεωμένη στον τοίχο ή στην οροφή, πρέπει να είναι στερεή για να αποτρέψει την εισβολή των ισχυρών ανέμων.

2) Εγκατάσταση του σωλήνα σύνδεσης

Η κωνική διασύνδεση του σωλήνα σύνδεσης θα ευθυγραμμιστεί με κωνική επιφάνεια της βαλβίδας.

Σφίξτε το παξιμάδι του σωλήνα σύνδεσης, και χρησιμοποιήστε ένα κλειδί για να το σφίξετε. Αλλά υπερβολική μεγάλη ροπή σύσφιξης θα βλάψει το παξιμάδι.

• Κάνοντας κενό

Ο Ψηφιακός μετρητής κενού θα συνδεθεί. Η πράξη να κάνετε κενό θα συνεχίσει δεκαπέντε λεπτά και περισσότερο. Η τιμή πίεσης στον μετρητή κενού πρέπει να φτάσει κάτω από 60Pa. Μετά από το κλείσιμο του εξοπλισμού κενού, η πίεση θα κρατηθεί για πέντε λεπτά. Παρατηρήστε αν η τιμή πίεσης στον μετρητή κενού έχει άυξηση. Αφού επιβεβαιώνετε ότι δεν υπάρχει διαρροή, ανοίγετε την δίοδη βαλβίδα διακοπής και την τρίοδη βαλβίδα διακοπής στην εξωτερική μηχανή. Απεγκαθιστείτε τον μαλακό σωλήνα της υποπίεσης στην εξωτερική μηχανή.

• Έλεγχος της διαρροής

Όταν κάνετε τον έλεγχο για την διασύνδεση του σωλήνα σύνδεσης της εξωτερικής μηχανής, μπορείτε να χρησιμοποιήσετε την απλή μέθοδο για την ανίχνευση διαρροών με σαπουνόφουσκες ή τον ειδικό ανίχνευση διαρροών.

• Τα στοιχεία ελέγχονται μετά την εγκατάσταση και η δοκιμαστική λειτουργία

Τα στοιχεία ελέγχονται μετά την | ^ _ ατάσταση

Τα στοιχεία ελέγχονται	Οι κατάστασεις που μπορεί να συμβούν στην περίπτωση της ακατάλληλης εγκατάστασης
Η εγκατάσταση είναι ασφαλής και αξιόπιστη;	Οι μηχανές μπορεί να πέσουν, να κουνήσουν και να έχουν θόρυβο.
Έχετε ελέγξει την διαρροή;	Μπορεί να οδηγήσει σε ψυκτική ικανότητα (θερμοχωρητικότητα) ανεπαρκής.
Η μόνωση της μηχανής είναι διαρκής;	Μπορεί να έχει συμπύκνωση και ρίψη νερού.
Η αποχέτευση είναι ομαλή;	Μπορεί να έχει συμπύκνωση και ρίψη νερού.
Η τάση τροφοδοσίας είναι συνεπής με την πινακίδα του προϊόντος;	Το μηχανήμα μπορεί να δυσλειτουργεί ή τα ανταλλακτικά μπορεί να κάψουν.
Η εγκατάσταση των καλωδίων και σωλήνων είναι σωστή;	Το μηχανήμα μπορεί να δυσλειτουργεί ή τα ανταλλακτικά μπορεί να κάψουν.
Η μηχανή έχει γειωθεί με ασφάλεια;	Υπάρχει ο κίνδυνος διαρροής.
Η μοντέλα των καλωδίων έχει συμμορφωθεί με τις καθορισμένες απαιτήσεις;	Το μηχανήμα μπορεί να δυσλειτουργεί ή τα ανταλλακτικά μπορεί να κάψουν.
Έχει εμπόδιο στην είσοδο και έξοδο της εσωτερικής και εξωτερικής μηχανής;	Μπορεί να οδηγήσει σε ψυκτική ικανότητα (θερμοχωρητικότητα) ανεπαρκής.
Έχετε καταγράψει το μήκος του σωλήνα του ψυκτικού και την ποσότητα πλήρωσης του ψυκτικού;	Η ποσότητα πλήρωσης του ψυκτικού θα είναι εκτός ελέγχου.

Η δοκιμαστική λειτουργία

1. Προετοιμασία της δοκιμαστικής λειτουργίας

- (1) Πριν από άλλες εγκαταστάσεις και τον έλεγχο της διαρροής, δεν μπορεί να ηλεκτρίσει.
- (2) Το κύκλωμα ελέγχου είναι στην σωστή σύνδεση και άλλα καλώδια είναι σταθερά.
- (3) Η αμφίδρομη βαλβίδα διακοπής και η τρίοδη βαλβίδα διακοπής είναι ανοιχτές.
- (4) Όλα τα χαλαρά αντικείμενα, ειδικά μεταλλικά ρινίσματα, το νήμα, κλπ, έχουν καθαριστεί από το σώμα της μηχανής.

2. Η μέθοδος της δοκιμαστικής λειτουργίας

- (1) Ενεργοποιήστε το ρεύμα. Πιέστε το πλήκτρο "ανάβω/κλείνω" στο τηλεχειριστήριο. Ο κλιματισμός θα αρχίσει να λειτουργεί.
- (2) Πατήστε το πλήκτρο "τρόπος" και επιλέξτε ψύξη, θέρμανση, άνεμο και άλλους τρόπους λειτουργίας, για να βλέψετε αν λειτουργεί σωστά.

Διαδικασία μετεγκατάστασης

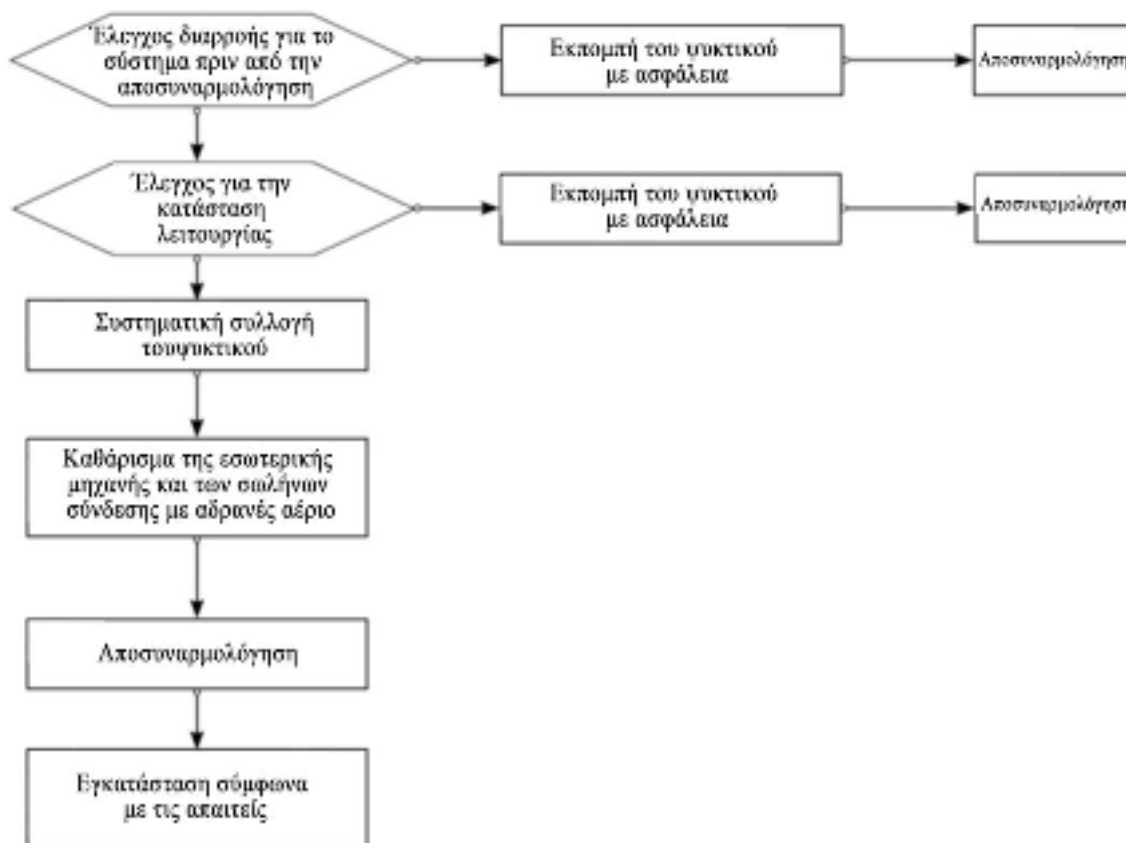

Προσοχή: Κατά την περίπτωση της μετεγκατάστασης της μηχανής, κόψτε την διασύνδεση του σωλήνα για φυσικό αέριο και υγρό στοναποστακτήρα με μαχαίρι.

Οδηγίες επισκευής

Προφυλάξεις επισκευής

Προσοχή

- Όλες οι δυσλειτουργίες που χρειάζονται να λυθούν με συγκόλληση του εσωτερικού σωλήνα ψύξης και των ανταλλακτικών στο σύστημα ψύξης του κλιματισμού με R32 ψυκτικό δεν επιτρέπονται να επισκευαστούν στον χώρο του χρήστη.
- Στην γενική επισκευή, οι δυσλειτουργίες που χρειάζονται να λυθούν με ουσιαστική αποσυρμολόγηση ή κάμψη λειτουργία του εναλλάκτη θερμότητας του προϊόντος, όπως η ανταλλαγή του σασιού της εξωτερικής μηχανής και η συνολική αποσυρμολόγηση του συμπυκνωτή, δεν επιτρέπονται να επισκευαστούν και να ελεγχθούν στον χώρο του χρήστη.
- Οι πράξεις να ανταλλάξετε τον συμπιεστή ή τα ανταλλακτικά του σύστημα ψύξης δεν επιτρέπονται να επισκευαστούν στον χώρο του χρήστη.
- Οι έλεγχοι και επισκευές που δεν σχετίζονται με δοχείο ψυκτικού, εσωτερικό σωλήνα ψύξης και ανταλλακτικά ψύξης μπορούν να κάνουν στον χώρο του χρήστη, συμπεριλαμβάνοντας τον καθαρισμό και την εκβάθυνση του σύστημα ψύξης, που δεν χρειάζεται την αποσυρμολόγηση των ανταλλακτικών του σύστημα ψύξης και δεν χρειάζεται την συγκόλληση.
- Αν χρειάζεται να ανταλλάξετε τον σωλήνα του αερίου και υγρού, πρέπει να κόψετε την διασύνδεση του σωλήνα του εξατμιστή στην εσωτερική μηχανή, να επεκτείνετε την διασύνδεση και να πάλι κάνετε την σύνδεση (η σύνδεση με την εξωτερική μηχανή είναι ίδια με τα παραπάνω βήματα).

Απαιτήσεις προσόντων για το προσωπικό επισκευής

1. Όλοι οι εργάτες και το προσωπικό επισκευής για το σύστημα ψύξης πρέπει να αποκτήσουν ένα έγκυρο πιστοποιητικό το οποίο εκδίδεται από έναν οργανισμό αξιολόγησης αναγνωρισμένο από τη βιομηχανία. Το πιστοποιητικό πιστοποιεί ότι έχουν τα επαγγελματικά προσόντα για ασφαλή λειτουργία του ψυκτικού σύμφωνα με τα κριτήρια αναγνωρισμένα από τη βιομηχανία.
2. Η συντήρηση και η επισκευή των μηχανών πρέπει να είναι σύμφωνα με την μέθοδο που είναι συνιστάμενη από τον κατασκευαστή. Αν άλλοι επαγγελματίες βοηθάνε την συντήρηση και επισκευή των μηχανών, το ειδικευμένο προσωπικό με προσόντα να χρησιμοποιήσει εύφλεκτο ψυκτικό θα τους επιβλέπει.

Έλεγχος του περιβάλλοντος της επισκευής

- Πριν από την εργασία, πρέπει να εξασφαλίσετε ότι δεν υπάρχει διαρροή ψυκτικού.
 - Μόνο να κάνετε τις εργασίες στο δωμάτιο που ικανοποιεί τις απαιτήσεις της έκτασης στην πινακίδα.
 - Να διατηρήσετε συνεχή κατάσταση εξαερισμού κατά την διάρκεια της επισκευής.
 - Απαγορεύεται να εμφανιστεί η φωτιά ή η πηγή υψηλής θερμοκρασίας πάνω από 370 βαθμούς.
 - Κατά την διάρκεια της επισκευής, τα τηλέφωνα όλων των προσωπικών στο δωμάτιο πρέπει να είναι κλειστά.
- Όλα τα ηλεκτρονικά προϊόντα με ακτινοβολία πρέπει να είναι κλειστά.
- Υπάρχει ένας ξηρός πυροσβεστήρας ή ένας πυροσβεστήρας διοξειδίου του άνθρακα. Οι πυροσβεστήρες πρέπει να είναι ισχύες.

Απαιτήσεις για τον χώρο της επισκευής

- Ο χώρος της επισκευής πρέπει να βρίσκεται σε καλό αεριζόμενο χώρο και το έδαφος του χώρου είναι σε επίπεδη θέση. Δεν βρίσκεται στο υπόγειο.
- Ο χώρος της επισκευής χωρίζεται σε μία περιοχή συγκόλλησης και μία περιοχή μη συγκόλλησης. Οι περιοχές είναι σημειωμένες σαφώς. Υπάρχει ορισμένη απόστασης ασφαλείας μεταξύ των δύο περιοχών.
- Ο χώρος επισκευής πρέπει να έχει τους εξοπλισμούς εξαερισμού, όπως ανεμιστήρες, ανεμιστήρες οροφής, ανεμιστήρες δαπέδου και σωλήνες εξάτμισης. Οι εξοπλισμοί πρέπει να ικανοποιήσουν τις απαιτήσεις για το ποσό εξαερισμού και τον ομαλό εξαερισμό, για να αποτρέψουν την πήξη του ψυκτικού.
- Πρέπει να έχει ανιχνευτή διαρροής για το εύφλεκτο ψυκτικό. Το σύστημα διαχείρισης του ανιχνευτή διαρροής πρέπει να είναι έτοιμο. Πριν από την επισκευή, επιβεβαιώνετε ότι ο ανιχνευτής διαρροής μπορεί να χρησιμοποιηθεί κανονικά.
- Υπάρχουν επαρκείς αντλίες κενού για εύφλεκτο ψυκτικό και εξοπλισμοί πλήρωσης του ψυκτικού. Το σύστημα διαχείρισης των εξοπλισμών πρέπει να είναι έτοιμο. Οι εξοπλισμοί επισκευής θα χρησιμοποιηθούν για υποπίεση και πλήρωση του εύφλεκτου ψυκτικού ενός ορισμένου τύπου. Να μην αναμιξείτε τους εξοπλισμούς.
- Ο κεντρικός διακόπτης ρεύματος θα είναι εκτός από τον χώρο. Ο διακόπτης θα έχει προστατευτικός εξοπλισμός (έκρηξη-απόδειξη).
- Οι φιάλες αζώτου, φιάλες ακετυλενίου και φιάλες οξυγόνου θα τοποθετηθούν διαχωρισμένες. Το αερίο πρέπει να απέχει 6m ή περισσότερο από την περιοχή εργασίας με φωτιά. Οι φιάλες ακετυλενίου πρέπει να έχουν την βαλβίδα σκλήρυνσης. Οι σωλήνες του ακετυλενίου και του οξυγόνου πρέπει να συνδεθούν σύμφωνα με τα χρώματα που καθορίζονται στο διεθνές πρότυπο.
- Στην περιοχή της επισκευής, πρέπει να κρέμονται τα προειδοποιητικά σημάδια που λένε ότι "απαγορεύονται πυροτεχνήματα".
- Υπάρχει ένας ξηρός πυροσβεστήρας ή ένας πυροσβεστήρας διοξειδίου του άνθρακα, για να καταπολεμήσετε την πυρκαγιά των συσκευών. Οι πυροσβεστήρες πρέπει να είναι ισχύες.
- Στον χώρο της επισκευής, οι εξοπλισμοί για εξαερισμό και άλλες ηλεκτρικές συσκευές έχει σταθερές θέσεις με επίσημη τοποθεσία των καλωδίων και των σωλήνων. Απαγορεύεται να έχει προσωρινά καλώδια και προσωρινούς ρευματοδότες.

Μέθοδος ανίχνευσης διαρροής

- Πρέπει να κάνετε τον έλεγχο για την διαρροή του ψυκτικού στον περιβάλλον χωρίς πιθανή πηγή της φωτιάς. Ο ανιχνευτής αλογόνου (ή άλλοι ανιχνευτές με φωτιά) δεν μπορεί να χρησιμοποιηθεί για τον έλεγχο.
- Ο ηλεκτρονικός ανιχνευτής διαρροής μπορεί να χρησιμοποιηθεί για τον έλεγχο του συστήματος με εύφλεκτο ψυκτικό. Πρέπει να κάνετε την βαθμονόμηση στον περιβάλλον χωρίς εύφλεκτο ψυκτικό. Επιβεβαιώστε ότι αυτός δεν θα γίνει μία πιθανή πηγή της φωτιάς και ταιριάζει με το ψυκτικό. Ο ανιχνευτής διαρροής πρέπει να είναι στο κατώτερο όριο ευφλεκτότητας του ψυκτικού (εκφραζόμενη ως ποσοστό). Το κλίμακα μέτρησης της συγκέντρωσης αερίων ρυθμίζεται στην κατάλληλη τιμή για το ψυκτικό (η υψηλότερη τιμή είναι 25%).
- Το ρευστό που χρησιμοποιείται για τον έλεγχο διαρροής πρέπει να ταιριάζει με τα περισσότερα ψυκτικά, αλλά ο χλωριωμένος διαλύτης δεν επιτρέπεται, προκειμένου να αποφευχθεί η εμφάνιση της αντίδρασης χλωρίου και του ψυκτικού και η διάβρωση των σωλήνων χαλκού.
- Αν υποψιάζεστε ότι υπάρχει διαρροή, πρέπει να αφαιρεθούν από τη σκηνή όλες οι ανοικτές φλόγες ή σβήσετε τη φωτιά.
- Αν η θέση όπου υπάρχει διαρροή χρειάζεται τη συγκόλληση, πρέπει να ανακτήσετε όλα τα ψυκτικά ή να χωρίσετε όλα τα ψυκτικά στον χώρο που μακριά από την θέση διαρροής (χρησιμοποιώντας την βαλβίδα διακοπής). Πριν από την συγκόλληση και κατά την διάρκεια της συγκόλλησης, πρέπει να καθαρίσετε όλο το σύστημα με το άζωτο χωρίς οξυγόνο (OFN)..

Αρχές Ασφάλειας

- Κατά την διάρκεια της επισκευής, πρέπει να έχει επαρκή εξαερισμό και απαγορεύεται να κλείσετε όλα τα παράθυρα.
- Απαγορεύεται η χρήση της φωτιάς, όπως η συγκόλληση και το κάπνισμα. Απαγορεύεται η χρήση των κινητών τηλεφώνων. Ο χρήστης πρέπει να ενημερωθεί ότι απαγορεύεται το μαγείρεμα με φωτιά.
- Αν επισκευάζετε το προϊόν στον ξηρό καιρό με την σχετική υγρασία λιγότερη από 40%, πρέπει να πάρετε αντιστατικά μέτρα. Για παράδειγμα, φοράτε αντιστατικά βαμβακερά ρούχα και γάντια.
- Αν η διαρροή του εύφλεκτου ψυκτικού συμβεί στην επισκευή, πρέπει να πάρετε μέτρα αμέσως για τον ανακατασκευαστικό εξαερισμό και να κάνετε την πηγή διαρροής πνιγμένη.
- Αν το προϊόν έχει ζημιά και η επισκευή χρειάζεται να ανοίξετε το σύστημα ψύξης, πρέπει να το επιστρέψετε στο σημείο επισκευής. Απαγορεύεται η συγκόλληση των σωλήνων του ψυκτικού στον χώρο του χρηστή.
- Αν κατά την διάρκεια της επισκευής έχει την έλλειψη των ανταλλακτικών και θα πάτε στον χώρο της χρηστή πάλι, πρέπει να επαναφέρετε τον κλιματισμό στην αρχική κατάσταση.
- Κατά όλη την διάρκεια της επισκευής, πρέπει να επιβεβαιώνετε ότι το σύστημα ψύξης έχει γειωθεί με ασφάλεια.
- Αν πάνε στον χώρο του χρηστή με τον κύλινδρο ψυκτικού, η ποσότητα πλήρωσης του ψυκτικού μέσα δεν μπορεί να υπερβεί την προκαθορισμένη τιμή. Όταν ο κύλινδρος τοποθετείται στο όχημα ή στον χώρο της εγκατάστασης και επισκευής, πρέπει να είναι σταθερός, τοποθετείται κάθετα και μακριά από πηγές θερμότητας, φωτιάς, ακτινοβολίας και συσκευές.

Οι εργασίες επισκευής

Λειτουργικές απαιτήσεις της επισκευής

- Πριν από την επισκευή για το σύστημα ψύξης, χρησιμοποιείτε το άζωτο να καθαρίσετε το σύστημα ψύξης και κάνετε κενό την εξωτερική μηχανή για περισσότερο από τριάντα λεπτά. Και μετά κάνετε ένεση το άζωτο χωρίς οξυγόνο (1,5-2,0MPa) στον σωλήνα για ένα λεπτό. Μπορείτε να κάνετε την συγκόλληση αφού εξασφαλίζετε το καθαρίσμα του υπολειμματικού εύφλεκτου ψυκτικού στην θέση της συγκόλλησης.
- Όταν χρησιμοποιείτε τις συσκευές ένεσης, εξασφαλίζετε ότι δεν θα συμβεί η ρύπανση μεταξύ των διαφορετικών άζωτων. Το συνολικό μήκος του σωλήνα ψυκτικού πρέπει να είναι συντομή, ώστε να μειώσει το υπόλοιπο ποσό του ψυκτικού μέσα στον σωλήνα.
- Τα μπουκάλια του ψυκτικού πρέπει να τοποθετηθεί κάθετα και σταθερά.
- Εξασφαλίζετε ότι το σύστημα ψύξης έχει γειωθεί πριν από την ένεση του άζωτου.
- Όταν κάνετε ένεση, πρέπει να τηρήσετε τον τύπο και την ποσότητα του ψυκτικού σύμφωνα με τις απαιτήσεις στην πινακίδα του προϊόντος.
- Μετά από την επισκευή του συστήματος, πρέπει να σφραγίσετε το σύστημα με ασφαλή τρόπο.
- Εξασφαλίζετε ότι η επισκευή δεν θα καταστρέψει ή να μειώσει το επίπεδο ασφάλειας για το αρχικό σύστημα.

Επισκευή των ηλεκτρικών ανταλλακτικών

- Πρέπει να χρησιμοποιήσετε τον ειδικό ανιχνευτή διαρροής να ελέγξετε αν υπάρχει διαρροή στα μερικά ηλεκτρικά ανταλλακτικά.
- Μετά από την επισκευή, δεν μπορείτε να αλλάξετε ή καταργήσετε τα ανταλλακτικά που έχουν χαρακτηριστικά ασφάλειας και προστασίας.
- Όταν επισκευάζετε σφραγισμένα ανταλλακτικά, πρέπει να κάψετε την πηγή ηλεκτρικής ενέργειας πριν από το άνοιγμα του σφραγισμένου καπακιού. Όταν η πηγή ηλεκτρικής ενέργειας είναι απαραίτητη, πρέπει να ελέγξετε αν υπάρχει διαρροή στο πιο επικίνδυνο σημείο αδιάλειπτα, ώστε να αποτρέψετε την πιθανότητα της επικίνδυνης κατάστασης.
- Πρέπει να σημειωθεί ότι η επισκευή δεν θα επηρεάζει την αλλαγή του κέλφο που είναι στον βαθμό προστασίας.
- Μετά από την επισκευή, εξασφαλίζετε ότι η σφράγιση δεν θα ζημιωθεί και τα υλικά σφράγισης δεν θα χάσουν την δράση να αποτρέψει την είσοδο εύφλεκτων αερίων λόγω της γήρανσης τους. Τα ανταλλακτικά πρέπει να συσκευασθούν με τις προτεινόμενες απαιτήσεις του κατασκευαστή για τον κλιματισμό.

Επισκευή των ασφαλών ανταλλακτικών

Ορισμός των ασφαλών ανταλλακτικών: είναι τα ανταλλακτικά που μπορούν να λειτουργούν αδιάκοπα και χωρίς κίνδυνο μέσα στο εύφλεκτο αέριο.

- Πριν από κάθε επισκευή, πρέπει να κάνετε τον έλεγχο διαρροής και τον έλεγχο για την αξιοπιστία γείωσης του κλιματισμού, ώστε να εξασφαλίζετε ότι κάνετε εργασίες υπό την προϋπόθεση ότι δεν υπάρχει διαρροή και η γείωση είναι αξιοπιστή.
- Όταν δεν μπορείτε να εξασφαλίζετε ότι ο κλιματισμός δεν υπερβαίνει την επιτρεπόμενη όρια τάσης και ρεύματος κατά την διάρκεια της χρησιμοποίησης, δεν μπορείτε να προσθέσετε οποιαδήποτε επαγωγή ή χωρητικότητα στο κύκλωμα.
- Τα ανταλλακτικά πρέπει να είναι αυτά που καθορίζονται από τον κατασκευαστή κλιματισμού. Διαφορετικά, μπορεί να προκαλέσει μια πυρκαγιά στην διαρροή ψυκτικού.
- Όταν κάνετε επισκευή που δεν περιλαμβάνει τα πράγματα συστήματος, πρέπει να κάνετε την κατάλληλη προστασία για τους σωλήνες και τα καλώδια του συστήματος. Εξασφαλίζετε ότι δεν θα έχει διαρροή λόγω της επισκευής.
- Μετά από την επισκευή και πριν από την δοκιμαστική λειτουργία, πρέπει να κάνετε τον έλεγχο διαρροής και τον έλεγχο για την αξιοπιστία γείωσης του κλιματισμού με τον ανιχνευτή διαρροής ή το διάλυμα ανίχνευσης διαρροών. Ανοίγετε τις μηχανές αφού εξασφαλίζετε ότι δεν υπάρχει καμία διαρροή και η γείωση είναι αξιοπιστή.

Αφαίρεση και κενό

Όταν επισκευάζετε το κύκλωμα ψύξης ή κάνετε άλλες εργασίες, πρέπει να τις κάνετε σύμφωνα με τις συμβατικές διαδικασίες. Εν όψει της αναφλεξιμότητας του ψυκτικού, πρέπει να κάνετε τις εργασίες σύμφωνα με τις ακόλουθες διαδικασίες:

- Αφαιρείτε το ψυκτικό.
- Καθαρίζετε τον σωλήνα με αδρανές αέριο.
- Τον κάνετε κενό.
- Πάλι καθαρίζετε τον σωλήνα με αδρανές αέριο.
- Κόβετε τον σωλήνα ή κάνετε την συγκόλληση.

Μαζεύετε το ψυκτικό στο κατάλληλο μπουκάλι. Καθαρίζετε το σύστημα με το άζωτο χωρίς οξυγόνο, ώστε να εξασφαλίσετε τηνασφάλεια. Επαναλαμβάνετε τις διαδικασίες για αρκετές φορές. Δεν μπορείτε να κάνετε τις διαδικασίες με πεπιεσμένο αέρα ή οξυγόνο.

Κατά την διάρλεια του καθαρίσματος, κάνετε ένεση το άζωτο χωρίς οξυγόνο μέσα στο σύστημα, κρατάτε την πίεση εργασίας, λύνετε το άζωτο χωρίς οξυγόνο στην ατμόσφαιρα και κάνετε κενό το σύστημα. Επαναλαμβάνετε τις διαδικασίες έως τον ολόκληρο καθαρίσματος του άζωτου στο σύστημα. Κατά την τελευταία φορά της ένεσης άζωτου, το λύνετε στην ατμόσφαιρα. Τώρα, μπορείτε να κάνετε την συγκόλληση για το σύστημα. Οι παραπάνω διαδικασίες είναι και απαραίτητες όταν κάνετε την συγκόλληση για τους σωλήνες.

Εξασφαλίζετε ότι δεν υπάρχει καμία φωτιά κοντά την έξοδο της αντλίας κενού και ο εξαερισμός είναι καλός.

Συγκόλληση

- Εξασφαλίζετε τον καλό εξαερισμό στην περιοχή επισκευής. Η μηχανή έχει κάνει κενό σύμφωνα με τις παραπάνω διαδικασίες και το σύστημα είναι χωρίς ψυκτικό. Η εργασία του κενού πρέπει να κάνετε στην πλευρά της εξωτερικής μηχανής.
- Πριν από την συγκόλληση της εξωτερικής μηχανής, επιβεβαιώνετε ότι δεν υπάρχει ψυκτικό μέσα στην εξωτερική μηχανή. Εξασφαλίζετε το ψυκτικό έχει καθαριστεί και κάνει κενό από το σύστημα.
- Απαγορεύεται να κάψετε τον σωλήνα της ψύξης με το πιστόλι συγκόλλησης. Πρέπει να χρησιμοποιήσετε το μηχανήμα κοπής να αποσυνθέσετε τον σωλήνα. Κατά την διάρκεια της εργασίας, πρέπει να έχει καλό εξαερισμό.

Ένεση του ψυκτικού

Οι ακόλουθες απαιτήσεις είναι πρόσθετες, ως ένα συμπλήρωμα για τις συμβατικές διαδικασίες:

- Όταν χρησιμοποιείτε τις συσκευές ένεσης, εξασφαλίζετε ότι δεν θα συμβεί η ρύπανση μεταξύ των διαφορετικών άζωτων. Το συνολικό μήκος του σωλήνα ψυκτικού πρέπει να είναι συντομή, ώστε να μειώσει το υπόλοιπο ποσό του ψυκτικού μέσα στον σωλήνα.
- Τα μπουκάλια του ψυκτικού πρέπει να τοποθετηθεί κάθετα.
- Εξασφαλίζετε ότι το σύστημα ψύξης έχει γειωθεί πριν από την ένεση του άζωτου.
- Κολλάτε επικέττα στο σύστημα μετά από την ολοκλήρωση της ένασης.
- Απαγορεύεται η υπερβολική ένεση. Κάνετε την ένεση του ψυκτικού σιγά σιγά.
- Όταν υπάρχει διαρροή κατά του έλεγχου, πρέπει να λύσετε το σημείο διαρροής. Και μετά μπορείτε να κάνετε την ένεση του ψυκτικού.
- Κατά την διάρκεια της ένεσης, πρέπει να μετρήσετε την ποσότητα με ηλεκτρονική ζυγαριά ή ελατήριο ισορροπίας. Χαλαρώνετε κατάλληλα την σωλήνα για την σύνδεση του μπουκαλιού ψυκτικού και της συσκευής ένεσης, ώστε να αποφύγει ότι η δύναμη του σωλήνα θα επηρεάξει την ακρίβεια της ποσότητας.

Απαιτήσεις για τον αποθηκευτικό χώρο του ψυκτικού

- Τα μπουκάλια ψυκτικού πρέπει να τοποθετούνται χωριστά στο περιβάλλον με θερμοκρασία -10-50°C. Έχει καλό εξαερισμό. Πρέπει να κολλήσετε επικέττα στα μπουκάλια.
- Τα εργαλεία επισκευής για το ψυκτικό πρέπει να τοποθετούνται και χρησιμοποιηθούν χωριστά. Τα εργαλεία επισκευής για διαφορετικά ψυκτικά δεν μπορούν να τοποθετούνται και χρησιμοποιηθούν μαζί.

Διάλυση και ανάκαμψη

Διάλυση

Πριν από αυτή την διαδικασία, το τεχνικό προσωπικό πρέπει να έχει ολόκληρες γνώσεις για τις μηχανές και τα χαρακτηριστικά τους. Αν χρειάζεται να επαναχρησιμοποιήσετε το ψυκτικό που μαζεύεται, πρέπει να κάνετε ανάλυση για το δείγματα του ψυκτικού και λαδιού, πριν από τις εργασίες. Εξασφαλίζετε να έχει την απαραίτητη πηγή ηλεκτρικής ενέργειας πριν από την δοκιμή.

- (1) Να είστε εξοικειωμένοι με τα μηχανήματα και τις εργασίες.
- (2) Να κόψετε την πηγή ηλεκτρικής ενέργειας.
- (3) Πριν από την διαδικασία, εξασφαλίστε:
 - Αν χρειάζεται, οι μηχανολογικοί εξοπλισμοί πρέπει να είναι εύκολοι να κάνουν εργασίες για τα μπουκάλια του ψυκτικού.
 - Εξασφαλίζετε ότι όλα τα μέσα ατομικής προστασίας είναι διαθέσιμα, και στην σωστή χρήση.
 - Για την όλη διαδικασία ανάκαμψης, πρέπει να είναι υπό την καθοδήγηση εξειδικευμένου προσωπικού.
 - Οι συσκευές και τα μπουκάλια πρέπει να συμμορφωθούν με κατάλληλα πρότυπα.
- (4) Αν είναι δυνατόν, κάνετε κενό το σύστημα ψύξης.
- (5) Αν δεν μπορεί να φθάσει την κατάσταση κενού, πρέπει να κάνετε την διαδικασία κενού από πολλαπλές σημεία, ώστε να εξαγάγετε το ψυκτικό σε κάθε σημεία του συστήματος.
- (6) Πριν από την ανάκαμψη, εξασφαλίζετε την επαρκή ικανότητα του μπουκάλια.
- (7) Ανοίγετε και ενεργείτε τις συσκευές ανάκαμψης σύμφωνα με τις οδηγίες λειτουργίας του κατασκευαστή.
- (8) Η δεξαμενή δεν μπορεί να είναι υπερβολικά γεμάτη. (Το ποσό υγρού δεν υπερβαίνει το 80% του όγκου της δεξαμενής).
- (9) Να μην υπερβαίνει τη μέγιστη πίεση λειτουργίας της δεξαμενής, ακόμη και μια μικρή διάρκεια.
- (10) Αφού η διαδικασία πλήρωσης της δεξαμενής έχει ολοκληρωθεί, εξασφαλίζετε να μεταφέρετε την δεξαμενή και τις συσκευές γρήγορα. Όλες οι βαλβίδες διακοπής στις συσκευές έχουν κλειστεί.
- (11) Το ψυκτικό που μαζεύεται δεν μπορεί να κάνει ένεση στο άλλο σύστημα ψύξης πριν από καθάρισμα και έλεγχο.

Προσοχή

Κολλάτε επικέττα στον κλιματισμό όταν αυτός είναι απορριμμένος. Έχει αδειασθεί ψυκτικό. Η επικέττα περιλαμβάνει την ημερομηνία και τις παρατηρήσεις. Εξασφαλίζετε ότι η επικέττα στον κλιματισμό σημειώνει το εύφλεκτο ψυκτικό αυτού του κλιματισμού.

Ανάκαμψη

Κατά την διάρκεια της επισκευής και της ανάκαμψης, χρειάζεται να καταργήσετε το ψυκτικό στο σύστημα. Ο καλύτερος τρόπος είναι να καταργήσετε εντελώς το ψυκτικό.

Μονο ειδική δεξαμενή μπορεί να μαζεύει το ψυκτικό. Όλες οι δεξαμενές που θα χρησιμοποιηθούν είναι ειδικές για την ανάκαμψη του ψυκτικού και έχουν επικέττα (δηλαδή, ειδικές δεξαμενές για την ανάκαμψη του ψυκτικού). Οι δεξαμενές πρέπει να έχουν την βαλβίδα εκτόνωσης της πίεσης και την βαλβίδα διακοπής, και είναι στην καλή κατάσταση. Αν είναι δυνατόν, πριν από την χρήση τους, τους κάνετε κενό και του κρατάτε στην κατάσταση της κανονικής θερμοκρασίας.

Οι συσκευές ανάκαμψης πρέπει να είναι στην καλή λειτουργική κατάσταση, και έχουν οδηγίες λειτουργίας για την επανεξέταση. Οι συσκευές πρέπει να είναι κατάλληλες για την ανάκαμψη του ψυκτικού. Επιπλέον, πρέπει να έχετε μία ζυγαριά με μέτρηση ακριβείας για κανονική χρήση. Οι μαλακοί σωλήνες πρέπει να είναι χωρίς διαρροή, στην καλή κατάσταση και να συνδεθούν με αποσπώμενα εξαρτήματα. Πριν από την χρήση των συσκευών, πρέπει να ελέγξετε αν αυτές είναι στην καλή κατάσταση και στην καλή συντήρηση. Να σφραγίζετε όλα τα ανταλλακτικά των ηλεκτρικών συσκευών, για την πρόληψη των πυρκαγιών λόγω της διαρροής του ψυκτικού. Σε περίπτωση αμφιβολίας, επικοινωνήστε με τον κατασκευαστή.

Το ψυκτικό που ανακτηθεί πρέπει να βαλθεί στη κατάλληλη δεξαμενή. Οι οδηγίες μεταφοράς πρέπει να κολληθεί στην δεξαμενή. Και μετά η δεξαμενή θα μεταφερθεί στον κατασκευαστή. Απαγορεύεται η ανάμιξη των ψυκτικών μέσα στην δεξαμενή και στις συσκευές.

Κατά την διάρκεια της μεταφοράς, η περιοχή όπου ο κλιματισμός με εύφλεκτο ψυκτικό τοποθετείται δεν μπορεί να είναι ερμητική. Αν χρειάζεται, πάρτε αντιστατικά μέτρα για το όχημα μεταφοράς. Κατά την διάρκεια της μεταφοράς, της φόρτωσης και του ξεφορτώματος, πρέπει να πάρτε τα αναγκαία μέτρα προστασίας, για να βεβαιωθεί ότι η ζημία δεν συμβαίνει στον κλιματισμό.

Όταν αποξηλώνετε τον συμπιεστή ή καθαρίζετε το πετρέλαιο του συμπιεστή, κάνετε κενό τον συμπιεστή σε ένα κατάλληλο επίπεδο, ώστε να εξασφαλίσετε ότι δεν υπάρχει το υπολείμματου εύφλεκτου ψυκτικού. Κάνετε κενό τον συμπιεστή πριν από την επιστροφή του στον κατασκευαστή. Μόνο επιτρέπεται να χρησιμοποιηθεί η ηλεκτρική θέρμανση να κάνει ζέστη τον κέλυφο του συμπιεστή, ώστε να επιταχύνει την διαδικασία. Όταν αποφορτίζετε το πετρέλαιο από το σύστημα, πρέπει να εξασφαλίσετε τηνασφάλεια.

Σχέδια εγκατάστασης εσωτερικής/εξωτερικής μονάδας

Τα μοντέλα υιοθετούν HFC ψυκτικό R32.

Για την εγκατάσταση εσωτερικής μονάδας, δείτε το εγχειρίδιο εγκατάστασης
(Το διάγραμμα δείχνει μια εσωτερική μονάδα τοποθετημένη σε τοίχο)

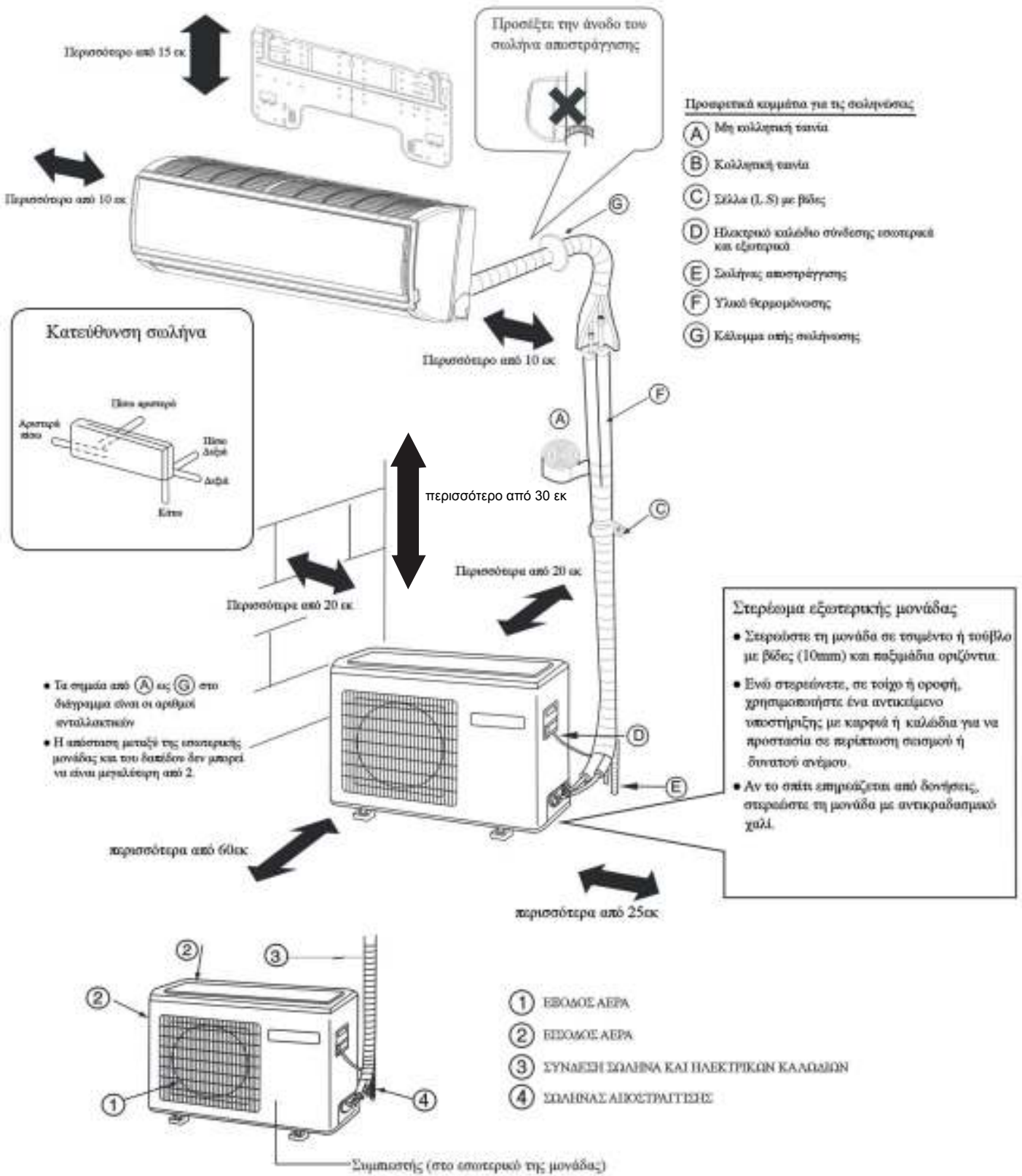

Αν χρησιμοποιείτε τον σωλήνα αποστράγγισης στην αριστερή πλευρά, βεβαιωθείτε ότι η τρύπα παίρνει μέσα.

• Οι εικόνες παραπάνω για την εσωτερική και την εξωτερική μονάδα είναι μόνο πληροφοριακές
Παρακαλώ δείτε το προϊόν που αγοράσατε.

Προφυλάξεις ασφάλειας

Διαβάστε προσεκτικά τις οδηγίες για να χρησιμοποιήσετε σωστά το κλιματιστικό.

Παρακάτω υπάρχουν τρία είδη Προφυλάξεων και Προτάσεων Ασφάλειας.

⚠ ΠΡΟΕΙΔΟΠΟΙΗΣΗ Λανθασμένη χρήση μπορεί να έχει ως αποτέλεσμα σοβαρές συνέπειες, θάνατο ή σοβαρό τραυματισμό.

⚠ ΠΡΟΣΟΧΗ Λανθασμένη χρήση μπορεί να έχει ως αποτέλεσμα τραυματισμό ή καταστροφή του μηχανήματος· σε μερικές περιπτώσεις μπορεί να υπάρχουν σημαντικές επιπτώσεις.

ΟΔΗΓΙΕΣ: Αυτές οι πληροφορίες εξασφαλίζουν τη σωστή λειτουργία του μηχανήματος.

Σύμβολα που χρησιμοποιούνται στα διαγράμματα

: Υποδεικνύει ενέργεια που πρέπει να αποφευχθεί.

: Υποδεικνύει σημαντικές οδηγίες που πρέπει να ακολουθούνται.





: Υποδεικνύει αντικείμενο που πρέπει να είναι γειωμένο.





: Κίνδυνος ηλεκτροπληξίας (Αυτό το σύμβολο εμφανίζεται στην ετικέτα της κύριας μονάδας.)

Αφού διαβάσετε αυτό το εγχειρίδιο, παραδώστε το σε εκείνους που θα χρησιμοποιούν τη μονάδα.

Ο χρήστης της μονάδας θα πρέπει να κρατήσει αυτό το εγχειρίδιο και να είναι διαθέσιμο σε αυτούς που θα εκτελεί επισκευές ή μετεγκατάσταση της μονάδας. Επίσης, πρέπει να είναι διαθέσιμο στους νέους χρήστες.

Βεβαιωθείτε ότι συμμορφώνεστε με τις ακόλουθες σημαντικές προφυλάξεις ασφαλείας.

 ΠΡΟΕΙΔΟΠΟΙΗΣΗ	
<ul style="list-style-type: none">Εάν παρατηρηθούν μη φυσιολογικά φαινόμενα (πχ. μυρωδιά καμένου), παρακαλούμε να διακόπτετε την παροχή ρεύματος αμέσως και επικοινωνήστε με τον αντιπρόσωπο για πληροφορίες αντιμετώπισης. Σε μια τέτοια περίπτωση, αν συνεχίσετε να χρησιμοποιείτε το κλιματιστικό θα προκληθεί ζημιά στο κλιματιστικό, και μπορεί να προκαλέσει ηλεκτροπληξία ή κίνδυνο πυρκαγιάς.  <p>Απενεργοποίηση</p>	<ul style="list-style-type: none">Μην αποσυναρμολογείτε την έξοδο της εξωτερικής μονάδας. Η έκθεση του ανεμιστήρα είναι πολύ επικίνδυνη και μπορεί να βλάψει τον άνθρωπο. 
<ul style="list-style-type: none">Μετά από μεγάλο χρονικό διάστημα χρήσης του κλιματιστικού η βάση θα πρέπει να ελέγχεται για τυχόν ζημιές. Εάν η κατεστραμμένη βάση δεν επισκευαστεί, η μονάδα ίσως να πέσει κάτω και προκαλέσει ατυχήματα. 	<ul style="list-style-type: none">Όταν χρειάζεται συντήρηση και επιδιόρθωση, επικοινωνήστε με την αντιπροσωπεία για να το χειριστεί. Εσφαλμένη συντήρηση και επιδιόρθωση μπορεί να προκαλέσει διαρροή νερού, ηλεκτροπληξία και πυρκαγιά. 

 ΠΡΟΕΙΔΟΠΟΙΗΣΗ	
<ul style="list-style-type: none">Δεν επιτρέπεται να στέκεστε στην εξωτερική μονάδα ή να τοποθετηθούν αντικείμενα. Η πτώση αντικειμένων μπορεί να προκαλέσουν ατυχήματα. 	<ul style="list-style-type: none">Το κλιματιστικό δεν μπορεί να εγκατασταθεί σε περιβάλλον με εύφλεκτα αέρια, διότι τα εύφλεκτα αέρια κοντά στο κλιματιστικό μπορεί να προκαλέσουν πυρκαγιά. Παρακαλείστε να ενημερώσετε τον αντιπρόσωπο που είναι υπεύθυνος για την εγκατάσταση του κλιματιστικού. Λανθασμένη εγκατάσταση μπορεί να προκαλέσει διαρροή νερού, ηλεκτροπληξία και πυρκαγιά.
<ul style="list-style-type: none">Μην χρησιμοποιείτε το κλιματιστικό με υγρά χέρια. 	<ul style="list-style-type: none">Καλέστε τον αντιπρόσωπο να λάβει μέτρα για να αποφευχθεί η διαρροή ψυκτικού. Αν το κλιματιστικό είναι εγκατεστημένο σε μικρό δωμάτιο, βεβαιωθείτε ότι έχετε λάβει κάθε δυνατό μέτρο για την πρόληψη ατυχημάτων ασφυξίας, ακόμη και σε περίπτωση διαρροής ψυκτικού.
<ul style="list-style-type: none">Χρησιμοποιείτε μόνο ασφάλειες που είναι εγκατεστημένες ορθά. Μην χρησιμοποιείτε σύρμα ή οποιοδήποτε άλλο υλικό για την αντικατάσταση ασφαλειών, γιατί μπορεί να προκληθούν βλάβες ή ατυχήματα πυρκαγιάς. 	<ul style="list-style-type: none">Όταν γίνεται εγκατάσταση ή επανεγκατάσταση του κλιματιστικού, ο έμπορος θα πρέπει να είναι υπεύθυνος. Λανθασμένη εγκατάσταση μπορεί να προκαλέσει διαρροή νερού, ηλεκτροπληξία και πυρκαγιά.
<ul style="list-style-type: none">Χρησιμοποιήστε το σωλήνα εκκένωσης σωστά για να εξασφαλιστεί η αποτελεσματική εκκένωση. Η λανθασμένη χρήση του σωλήνα μπορεί να προκαλέσει διαρροή νερού.	<ul style="list-style-type: none">Σύνδεση καλωδίου γείωσης. Το καλώδιο γείωσης δεν πρέπει να συνδεθεί με το σωλήνα φυσικού αερίου, σωλήνα νερού, αλεξικέραυνο ή στη γραμμή τηλεφώνου, λανθασμένη γείωση μπορεί να προκαλέσει ηλεκτροπληξία.
<ul style="list-style-type: none">Εγκατεστημένος διακόπτης ηλεκτρικής διαρροής. Είναι εύκολο να προκληθεί ηλεκτροπληξία.	 <p>Γείωση</p>



ΠΡΟΕΙΔΟΠΟΙΗΣΗ

- | | |
|---|--|
| <ul style="list-style-type: none">● Εγκατάσταση μονάδας από επαγγελματία
Ακατάλληλη εγκατάσταση από ανειδίκευτο άτομο μπορεί να προκαλέσει διαρροή νερού, ηλεκτροπληξία, ή πυρκαγιά.● Τοποθετήστε τη συσκευή σε μια σταθερή, επίπεδη επιφάνεια που αντέχει το βάρος της μονάδας για να αποφευχθεί η ανατροπή ή πτώση που θα προκαλέσει ζημία.● Χρησιμοποιείτε μόνο τα ειδικά καλώδια για την καλωδίωση. Συνδέστε με ασφάλεια κάθε καλώδιο, και βεβαιωθείτε ότι τα καλώδια δεν τεντώνονται.
Αν τα καλώδια δεν συνδεθούν με ασφάλεια και σωστά μπορεί να παράγουν θερμότητα και να προκληθεί πυρκαγιά.● Πάρτε τα απαραίτητα μέτρα ασφαλείας για τυφώνες και σεισμούς για να αποτραπεί η πτώση της μονάδας.● Μην κάνετε οποιεσδήποτε αλλαγές ή τροποποιήσεις στη μονάδα. Σε περίπτωση προβλημάτων, συμβουλευτείτε τον αντιπρόσωπο.
Αν οι επισκευές δεν γίνονται σωστά, η μονάδα μπορεί να διαρρεύσει νερό και παρουσιάζουν κίνδυνο ηλεκτροπληξίας, ή μπορεί να παράγουν καπνό ή να προκαλέσουν πυρκαγιά. | <ul style="list-style-type: none">● Φροντίστε να ακολουθήσετε προσεκτικά κάθε βήμα σε αυτό το εγχειρίδιο κατά την εγκατάσταση της μονάδας.
Η λανθασμένη εγκατάσταση μπορεί να προκαλέσει διαρροή νερού, ηλεκτροπληξία, καπνού ή πυρκαγιάς..● Όλες οι ηλεκτρολογικές εργασίες που εκτελούνται από εξειδικευμένο ηλεκτρολόγο σύμφωνα με τους τοπικούς κανονισμούς και τις οδηγίες που δίνονται σε αυτό το εγχειρίδιο. Εξασφαλίστε ένα κύκλωμα που ορίζεται αποκλειστικά στη μονάδα.
Λανθασμένη εγκατάσταση ή η έλλειψη χωρητικότητας κυκλώματος μπορεί να προκαλέσει δυσλειτουργία στη μονάδα ή να παρουσιάσει κίνδυνο ηλεκτροπληξίας, καπνό και πυρκαγιά.● Δέστε με ασφάλεια το κάλυμμα ακροδεκτών (πάνελ) στη μονάδα.
Αν εγκατασταθεί λανθασμένα, σκόνη και / ή το νερό μπορεί να εισέλθει στη μονάδα και να υπάρξει κίνδυνο ηλεκτροπληξίας, καπνό ή πυρκαγιά.● Χρησιμοποιείτε μόνο ψυκτικό R410A όπως αναγράφεται στη μονάδα κατά την εγκατάσταση ή μετεγκατάσταση της μονάδας.
Η χρήση οποιουδήποτε άλλου ψυκτικού ή εισαγωγή αέρα στη μονάδα μπορεί να προκαλέσει μη φυσιολογική λειτουργία κύκλου και να προκαλέσει έκρηξη. |
|---|--|



ΠΡΟΕΙΔΟΠΟΙΗΣΗ

- | | |
|---|---|
| <ul style="list-style-type: none">● Μην αγγίζετε τα πτερύγια του εναλλάκτη θερμότητας με γυμνά χέρια γιατί είναι κοφτερά και επικίνδυνα.● Στην περίπτωση διαρροής ψυκτικού αερίου, εξαερίστε επαρκώς το δωμάτιο.
Εάν διαρρεύσει ψυκτικό αέριο και εκτεθεί σε θερμότητα, μπορεί να σχηματιστούν επιβλαβή αέρια.● Με κλιματιστικά τύπου All-Fresh, εξωτερικός αέρας μπορεί να διοχετεύεται άμεσα στο δωμάτιο κατά την λειτουργία θερμο off. Λάβετε αυτό υπόψη κατά την εγκατάσταση της μονάδας.
Η άμεση έκθεση στον εξωτερικό αέρα μπορεί να παρουσιάσει κίνδυνο για την υγεία, και μπορεί επίσης να είδη τροφίμων να χαλάσουν.● Μην προσπαθήσετε να παρακάμψετε τα χαρακτηριστικά ασφαλείας των συσκευών, και μην αλλάξετε τις ρυθμίσεις.
Η παράκαμψη των χαρακτηριστικών ασφαλείας για τη μονάδα, όπως ο διακόπτης πίεσης και ο διακόπτης της θερμοκρασίας ή χρήση εξαρτημάτων, εκτός του προμηθευτή ή ειδικού μπορεί να προκαλέσει πυρκαγιά ή έκρηξη. | <ul style="list-style-type: none">● Κατά την εγκατάσταση της μονάδας σε μικρό δωμάτιο, προστατευτείτε από υποξία που προκύπτει αν διαρρεύσει ψυκτικό και φθάσει στο όριο ασφαλείας.
Συμβουλευτείτε τον αντιπρόσωπο για τα απαραίτητα μέτρα που πρέπει να ληφθούν.● Όταν αλλάζετε τη θέση του κλιματιστικού, συμβουλευτείτε τον αντιπρόσωπο ή έναν ειδικό.
Η λανθασμένη εγκατάσταση μπορεί να προκαλέσει διαρροή νερού, ηλεκτροπληξία, ή πυρκαγιά.● Μετά την ολοκλήρωση των εργασιών σέρβις, ελέγξτε για διαρροή ψυκτικού αερίου.
Εάν διαρρεύσει ψυκτικό αέριο και εκτεθεί σε θερμότητας όπως αερόθερμο, φούρνο και ηλεκτρικό γκριλ, μπορεί να σχηματίσουν επιβλαβή αέρια.● Χρησιμοποιείτε μόνο συγκεκριμένα ανταλλακτικά.
Η μονάδα πρέπει να εγκατασταθεί επαγγελματικά. Η λανθασμένη εγκατάσταση μπορεί να προκαλέσει διαρροή νερού, ηλεκτροπληξία, καπνό ή πυρκαγιά. |
|---|---|

Προφυλάξεις ασφάλειας

Προφυλάξεις χειρισμού μονάδας με R32



Προσοχή

Μην χρησιμοποιείτε τις υπάρχουσες σωληνώσεις ψυκτικού

- Το παλιό ψυκτικό και ψυγείο λαδιού στην υπάρχουσα σωληνώση περιέχουν μεγάλη ποσότητα χλωρίου, που θα προκαλέσει ζημιά στο ψυκτικό της νέας μονάδας.
- Το R32 είναι ένα υψηλής πίεσης ψυκτικό μέσο, και η χρήση των υπαρχουσών σωληνώσεων μπορεί να οδηγήσει σε έκρηξη.

Διατηρήστε τις εσωτερικές και εξωτερικές επιφάνειες των σωλήνων καθαρές από ρύπους, όπως θείο, οξείδια, σκόνη / σωματίδια βρωμιάς, έλαια, και υγρασία.

- Ρυπογόνες ουσίες στο εσωτερικό της σωληνώσης ψυκτικού θα προκαλέσουν ζημιά στο ψυκτικό .

Χρησιμοποιήστε μια αντλία κενού με βαλβίδα αντίστροφης ροής.

- Αν χρησιμοποιηθούν άλλοι τύποι βαλβίδων, το λάδι της αντλίας κενού θα επανέρχεται στον ψυκτικό κύκλο και θα προκαλέσει την καταστροφή του ψυκτικού.

Μην χρησιμοποιείτε τα παρακάτω εργαλεία που έχουν χρησιμοποιηθεί με συμβατικά ψυκτικά. Ετοιμάστε τα εργαλεία που είναι για αποκλειστική χρήση με το R32.

(Πολλαπλός μετρητής, σωλήνας φόρτισης, ανιχνευτής διαρροής αερίου, την βαλβίδα αντίστροφης ροής, μετρητή κενού, και εξοπλισμό ανάκτησης ψυκτικού)

- Αν το ψυκτικό ή / και ψυκτικό λάδι σε αυτά τα εργαλεία αναμιγνύονται με R410, ή αν νερό αναμιγνύεται με R32, θα προκαλέσει καταστροφή του ψυκτικού.
- Από R32 δεν περιέχει χλώριο, οι ανιχνευτές διαρροών για τα συμβατικά ψυγεία δεν θα λειτουργήσουν.



Προσοχή

Αποθηκεύστε τις σωληνώσεις που θα χρησιμοποιηθούν κατά την εγκατάσταση σε εσωτερικούς χώρους, και να κρατήσει τα δύο άκρα των σωλήνων κλειστά αμέσως πριν από τη συγκόλληση. (Κρατήστε τις αρθρώσεις τυλιγμένες σε πλαστικό.)

- Εάν σκόνη, βρωμιά, ή νερό μπει στο ψυκτικό κύκλο, μπορεί να προκαλέσει το λάδι στη μονάδα να αλλοιωθούν ή μπορεί να προκαλέσει δυσλειτουργία συμπιεστή.

Χρησιμοποιήστε μια μικρή ποσότητα λαδιού εστέρα, λάδι αιθέρα ή αλκυλοβενζολίου για επικάλυψη ρακόρ και σύνδεση με φλάντζα.

- Μεγάλη ποσότητα ορυκτελαίου θα προκαλέσει καταστροφή του ψυκτικού.

Χρησιμοποιήστε το ψυκτικό υγρό για να φορτίσετε το σύστημα.

- Φορτίστε τη μονάδα με ψυκτικό αέριο θα προκαλέσει το ψυκτικό στον κύλινδρο να αλλάξει σύνθεσή και θα οδηγήσει σε μειωμένη απόδοση

Μην χρησιμοποιείτε ένα κύλινδρο πλήρωσης.

- Η χρήση της φόρτισης κυλίνδρου θα αλλάξει το ψυκτικό για τη σύνθεση και να οδηγήσει σε απώλεια ισχύος.

Άσκηση ιδιαίτερη προσοχή κατά το χειρισμό των εργαλείων.

- Αντικείμενα όπως η σκόνη, βρωμιά ή νερό στον ψυκτικό κύκλο θα προκαλέσει καταστροφή του ψυκτικού

Χρησιμοποιείτε μόνο ψυκτικό R32.

- Η χρήση των ψυκτικών που περιέχουν χλώριο (π.χ. R22) θα προκαλέσει καταστροφή στο ψυκτικό.

Πριν την εγκατάσταση



Προσοχή

Μην τοποθετείτε τη συσκευή σε μέρος όπου υπάρχει πιθανότητα διαρροής εύφλεκτου αερίου.

- Διαρροή αερίου γύρω από την μονάδα μπορεί να προκαλέσει πυρκαγιά.

Μην χρησιμοποιείτε τη συσκευή για συντήρηση τροφίμων, ζώων, φυτών, αντικειμένων, ή για άλλους ειδικούς σκοπούς.

- Η συσκευή δεν έχει σχεδιαστεί για να παρέχει συνθήκες για τη συντήρησή τους.

Μην χρησιμοποιείτε τη συσκευή σε ασυνήθιστο περιβάλλον

- Η χρήση της μονάδας υπό την παρουσία μιας μεγάλης ποσότητας ελαίου, ατμού, οξέων, αλκαλικών διαλυτών ή ειδικών σπρέι μπορεί να προκαλέσει μειωμένη απόδοση ή / και δυσλειτουργία και ηλεκτροπληξία, καπνό, ή πυρκαγιά.
- Οι οργανικοί διαλύτες, το διαβρωμένο αέριο (όπως αμμωνία, ενώσεις θείου, και το οξύ μπορεί να προκαλέσει αερίου ή διαρροή νερού.)

Κατά την εγκατάσταση της μονάδας σε νοσοκομείο, λάβετε τα αναγκαία μέτρα κατά του θορύβου.

- Ο υψηλής συχνότητας ιατρικό εξοπλισμό μπορεί να επηρεάσει την κανονική λειτουργία της μονάδας κλιματισμού ή η μονάδα κλιματισμού μπορεί να επηρεάσει την κανονική λειτουργία του ιατρικού εξοπλισμού

Μην τοποθετείτε τη συσκευή πάνω ή πέρα από τα πράγματα που μπορεί να βραχεί.

- Όταν το επίπεδο υγρασίας υπερβαίνει το 80% ή το σύστημα αποχέτευσης είναι φραγμένο, η εσωτερική μονάδα μπορεί να στάξει νερό.
- Η εγκατάσταση ενός κεντρικού συστήματος αποχέτευσης για την εξωτερική μονάδα μπορεί να χρειαστεί επίσης να εξεταστεί για να μην στάξει το νερό από τις εξωτερικές μονάδες..

Προφυλάξεις Ασφάλειας

Πριν την εγκατάσταση (μετακίνηση) της μονάδας ή την εκτέλεση ηλεκτρολογικών εργασιών

 Προσοχή	
<p>Γείωση της μονάδας.</p> <ul style="list-style-type: none">Μην συνδέετε τη γείωση της μονάδας σε σωλήνες αερίου, σωλήνες νερού, αλεξικέραυνα, ή ακροδέκτες γείωσης των τηλεφώνων. Ακατάλληλη γείωση παρουσιάζει κίνδυνο ηλεκτροπληξίας, καπνός, πυρκαγιά, ή θόρυβο που προκαλείται από ακατάλληλη γείωση ενδέχεται να προκαλέσει δυσλειτουργία της μονάδας. <p>Βεβαιωθείτε ότι τα καλώδια δεν υπόκεινται σε ένταση.</p> <ul style="list-style-type: none">Εάν τα καλώδια είναι πάρα πολύ τεντωμένα, μπορεί να σπάσουν ή να παράγουν θερμότητα και / ή καπνό και να προκληθεί πυρκαγιά. Εγκαταστήστε ένα διακόπτη για διαρροή ρεύματος στην πηγή ρεύματος για να αποφύγετε τον κίνδυνο ηλεκτροπληξίας.Χωρίς διακόπτη για διαρροή ρεύματος, υπάρχει κίνδυνος ηλεκτροπληξίας, καπνού ή πυρκαγιάς. <p>Χρησιμοποιήστε διακόπτες και ασφάλειες (ηλεκτρικό ρεύμα διακόπτη, τηλεχειριζόμενος διακόπτης <switch+Type-B fuse>, τροποποιημένο διακόπτη περίπτωση) με μια σωστή τρέχουσα χωρητικότητα.</p> <ul style="list-style-type: none">Η χρήση ασφαλειών μεγάλης χωρητικότητας, σύρμα από χάλυβα, ή σύρμα χαλκού μπορεί να προκαλέσει βλάβη στη μονάδα ή να προκαλέσει πυρκαγιά	<p>Μην ψεκάσετε νερό στα κλιματιστικά ή τα βουτάτε στο νερό.</p> <ul style="list-style-type: none">Νερό στη μονάδα μπορεί να προκαλέσει ηλεκτροπληξία. <p>Ελέγχετε περιοδικά την πλατφόρμα πάνω στην οποία τοποθετείται για ζημιές για να αποτρέψετε τη μονάδα από την πτώση.</p> <ul style="list-style-type: none">Εάν η μονάδα βρίσκεται σε κατεστραμμένη πλατφόρμα, μπορεί να ανατραπεί, προκαλώντας τραυματισμό. <p>Κατά την εγκατάσταση σωλήνων αποστράγγισης, ακολουθήστε τις οδηγίες στο εγχειρίδιο, και βεβαιωθείτε ότι θα στραγγίξει σωστά το νερό, έτσι ώστε να αποφευχθεί η συμπίκνωση υδρατμών.</p> <ul style="list-style-type: none">Εάν δεν είναι εγκατεστημένα σωστά, μπορεί να προκαλέσουν διαρροές νερού και να καταστρέψουν έπιπλα. <p>Απορρίψτε σωστά από τα υλικά συσκευασίας.</p> <ul style="list-style-type: none">Αντικείμενα όπως καρφιά ίσως συμπεριλαμβάνονται στη συσκευασία. Απορρίψτε τα κατάλληλα για την πρόληψη τραυματισμών.Οι πλαστικές σακούλες παρουσιάζουν κίνδυνο πνιγμού για τα παιδιά. Σκίστε τις πλαστικές σακούλες πριν από την απόρριψή τους για την πρόληψη ατυχημάτων.

Πριν τη δοκιμή

 Προσοχή	
<p>Μην χρησιμοποιείτε διακόπτες με βρεγμένα χέρια για τον κίνδυνο ηλεκτροπληξίας.</p> <p>Μην αγγίζετε τους σωλήνες ψυκτικού με γυμνά χέρια κατά τη διάρκεια και αμέσως μετά τη λειτουργία.</p> <ul style="list-style-type: none">Ανάλογα με το ψυκτικό στο σύστημα, ορισμένα τμήματα της μονάδας, όπως οι σωλήνες και ο συμπιεστής μπορεί να γίνουν πολύ κρύα ή ζεστά και μπορεί να προκαλέσουν κρυοπαγήματα ή κάψιμο. <p>Μην χρησιμοποιείτε τη συσκευή χωρίς πάνελ και δικλείδες ασφαλείας σε κατάλληλες θέσεις.</p> <ul style="list-style-type: none">Υπάρχουν για την αποφυγή τραυματισμού από τυχαία επαφή με μέρη περιστρεφόμενα, υψηλής θερμοκρασίας ή υψηλής τάσης.	<p>Μην απενεργοποιήσετε τη συσκευή αμέσως μετά το σταμάτημα της μονάδας.</p> <ul style="list-style-type: none">Αφήστε για τουλάχιστον πέντε λεπτά πριν από την απενεργοποίηση της μονάδας, διαφορετικά η μονάδα μπορεί στάξει νερό ή να αντιμετωπίσετε άλλα προβλήματα. <p>Μην λειτουργείτε τη συσκευή χωρίς τα φίλτρα αέρα.</p> <ul style="list-style-type: none">Τα σωματίδια σκόνης στον αέρα μπορεί να φράξουν το σύστημα και να προκαλέσουν δυσλειτουργία.

Διαβάστε πριν την εγκατάσταση

Πράγματα που πρέπει να ελέγξετε

- (1). Επαληθεύστε τον τύπο του ψυκτικού μέσου που χρησιμοποιείται από τη μονάδα για επισκευή. Ψυκτικό υγρό: R32
- (2). Ελέγξτε το σύμπτωμα που εμφανίζεται από τη μονάδα. Δείτε στο εγχειρίδιο για συμπτώματα που σχετίζονται με το ψυκτικό κύκλο.
- (3). Διαβάστε προσεκτικά τις προφυλάξεις ασφαλείας στο παρόν.
- (4). Εάν υπάρχει διαρροή αερίου ή αν το ψυκτικό που απομένει εκτίθεται σε φλόγα, υδροφορικό οξύ μπορεί να σχηματίσει. Διατηρείτε το χώρο αεριζόμενο.

ΠΡΟΣΟΧΗ

- Εγκατάσταση νέων σωλήνων αμέσως μετά την απομάκρυνση των παλιών για να κρατήσει την υγρασία έξω κύκλωμα ψυκτικού.
- Χλωρίνη σε ορισμένους τύπους ψυκτικών όπως R22 θα προκαλέσει καταστροφή του ψυκτικού.

Απαραίτητα εργαλεία και υλικά

Προετοιμάστε τα ακόλουθα εργαλεία και τα υλικά που απαιτούνται για την εγκατάσταση και τη συντήρηση της μονάδας.

Απαραίτητα εργαλεία για χρήση με R 3 2 Προσαρμοστικότητα εργαλείων που προορίζονται για χρήση με R22 και R407C)

1. Να χρησιμοποιηθεί αποκλειστικά με R32 (όχι με R22 ή R407C)

Εργαλεία	Χρήση	Σημειώσεις
Πολλαπλασιαστής	Φόρτιση ψυκτικού, εκκένωση	5.09MPa στην πλευρά υψηλής πίεσης
Σωλήνας φόρτισης	Φόρτιση ψυκτικού, εκκένωση	Διάμετρος σωλήνα μεγαλύτερη από τους συμβατικούς
Εξοπλισμός ανάκτησης ψυκτικού	Ανάκτηση ψυκτικού	
Κύλινδρος ψυκτικού	Φόρτιση ψυκτικού	Σημειώστε το είδος του ψυκτικού, είναι με ροζ στο πάνω μέρος του κύλινδρου.
Θύρα φόρτισης κύλινδρου ψυκτικού	Φόρτιση ψυκτικού	Διάμετρος σωλήνα μεγαλύτερη από τους συμβατικούς
Ρακόρ	Σύνδεση μονάδας στο σωλήνα	Χρησιμοποιείστε ρακόρ τύπου 2

2. Εργαλεία και υλικά που μπορεί να χρησιμοποιηθούν με R410 υπό περιορισμούς

Εργαλεία	Χρήση	Σημειώσεις
Ανιχνευτής διαρροής αερίου	Ανίχνευση διαρροής αερίου	Είναι δυνατόν να χρησιμοποιηθούν οι HFC
Αντλία κενού	Ξήρανση κενού	Μπορεί να χρησιμοποιηθεί με μετασχηματιστή αντίστροφη ροή
Ρακόρ	Ρακόρ σωλήνωσης	Αλλαγές στις διαστάσεις. Δείτε στην επόμενη σελίδα.
Εξοπλισμός ανάκτησης ψυκτικού	Ανάκτηση ψυκτικού	Μπορεί να χρησιμοποιηθεί αν είναι σχεδιασμένο για R32.

3. Εργαλεία και υλικά που χρησιμοποιούνται με R22 ή R407C και μπορούν επίσης να χρησιμοποιηθούν με R32

Εργαλεία	Χρήση	Σημειώσεις
Αντλία κενού με βαλβίδα ελέγχου	Ξήρανση κενού	
Πένσα	Λύγισμα σωλήνων	
Δυναμόκλειδο	Σφίξιμο ρακόρ	Μόνο τα 12.70 (1/2") και 15.88(5/8") έχουν κατάλληλες διαστάσεις
Κόφτης	Κόβει σωλήνες	
Κύλινδρος Αζώτου Welderand	Συγκόλληση σωλήνων	
Μετρητής Φόρτισης Ψυκτικού	Φόρτιση Ψυκτικού	
Μετρητής κενού	Ελέγχει το κενό	

4. Εργαλεία και υλικά που χρησιμοποιούνται με R410A

Εργαλεία	Χρήση	Σημειώσεις
Κύλινδρος φόρτισης	Φόρτιση ψυκτικού	Πρέπει να μην χρησιμοποιηθεί με μονάδες R410

Τα εργαλεία για R410A πρέπει να τα χειρίζεστε με προσοχή και να διατηρούνται μακριά από υγρασία και σκόνη.

Διαβάστε πριν την εγκατάσταση

Materijali za sustav cijevi

Vrste bakrenih cijevi (Reference)

Μέγιστη Πίεση Λειτουργίας	Κατάλληλο ψυκτικό
3.4MPa	R22, R407C
4.3MPa	R32

- Χρησιμοποιήστε σωλήνες που πληρούν τις τοπικές προδιαγραφές

Τα υλικά των σωληνώσεων / ακτινικό πάχος

Χρησιμοποιήστε σωλήνες του φωσφόρου αποξειδωμένος χαλκού.

Δεδομένου ότι η πίεση λειτουργίας των μονάδων που χρησιμοποιούν R32 είναι υψηλότερη από εκείνη των μονάδων για χρήση με R22, χρησιμοποιούν σωλήνες με τουλάχιστον το ακτινικό πάχος που καθορίζεται στον πίνακα κατωτέρω. (Σωλήνες με ακτινικό πάχος από 0,7 χιλιοστά ή λιγότερο δεν μπορούν να χρησιμοποιηθούν.)

Μέγεθος (mm)	Μέγεθος	Πάχος ακτίνας (mm)	Τύπος
ø 6.35	1/4"	0.8t	Σωληνώσεις τύπου O
ø 9.52	3/8"	0.8t	
ø 12.7	1/2"	0.8t	
ø 15.88	5/8"	1.0t	
ø 19.05	3/4"	1.0t	Τύπος-1/2H ή σωληνώσεις H

- Αν και δεν ήταν δυνατόν να χρησιμοποιηθούν τύπου O για σωλήνες με μέγεθος έως ø19.05 (3/4 ") με τα συμβατικά ψυκτικά μέσα, χρησιμοποιήστε τον τύπο σωλήνες -1/2H για τις μονάδες που χρησιμοποιούν R410A. (Τύπου O σωλήνες μπορεί να να χρησιμοποιηθεί εάν το μέγεθος του σωλήνα είναι ø19.05 και το ακτινικό πάχος είναι 1.2T.)
- Ο πίνακας δείχνει τα πρότυπα στην Ιαπωνία. Χρησιμοποιώντας αυτόν τον πίνακα ως σημείο αναφοράς, επιλέξτε σωλήνες που πληρούν τα τοπικά πρότυπα.

Ρακόρ (τύπου O και OL μόνο)

Οι διαστάσεις ρακόρ για τις μονάδες που χρησιμοποιούν R32 είναι μεγαλύτερες από εκείνες για τις μονάδες που χρησιμοποιούν R22 προκειμένου να αυξηθεί η αεροστεγανότητα.

Διάσταση Ρακόρ (mm)

Εξωτερικές διαστάσεις σωλήνων	Μέγεθος	Διάσταση A		
		R32	R410A	R22
ø 6.35	1/4"	9.1		ø 6.35
ø 9.52	3/8"	13.2		ø 9.52
ø 12.7	1/2"	16.6		ø 12.7
ø 15.88	5/8"	19.7		ø 15.88
ø 19.05	3/4"	24.0		ø 23.3

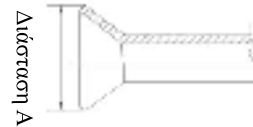

Εάν ένας τύπος ρακόρ χρησιμοποιείται για ρακόρ μηχανής σε μονάδες που χρησιμοποιούν R32, κάνουν το προεξέχον τμήμα του σωλήνα μεταξύ 1,0 και 1,5 mm. Χαλκού μετρητή σωληνώσεων για τη ρύθμιση του μήκους της προεξοχής σωλήνα είναι χρήσιμο.

Βίδα Ρακορ

Οι τύπου-2 ρακόρ αντί της τύπου-1 παξιμάδια που χρησιμοποιούνται για την αύξηση της αντοχής. Το μέγεθος ρακόρ έχει επίσης αλλάξει.

Διάσταση βίδας ρακόρ(mm)

Εξωτερικές διαστάσεις σωλήνων	Μέγεθος	Διάσταση B	
		R32(Type2)	R22(Type1)
\$6.35	1/4"	17.0	\$6.35
\$9.52	3/8"	22.0	\$9.52
\$12.7	1/2"	26.0	\$12.7
\$15.88	5/8"	29.0	\$15.88
\$19.05	3/4"	36.0	\$19.05



- Αυτός ο πίνακας δείχνει τα μεγέθη στην Ιαπωνία. Χρησιμοποιήστε τον ως αναφορά για να επιλέξετε τους κατάλληλους σωλήνες.

Διαβάστε πριν την εγκατάσταση

Δοκιμή στεγανότητας αέρα

Χωρίς αλλαγές από τη συμβατική μέθοδο. Προσέξτε ότι ο ανιχνευτής διαρροής ψυκτικού για R22 ή R407C δεν μπορεί να ανιχνεύσει το R32



Φακός αλογόνου



R22 ή R407C ανιχνευτής διαρροής

Στοιχεία που πρέπει να τηρούνται αυστηρά:

1. Συμπυκνώνουν τον εξοπλισμό με άζωτο μέχρι τη πίεση σχεδιασμού και στη συνέχεια να κρίνουμε αεροστεγανότητα του εξοπλισμού, διακυμάνσεις θερμοκρασίας λαμβάνοντας υπόψη.
2. Κατά τη διερεύνηση θέσεις διαρροής χρησιμοποιώντας ψυκτικό, φροντίστε να χρησιμοποιήσετε R32.
3. Βεβαιωθείτε ότι R32 είναι σε υγρή κατάσταση κατά τη φόρτιση.

Αιτιολογία:

1. Χρήση του οξυγόνου ως το πεπιεσμένο αέριο μπορεί να προκαλέσει έκρηξη.
2. Φόρτιση με R32gas θα οδηγήσει την οθήκη σύνθεση απομένει ψυκτικού στον κύλινδρο για να αλλάξει και στη συνέχεια αυτό το ψυκτικό μέσο δεν μπορεί να χρησιμοποιηθεί.

Εκκένωση

1. Αντλία κενού με βαλβίδα ελέγχου

Μια αντλία κενού με μία βαλβίδα ελέγχου απαιτείται για να αποτρέψει το λάδι της αντλίας κενού από το να ρέει πίσω στο κύκλωμα ψυκτικού μέσου όταν η ισχύς της αντλίας κενού είναι απενεργοποιημένη (διακοπή ρεύματος). Είναι επίσης δυνατόν να δώσουμε μια βαλβίδα ελέγχου με την πραγματική αντλία κενού μετά.

2. Πρότυπο βαθμός του κενού για την αντλία κενού

Χρησιμοποιήστε μια αντλία η οποία φθάνει 65Pa ή κάτω μετά από 5 λεπτά λειτουργίας.

Επιπλέον, φροντίστε να χρησιμοποιήσετε μια αντλία κενού που έχει συντηρηθεί σωστά και λαδομένη με το συγκεκριμένο λάδι. Εάν η αντλία κενού δεν συντηρείται σωστά, ο βαθμός του κενού μπορεί να είναι υπερβολικά χαμηλή.

3. Απαιτούμενη ακρίβεια μετρητή

Χρησιμοποιήστε ένα μετρητή κενού που μπορεί να μετρήσει μέχρι 650Pa. Μην χρησιμοποιείτε ένα γενικό μετρητή πολλαπλής δεδομένου ότι δεν μπορεί να μετρήσει ένα κενό 650Pa.

4. Χρόνος Εκκένωσης

Εκκενώστε τον εξοπλισμό για 1 ώρα μετά 650Pa έχει επιτευχθεί.

Μετά την εκκένωση, αφήστε τον εξοπλισμό για 1 ώρα και βεβαιωθείτε ότι το ότι το κενό δεν έχει χαθεί.

5. Διαδικασία λειτουργίας, όταν η αντλία κενού σταματήσει

Για να αποφευχθεί μια ανάστροφη ροής πετρελαίου κενού της αντλίας, ανοίξτε τη βαλβίδα ανακούφισης από την πλευρά της αντλίας κενού ή να χαλαρώσει το σωλήνα πλήρωσης να συντάσσεται στον αέρα πριν από τη διακοπή λειτουργίας. Η ίδια διαδικασία λειτουργίας θα πρέπει να χρησιμοποιείται κατά τη χρήση μιας αντλίας κενού με βαλβίδα ελέγχου.

Φόρτιση ψυκτικού

Το R32 πρέπει να είναι σε υγρή κατάσταση κατά τη φόρτιση.

Αιτιολογία:

R32 είναι ένα ψευδο-αζεοτροπικό ψυκτικό (σημείο βρασμού R32 = -52 ° C, R125 = -49 C) και μπορεί χονδρικά να αντιμετωπίζονται με τον ίδιο τρόπο όπως και R22. Ωστόσο, βεβαιωθείτε ότι το ψυκτικό γεμίζει από την πλευρά του υγρού, αν το κάνετε από την πλευρά του φυσικού αερίου θα αλλάξει κάπως τη σύνθεση του ψυκτικού στον κύλινδρο.

Σημείωση

Στην περίπτωση ενός κυλίνδρου με ένα σιφόνι, υγρό R32 χρεώνεται χωρίς την περιστροφή του κυλίνδρου κάτω πλευρά προς τα πάνω. Ελέγξτε τον τύπο της φιάλης πριν τη φόρτιση.

Διορθωτικά μέτρα που πρέπει να ληφθούν σε περίπτωση διαρροής ψυκτικού

Όταν διαρροές ψυκτικού, πρόσθετο ψυκτικό μπορεί να χρεωθεί. (Προσθέστε το ψυκτικό υγρό από την πλευρά)

Χαρακτηριστικά των συμβατικών και των νέων ψυκτικών

- Επειδή R32 είναι μια προσομοίωση ψυκτικό αζεοτροπική, αυτό μπορεί να γίνεται με την ίδια σχεδόν μέθοδο ως ένα απλό ψυκτικό μέσο, όπως το R22. Όμως, εάν το ψυκτικό υγρό απομακρύνεται σε φάση ατμών, η σύνθεση του ψυκτικού στον κύλινδρο θα αλλάξει κάπως.
- Αφαιρέστε το ψυκτικό στην υγρή φάση. Πρόσθετο ψυκτικό μπορεί να προστεθεί σε περίπτωση διαρροής ψυκτικού.

1. Εξαρτήματα

"Τρόχισμα" για την προστασία των ηλεκτρικών καλωδίων από μία ακμή ανοίγματος.

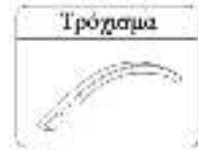

2. Επιλογή του τόπου εγκατάστασης

Επιλέξτε τον τόπο εγκατάστασης πληρούν τις ακόλουθες προϋποθέσεις και, ταυτόχρονα, να λάβουν έγκριση από τον πελάτη ή του χρήστη.

- Τοποθετήστε όπου ο αέρας κυκλοφορεί.
- Τοποθετήστε χωρίς θερμική ακτινοβολία από άλλες πηγές θερμότητας.
- Τοποθετήστε όπου το νερό αποστράγγισης μπορεί να αποφορτιστεί.
- Τοποθετήστε όπου ο θόρυβος και ζεστό αέρα δεν μπορεί να διαταράξει τη γειτονιά.
- Τοποθετήστε όπου δεν υπάρχει βαριά χιονόπτωση στη διάρκεια του χειμώνα.
- Τοποθετήστε όπου τα εμπόδια δεν υπάρχουν κοντά στην είσοδο και έξοδο του αέρα.
- Τοποθετήστε όπου η έξοδος του αέρα δεν μπορεί να εκτεθεί σε ισχυρό άνεμο.
- Τοποθετήστε περιβάλλεται στις τέσσερις πλευρές δεν είναι κατάλληλα για την εγκατάσταση. Α1 m ή περισσότερο του εναέριου χώρου που χρειάζεται για τη μονάδα.
- Αποφεύγετε την τοποθέτηση περσίδων όταν υπάρχει κίνδυνος για βραχυκύκλωμα.
- Κατά την εγκατάσταση πολλών μονάδων, εξασφαλίστε επαρκή χώρο αναρρόφησης για να αποφευχθεί βραχυκύκλωμα.

Απαιτούμενος χώρος γύρω από τη μονάδα

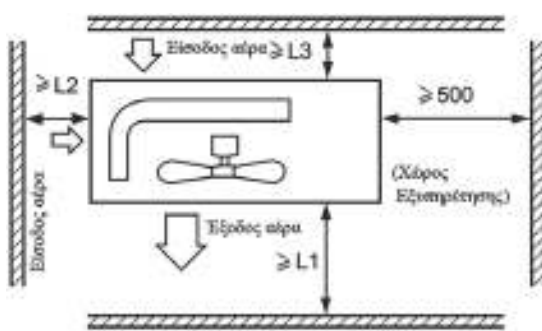

Απόσταση			
L1	ανοιχτό	ανοιχτό	500 mm
L2	300 mm	300 mm	ανοιχτό
L3	150 mm	300 mm	150 mm



Σημείωση:

- (1) Στερεώστε τα μέρη με βίδες.
- (2) Μην πρόσληψη τον ισχυρό άνεμο απευθείας στην πρίζα οπή ροής αέρα.
- (3) Η απόσταση ενός μέτρου θα πρέπει να φυλάσσονται από την κορυφή της μονάδας.
- (4) Μη φράζετε τα περίχωρα της μονάδας με διάφορα άλλα μικροέξοδα.
- (5) Εάν η εξωτερική μονάδα είναι εγκατεστημένη σε μια θέση που είναι εκτεθειμένη στον άνεμο, τοποθετήστε τη συσκευή έτσι ώστε το πλέγμα εξαγωγής δεν δείχνει στον αέρα ofthe κατεύθυνση.

3. Εγκατάσταση της εξωτερικής μονάδας

Στερεώστε τη μονάδα για την ίδρυση με κατάλληλο τρόπο ανάλογα με την κατάσταση του τόπου εγκατάστασης, αναφερόμενος στις ακόλουθες πληροφορίες.

- Δώστε αρκετό χώρο για το συγκεκριμένο θεμέλιο για να διορθώσετε αγκυρίων.
- Τοποθετήστε το σκυρόδεμα αρκετά βαθιά.
- Εγκαταστήστε τη μονάδα έτσι ώστε η γωνία της κλίσης πρέπει να είναι μικρότερη από 3 βαθμούς.
- Απαγορεύεται να τοποθετήσετε τη συσκευή στο έδαφος. Παρακαλώ βεβαιωθείτε ότι υπάρχει αρκετός χώρος κοντά στην οπή αποστράγγισης στην κάτω πλάκα, η οποία θα διασφαλίσει το νερό να αποστραγγίζεται ομαλά.

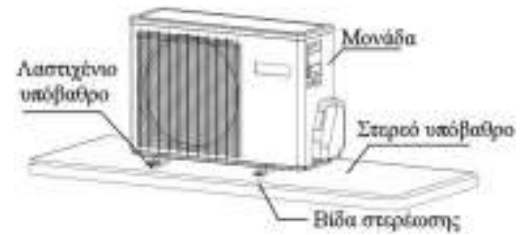

4. Διαστάσεις εγκατάστασης (Μονάδα: μέτρα)

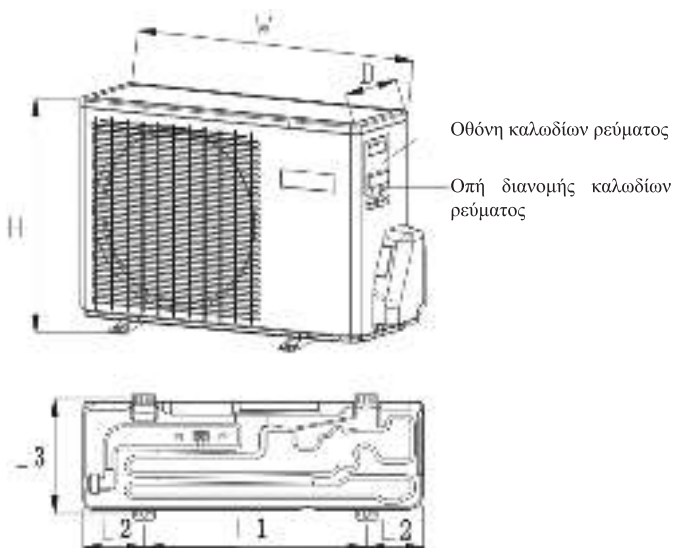

Οι τιμές της διάστασης εγκατάστασης φαίνονται στον **πίνακα 3**

1. Μέγεθος σωλήνων

Σωλήνας αερίου

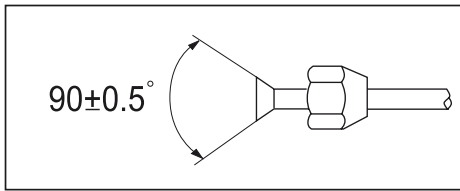

- Εγκαταστήστε τα αφαιρούμενα ρακόρ στους σωλήνες
- Οι τιμές του μεγέθους σωληνώσεων φαίνονται στον **πίνακα 4**

2. Σύνδεση των σωλήνων

- Για να λυγίσει ένα σωλήνα, δίνουν την κυκλικότητα όσο το δυνατόν να μην συντρίψει το σωλήνα, και η ακτίνα κάμψης πρέπει να είναι από 30 έως 40 mm ή περισσότερο.
- Σύνδεση του σωλήνα της πλευράς αερίου πρώτα διευκολύνουν την εργασία.
- Ο σωλήνας σύνδεσης είναι εξειδικευμένος για R32.

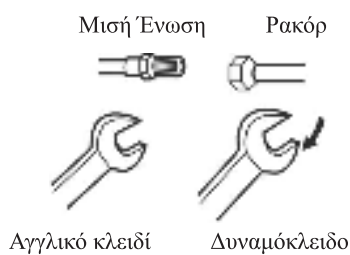

Αναγκαστική στερέωση χωρίς προσεκτικό κεντράρισμα μπορεί να βλάψει τα νήματα και να προκαλέσει διαρροή αερίου.

Διάμετρος σωλήνα (ø)	Ροπή σύσφιξης
Πλευρά υγρού 6.35mm(1/4")	18~20N.m
Πλευρά υγρού/αερίου 9.52mm(3/8")	30~35N.m
Πλευρά αερίου 12.7mm(1/2")	35~45N.m
Πλευρά αερίου 15.88mm(5/8")	45~55N.m

Βεβαιωθείτε ότι υλικά όπως άμμος και νερό δεν θα εισέρθουν στη μονάδα

ΠΡΟΣΟΧΗ

Το τυποποιημένο μήκος σωλήνα είναι C m. Εάν είναι πάνω από D m, η λειτουργία της μονάδας θα επηρεαστεί. Εάν ο σωλήνας πρέπει να επιμηκυνθεί, το ψυκτικό μέσο πρέπει να χρεώνεται, σύμφωνα με την E g / m. Ωστόσο, η επιβάρυνση του ψυκτικού πρέπει να διεξάγονται από επαγγελματία μηχανικό κλιματιστικό. Πριν από την προσθήκη επιπλέον ψυκτικό, εκτελέστε καθαρισμό του αέρα από τους σωλήνες ψυκτικού και την εσωτερική μονάδα με αντλία κενού, στη συνέχεια γεμίστε με επιπλέον ψυκτικό.

- Μέγιστη ανύψωση: A max
- Σε περίπτωση που η ανύψωση A είναι περισσότερο από 5 μέτρα, η συγκέντρωση πετρελαίου να εγκατασταθεί κάθε 5 ~ 7
- Μεγ. Μήκος: B μεγ.
- ελάχιστο μήκος: B ελάχιστο.
- Σε περίπτωση που το μήκος του σωλήνα B είναι μεγαλύτερο από D m, το ψυκτικό μέσο θα πρέπει να χρεώνεται, σύμφωνα με το E g / m.

Οι τιμές φαίνονται στον **πίνακα 5**

Μετά το πέρας της σύνδεσης του ψυκτικού σωλήνα, εκτελέστε δοκιμή στεγανότητας αέρα.

- Η δοκιμή αεροστεγανότητα υιοθετεί δεξαμενής αζώτου για να δώσει πίεση ανάλογα με τον τρόπο σύνδεσης του σωλήνα, όπως η ακόλουθη εικόνα εμφανίζονται.
- Το αέριο και το υγρό βαλβίδα είναι όλα σε στενή κατάσταση. Προκειμένου να αποφευχθεί το άζωτο που εισέρχεται στο σύστημα κυκλοφορίας της εξωτερικής μονάδας, σφίξτε τη ράβδο της βαλβίδας πριν δώσουν πίεσης (τόσο αερίου και υγρού ράβδοι βαλβίδας).

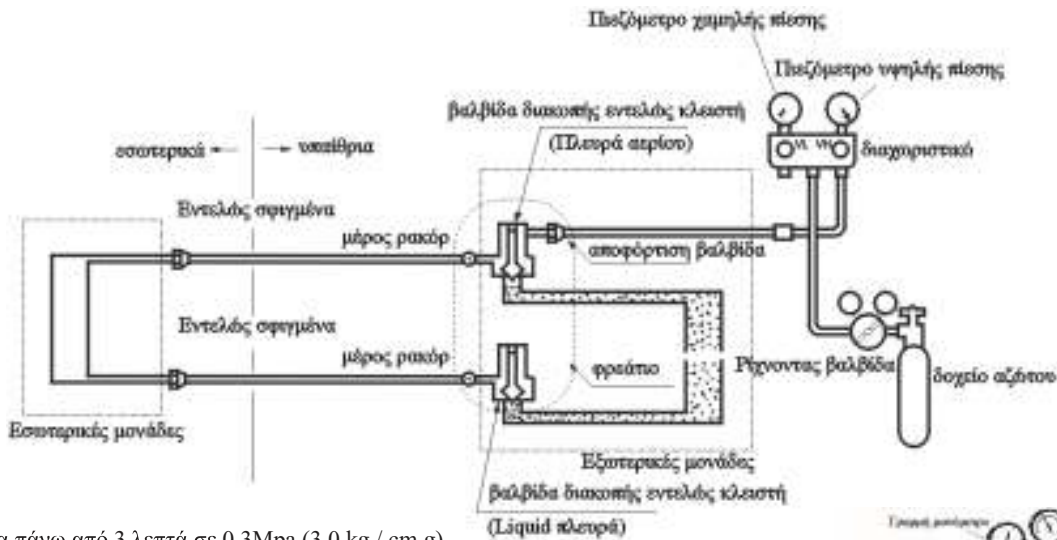

- 1) μέγιστη πίεση για πάνω από 3 λεπτά σε 0.3MPa (3,0 kg / cm g).
- 2) Εφαρμόστε πίεση για πάνω από 3 λεπτά σε 1.5 MPa (15 kg/cm2g). Μια μεγάλη διαρροή θα βρεθεί.
- 3) μέγιστη πίεση για περίπου 24 ώρες σε 3.0MPa (30 kg/cm2g). Μια μικρή διαρροή θα βρεθεί.

- Ελέγξτε αν η πίεση πέφτει

Αν η πίεση δεν πέφτει, στη συνέχεια, αφήστε το.

Εάν η πίεση πέσει, τότε παρακαλώ ελέγξτε το σημείο διαρροής.

Κατά την συμπίεση για 24 ώρες, μια παραλλαγή του 1 C στη θερμοκρασία του περιβάλλοντος θα προκαλέσει μια παραλλαγή του 0,01 MPa (0,1 kg/cm2g) στην πίεση. Πρέπει να διορθωθεί κατά τη διάρκεια της δοκιμής.

- Έλεγχος της διαρροής

Σε 1) έως 3) βήματα, εάν η πίεση πέσει, ελέγξτε τη διαρροή σε κάθε άρθρωση με το άκουσμα, αγγίζοντας και τη χρήση σαπουνιού κλπ. νερό για να προσδιορίσει το σημείο διαρροής. Μετά την επιβεβαίωση της διαρροή σημείο, συγκόλληση και πάλι ή σφίξτε το παξιμάδι σφιχτά και πάλι.

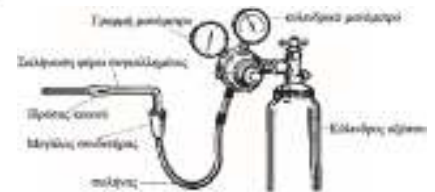

1. Σωληνώσεων μέθοδο εκκένωσης: για να χρησιμοποιήσετε την αντλία κενού

1. Αφαιρέστε το καπάκι της θύρας της τρίοδης βαλβίδας, το καπάκι της βαλβίδας ράβδου για την αμφίδρομη βαλβίδα και συνδέστε τη θύρα στην προβολή του σωλήνα πλήρωσης (χαμηλή) για τον μετρητή. Στη συνέχεια, συνδέστε την προβολή του σωλήνα πλήρωσης (κέντρο) για μετρητή στην αντλία κενού.

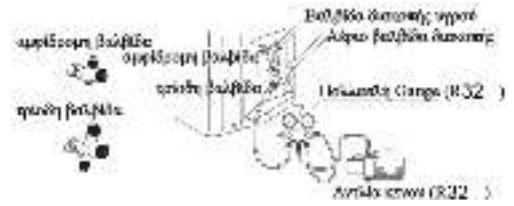

2. Ανοίξτε τη λαβή σε χαμηλό μετρητή, και λειτουργήστε την αντλία κενού. Εάν η κλίμακα κινηθεί και φτάσει συνθήκες κενού σε μια στιγμή, ελέγξτε την ξανά το βήμα 1.



3. Εκκενώστε για πάνω από 15 λεπτά. Και ελέγξτε το μετρητή επίπεδο που πρέπει να διαβάσετε - 0.1MPa (-76 εκατοστά Hg) στην πλευρά χαμηλής πίεσης. Μετά την ολοκλήρωση της εκκένωσης, κλείστε «Lo» τη χειρολαβή στην αντλία κενού. Ελέγξτε την κατάσταση της κλίμακας και κρατήστε το για 1-2min. Αν η κλίμακα, κινείται πίσω, παρά σύσφιξη, κάνουν καύση δουλειά και πάλι, στη συνέχεια επιστρέφουν στο βήμα ofthe αρχή 3.



4. Ανοίξτε τη ράβδο της βαλβίδας για τη βαλβίδα 2 δρόμων σε μια γωνία 90 μοιρών αριστερόστροφα. Μετά από 6 δευτερόλεπτα κλείστε το 2-way βαλβίδα και να κάνει την επιθεώρηση των διαρροών αερίου.

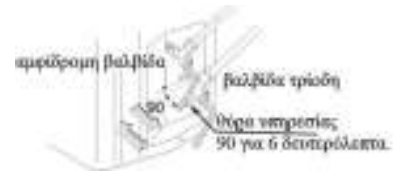

5. Δεν υπάρχει διαρροή αερίου; Σε περίπτωση διαρροής αερίου, σφίξτε τα μέρη της σύνδεσης του σωλήνα. Αν σταματήσει η διαρροή, προχωρήστε στο βήμα 6. Αν δεν σταματήσει η διαρροή αερίου, την απαλλαγή σύνολο ψυκτικών μηχανημάτων από το λιμάνι της υπηρεσίας. Μετά την καύση εκκενώστε, γεμίζουν ταχθείσας ψυκτικού από τον κύλινδρο αερίου.



6. Αποσυνδέστε το σωλήνα πλήρωσης από το λιμάνι υπηρεσιών, ανοιχτή βαλβίδα 2 κατευθύνσεων και 3-way. Γυρίστε τη ράβδο βαλβίδα αριστερόστροφα μέχρι να χτυπήσει ελαφρά.

7. Για την πρόληψη της διαρροής αερίου, γυρίστε το καπάκι θύρας, η βαλβίδα Ροδής καπάκι για τη βαλβίδα αμφίδρομες και τρίοδηνείνα λίγο πάνω από το σημείο όπου η ροπή αυξάνεται απότομα.



ΠΡΟΣΟΧΗ:

Αν το ψυκτικό των διαρροών κλιματιστικού, είναι αναγκαίο να κάνει όλη τη ψυκτικό έξω. Εκκενώστε πρώτα, στη συνέχεια γεμίστε το ψυκτικό υγρό στο κλιματιστικό σύμφωνα με το ποσό που αναγράφεται στην πινακίδα.

ΠΡΟΣΟΧΗ!

ΚΙΝΔΥΝΟΣ ΤΡΑΥΜΑΤΙΣΜΟΥ Ή ΘΑΝΑΤΟΥ!

- ΑΠΕΝΕΡΓΟΠΟΙΗΣΤΕ ΤΟ ΡΕΥΜΑ ΠΡΙΝ ΝΑ ΚΑΝΕΤΕ ΗΛΕΚΤΡΟΛΟΓΙΚΕΣ ΣΥΝΔΕΣΕΙΣ
- ΓΕΙΩΣΤΕ ΤΙΣ ΣΥΝΔΕΣΕΙΣ ΠΡΙΝ ΝΑ ΚΑΝΕΤΕ ΗΛΕΚΤΡΟΛΟΓΙΚΕΣ ΣΥΝΔΕΣΕΙΣ

Προφυλάξεις για την ηλεκτρική καλωδίωση

- Εργασίες ηλεκτρικής καλωδίωσης πρέπει να διεξάγονται μόνο από εξουσιοδοτημένο προσωπικό.
- Μην συνδέετε περισσότερα από τρία καλώδια τροφοδοσίας στην κλέμα. Πάντα να χρησιμοποιείτε τύπου γύρο πτυχωτά ακροδεκτών με μόνωση λαβή στα άκρα των καλωδίων.
- Χρησιμοποιήστε αγωγό χαλκού μόνο.

Επιλογή του μεγέθους της παροχής ρεύματος και τη διασύνδεση καλώδια

Επιλέξτε μεγέθη καλωδίων και προστασία κυκλώματος από τον **πίνακα 6**. (Αυτός ο πίνακας δείχνει τα καλώδια 20 m μήκους με πτώση τάσεως είναι μικρότερη από 2%.)

- Εάν το καλώδιο τροφοδοσίας έχει υποστεί ζημιά, πρέπει να αντικατασταθεί από τον κατασκευαστή ή την εταιρεία εξυπηρέτησης ή άλλο εξειδικευμένο άτομο.
- Εάν η ασφάλεια του κιβωτίου ελέγχου είναι σπασμένο, παρακαλώ την αλλάξτε με τον τύπο του T 25A/250V.
- Η μέθοδος καλωδίωσης θα πρέπει να είναι σύμφωνη με το τοπικό επίπεδο καλωδίωσης.
- Θα πρέπει να αγοράσετε το καλώδιο τροφοδοσίας και το καλώδιο σύνδεσης.
- Όλα τα καλώδια πρέπει να έχουν ευρωπαϊκό πιστοποιητικό γνησιότητας. Κατά την εγκατάσταση, όταν τα καλώδια σύνδεσης κοπούν, πρέπει να είστε βέβαιοι ότι το καλώδιο γείωσης είναι το τελευταίο που θα κοπεί.
- Ο διακόπτης του κλιματιστικού θα πρέπει να είναι ολοπολικός διακόπτης. Και η απόσταση μεταξύ των δύο επαφές του δεν πρέπει να είναι μικρότερη από 3mm . Τέτοια μέσα για την αποσύνδεση πρέπει να είναι η ενσωμάτωση στη σταθερή καλωδίωση.
- Η απόσταση μεταξύ των δύο μπλοκ του τερματικού σταθμού της εσωτερικής και της εξωτερικής μονάδας δεν πρέπει να είναι πάνω από 5μ . Σε περίπτωση υπέρβασης, η διάμετρος του σύρματος θα πρέπει να διευρυνθεί, σύμφωνα με το τοπικό επίπεδο καλωδίωσης.
- Ένας διακόπτης διαρροής πρέπει να εγκατασταθεί.

Διαδικασία καλωδίωσης

- 1) Αφαιρέστε τους κοχλίες από την πλευρά της πριν από τη λήψη από την πρόσοψη προς την κατεύθυνση.
- 2) Συνδέστε τα καλώδια τροφοδοσίας στην κλέμα σωστά και να διορθώσετε τα καλώδια με ένα σφιγκτήρα καλωδίων εξοπλισμένο κοντά στο μπλοκ ακροδεκτών.
- 3) Διαδρομή τα καλώδια με το σωστό τρόπο και να διεισδύσουν τα καλώδια μέσα από το άνοιγμα για την ηλεκτρική καλωδίωση του πλευρικού τοιχώματος.

ΠΡΟΕΙΔΟΠΟΙΗΣΗ:

Τα καλώδια διασύνδεσης ΠΡΕΠΕΙ να συνδεθούν σύμφωνα με το **ΣΧΗΜΑ 1**. ΑΛΛΗ ΣΥΝΔΕΣΗ ΜΠΟΡΕΙ ΝΑ ΠΡΟΚΑΛΕΙ ΖΗΜΙΑ ΕΞΟΠΛΙΣΜΟΥ.

Επίλυση προβλημάτων εξωτερικής μονάδας

ΠΡΟΣΟΧΗ!

• Η ΛΕΙΤΟΥΡΓΙΑ ΑΥΤΗΣ ΤΗΣ ΜΟΝΑΔΑΣ ΘΑ ΞΕΚΙΝΗΣΕΙ ΑΜΕΣΑ ΜΕ ΤΗΝ ΠΑΡΟΧΗ ΡΕΥΜΑΤΟΣ. ΒΕΒΑΙΩΘΕΙΤΕ ΟΤΙ ΘΑ ΕΚΤΕΛΕΣΕΤΕ ΤΟ OFF ΠΡΙΝ ΤΗ ΣΥΝΔΕΣΗ ΜΕ ΡΕΥΜΑ.

• Αυτή η μονάδα έχει λειτουργία αυτόματης επανεκκίνησης

1. Πριν τη δοκιμή (για όλα τα μοντέλα με αντλία θέρμανσης)

Βεβαιωθείτε ότι ο διακόπτης της μονάδας είναι ανοικτός για περισσότερες από 12 ώρες προκειμένου να ενεργοποιηθεί το στροφαλοθάλαμο θέρμανσης.

2. Δοκιμή

Κρατήστε τη μονάδα σε λειτουργία συνεχόμενα για 30 λεπτά και ελέγξτε τα ακόλουθα:

• Πίεση απορροφητήρα στη σύνδεση

• Εκκένωση πίεσης στη σύνδεση

• Διαφορά θερμοκρασίας μεταξύ της επιστροφής και της παροχής αέρα για την εσωτερική μονάδα

Χρόνος φλας LED στον πίνακα	Περιγραφή προβλήματος	Ανάλυση και διάγνωση
1	Βλάβη Eerptom	Βλάβη eerptom εξωτερικού πίνακα
2	Βλάβη IPM	IPM
4	Σφάλμα επικοινωνίας μεταξύ του βασικού πίνακα και του s pdu. Σφάλμα επικοινωνίας SPDU	Αποτυχία επικοινωνίας για 4 λεπτά
5	Προστασίας υψηλής πίεσης	Υψηλή πίεση συστήματος, πάνω από 4.3 Mpa
8	Προστασία απόλειας θερμοκρασίας συμπεστή	Θερμοκρασία εκκένωσης συμπεστή πάνω 110 κελσίου
9	Μη κανονική λειτουργία μοτέρ DC	Εμπλοκή μοτέρ DC ή βλάβη μοτέρ
10	Μη κανονική λειτουργία αισθητήρων σωληνώσεων	Βραχυκύκλωμα στους αισθητήρες σωληνώσεων
11	Πρόβλημα στον αισθητήρα θερμοκρασίας	Η καλωδίωση του συμπεστή είναι λάθος ή η σύνδεση κακή
12	Μη κανονική λειτουργία εξωτερικού αισθητήρα θερμοκρασίας	Βραχυκύκλωμα αισθητήρα εξωτερικής θερμοκρασίας
13	Μη κανονική λειτουργία συμπεστή εκκένωσης	Βραχυκύκλωμα συμπεστή εκκένωσης
15	Σφάλμα επικοινωνίας μεταξύ εξωτερικής και εσωτερικής μονάδας	Αποτυχία επικοινωνίας για 4 λεπτά
16	Έλλειψη ψυκτικού	Ελέγξτε αν υπάρχει ψυκτικό στη μονάδα
17	Βλάβη βαλβίδας 4 κατευθύνσεων	Διακοπή λειτουργίας αν $T_{in} \leq 0$ για 1 λεπτό μετά από συμπίεση 10 λεπτών σε λειτουργία θέρμανσης, επιβεβαιώστε την αποτυχία αν συμβεί 3 φορές σε μια ώρα.
18	Εμπλοκή συμπεστή (μόνο s pdu)	Εμπλοκή εσωτερικού συμπεστή
19	Σφάλμα κυκλώματος λειτουργίας PWM	Η λειτουργία PWM επλέγει λάθος κύκλωμα
25	Συμπεστής φάσης U υπέρταση	Η τάση συμπεστή φάσης U είναι πολύ υψηλή
25	Συμπεστής φάσης V υπέρταση	Η τάση συμπεστή φάσης V είναι πολύ υψηλή
25	Συμπεστής φάσης W υπέρταση	Η τάση συμπεστή φάσης W είναι πολύ υψηλή

Haier



Adresa: No.Haier Road,Hi-tech zona, Qingdao266.101 PRChina

Kontsakti :TEL +86-532-8893-7937

Web stranica :www.haierhvac.eu

SADRŽAJ

Upozorenje.....	1
ZAHTEVI ZA UTOVAROM I STOVAROM/UPRAVLJANJEM TRANSPORTOVANJEM/SKLADIŠTENJEM	3
UPUTSTVO ZA MONTIRANJE.....	3
Procedure Pomeranja	7
Uputstvo za održavanje i popravak	7
ISPADANJE IZ UPOTREBE I POVRATAK NATRAG	10
Crteži unutarnje / vanjske jedinice.....	12
Sigurnosne napomene	13
Pročitajte prije ugradnje.....	17
Postupak ugradnje.....	20
Rješavanje poteškoća vanjska jedinice.....	25

	<p>Pažljivo pročitajte upozorenja u priručniku prije uporabe uređaja.</p>		<p>Ovaj uređaj ispunjuje se R32.</p>
--	--	---	---

Stavite priručnik na mjestu gdje ga možete lako naći.

Upozorenje:

- ▲ **Montažu smiju obavljati samo dileri ili kvalificirano tehničko osoblje. Nepravilna instalacija može dovesti do curenja, strujnog udara ili požara.**
- ▲ **Izvršite montažu klima uređaja u skladu s uputima za montažu u priručniku.**
- ▲ **Koristite samo propisane dodatne opreme i dijelove za montažu klima uređaja.**
- ▲ **Molimo instalirajte klima uređaja na mjestu koje je dovoljno jako da izdrži težinu uređaj.**
- ▲ **Električne instalacije mora izvršiti u skladu s vezanim lokalnim i državnim propisima, te uputima u ovom priručniku za montažu. Budite sigurni da je uređaj samo povezan na namjenski dovod napajanja. Metoda ožičenja treba biti u skladu s lokalnim standardima. Vrsta priključnog kabela je H07RN-F.**
- ▲ **Koristite kabele s odgovarajućem dužinom. Nemojte koristiti odvod ili produžni kabel jer to će izazvati pregrijavanje, strujni udar ili požar.**
- ▲ **Svi kabele moraju imati certifikat s europskom autentičnošću. U procesu instalacije, kad su povezni kabele prekinuti, mora jamčiti da je žica za uzemljenje zadnje prekinuta.**
- ▲ **Ako curi rashladni plin u procesu instalacije, odmah prozračite prostor. Toksični plin možda će se proizvoditi kad rashladni plin bude došao u dodir s vatrom.**
- ▲ **Nakon što se završi instalacija, provjerite da li curi rashladni plin.**
- ▲ **Prilikom instaliranja ili preseljenja klima uređaja, budite sigurni da radi rashladni krug kako bi se osiguralo da je bez zraka, te samo koristi propisni rashladni plin.(R32).**
- ▲ **Budite sigurni da je spoj sa sustavom uzemljenja pravilan. Nemojte izvesti uzemljenje na uslužne cijevi, gromobran kondukter niti telefon koji ide u zemlju. Time se uklanja opasnost od strujnog udara zbog nesavršenog uzemljenja.**
- ▲ **Budite sigurni da instalirajte prekidač zaštite propuštanje u zemlju.**
- ▲ **Klima uređaja mora imati sve-polni prekidač, te daljina između njegovog svakog 2 kontakta ne može biti manje nego 3mm. Takva sredstva za isključenje moraju biti uključena u ožičenju.**
- ▲ **Nemojte koristiti bilo koje sredstvo za uburzavanje postupka odleđivanja ili sredstvo za čišćenje, osim što to preporučuje proizvođač.**
- ▲ **Molimo vas da stavite uređaj na mjestu koje je bez kontinuiranih djelatnih izvora paljenja(na primjer: otvorena vatra, plinski uređaj ili električna grijalica u korištenju.**
- ▲ **Nemojte bušiti ili paliti.**
- ▲ **Pazite da rashladne tvari možda nema nikakav miris.**
- ▲ **Ovaj uređaj mora biti instaliran, operiran i pohranjen u sobi s površinom većom od 1,8 m² . Navedena soba mora biti dobro prozračena.**
- ▲ **Pratite državne plinske propise.**
- ▲ **Ovaj uređaj ne smiju koristiti djeca u dobi manje od 8 godina, i osobe sa smanjenim fizičkim, osjetilnim ili mentalnim sposobnostima ili nedostatkom iskustva i znanja bez nadzora ni uputa korištenja uređaja na siguran način ili bez razumjevanja opasnosti. Djeca se ne smiju igrati ovaj uređaj. Radove čišćenja ili održavanja uređaja ne smiju raditi djeca bez nadzora.**
- ▲ **Nemojte odbacati ili raskomadati ovaj uređaj na nepažljiv način. Ako trebate navedenu uslugu, molimo Vas da kontaktirate službu za korisnik Haier čim ćete riješiti sve probleme na pravilan način.**

⚠️ Oprez:

- ▲ Nemojte ugrađivati jedinicu na mjestu gdje može da postoji curenje zapaljivog plina. U slučaju da plin procuri i akumulira se u okruženju uređaja, to može uzrokovati požar.
- ▲ Zategnite baklju prema određenom metodom, kao što je sa pretvaračem momenta. Ako spaljena baklja je prečvrsta, to može ispucati nakon dugog korištenja, koje će uzrokovati curenje rashladnih tvari.
- ▲ Stavite dovoljno stepenica ispod uređaja da sprečava male životinje sakriti tamo. Ako male životinje imaju kontakt s električnim dijelovima, izazvat će pogrešno funkcioniranje, dim ili požar.
- ▲ Prostor naokolo uređaja mora biti čist.
- ▲ Temperatura rashladnog kruga će biti visoka, molimo Vas da stavite cijeve koji su unutar uređaja daleko od bakarnih cijeva, izbjegavajući termičko izolirani.
- ▲ Samo kvalificirano osoblje može obraditi, ispuniti, pročistiti te rasporediti rashladne tvari.
- ▲ Ako se uređaj instalira u obalnim područjima ili regijama slane atmosfere, doći će do korozije i radni vijek jedinice će se skratiti.

SUKLADNOST MODELA S PROPISIMA EUROPSKE UNIJE

Klima: T1 Napon: 230V
CE

Svi proizvodi su sukladni s odredbama sljedećih propisa EU:

- 2014/53/EU(RED)
- 2014/517/EU(F-GAS)
- 2009/125/EC(ENERGY)
- 2010/30/EU(ENERGY)
- 2006/1907/EC(REACH)

RoHS

Proizvodi udovoljavaju zahtjevima sadržanim u Direktivi 2011/65/EU Europskog parlamenta i Direktive o zabrani uporabe određenih opasnih tvari u električnoj i elektroničkoj opremi (EU RoHS Direktiva)

WEEE

U skladu s odredbama Direktive 2012/19/EU Europskog parlamenta i Vijeća o otpadnoj električnoj i elektroničkoj opremi (OEEO), ovim putem obavještavamo kupca o načinu zbrinjavanja električnih i elektroničkih proizvoda.

ZAHTJEVI POVEZANI SA ZBRINJAVANJEM:



Vaš klima uređaj označen je ovom oznakom. To znači da je riječ o električnom i elektroničkom proizvodu koji ne smije biti pomiješan s nerazvrstanim otpadom. Ne pokušavajte sami rastavljati sustav: demontaža sustava za klimatizaciju, postupanje s rashladnim medijem, uljima i drugim dijelovima sustava mora se povjeriti kvalificiranom instalateru u skladu s lokalnim i državnim propisima. Klima-uređaji

moraju se obraditi u posebnom pogonu za ponovnu uporabu, recikliranje i uporabu. Osiguravanjem da se ovaj proizvod odloži na propisan način pomoći ćete spriječiti nastanak neželjenih posljedica za okoliš i zdravlje ljudi. Molimo vas da se obratite svojem instalateru ili lokalnim vlastima za daljnje informacije. Baterije se trebaju ukloniti iz daljinskog upravljača i odložiti na način koji je predviđen lokalnim i državnim propisima.

VAŽNA OBAVIJEST O UPOTREBLJENOM RASHLADNOM MEDIJU

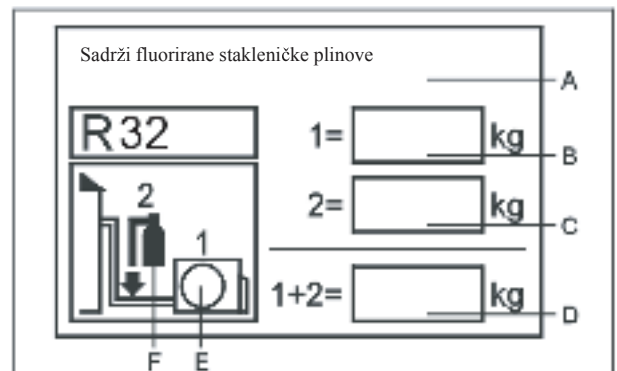

Ovaj proizvod sadrži fluorirane stakleničke plinove
Ne ispuštati u atmosferu.

Rashladni medij: R32

GWP = potencijal globalnog zagrijavanja

Molimo popuniti s neizbrisivom tintom,

- 1 tvorničko punjenje rashladnog medija
- 2 dodatnu količinu medija dopunjenog na licu mjesta i
- 1+2 Ukupnu količinu rashladnog medija. Sve podatke unijeti na naljepnicu s podacima o rashladnom mediju koja je isporučena s proizvodom.

Ispunjena naljepnica mora se postaviti u blizinu mjesta za dopunu medija (npr. na unutrašnjoj strani poklopca polupropusnog ventila).

A - Sadrži fluorirane stakleničke plinove

B - tvorničko punjenje rashladnog medija: pogledajte natpisnu pločicu

C - dodatna količina medija dopunjenog na licu mjesta

D - ukupna količina rashladnog medija

E - vanjska jedinica

F - rashladni cilindar i ventil za punjenje

Vrijednosti ekvivalenta CO₂ prikazane su u **tablici 1**

ZAHTEVI ZA UTOVAROM I ISTOVAROM/UPRAVLJANJEM TRANSPORTOVANJEM/SKLADIŠTENJEM

• ZAHTEVI ZA UTOVAROM I ISTOVAROM

- 1) Tokom utovarivanja i istovarivanja proizvoda, treba biti lagano.
- 2) Naročito je zabranjena gruba i barbarska radnja, npr.: udar nogom, bacanje, međusobno udarenje, vučenje, kotrljanje.
- 3) Radnici za utovar i istovar moraju biti obučeni kako bi shvatili opasnost od grubog utovara, istovara i prijevoza.
- 4) Na licu mesta utovara i istovara mora biti opremljeno ručnim vatrogasnim aparatom u prahu ili odgovarajućim vatrogasnim aparatom unutar roka valjanosti.
- 5) Neobučeno osoblje ne može se baviti radom utovara i istovara proizvoda klimatskih uređaja sa zapaljivim sredstvima za hlađenje.
- 6) Pre utovara i istovara, mora preduzeti antistatičke mere, i u toku utovara i istovara ne može telefonirati i odgovarati na telefon, naročito mobilni telefon.
- 7) U blizini klimatskog uređaja je zabranjeno pušenje i upotreba vatre.

• Zahtevi za upravljanjeM transportovanjem

- 1) Najveća količina prevoza proizvoda mora biti u skladu sa domaćim propisima.
- 2) Vozilo za prevoz proizvoda mora biti u skladu sa domaćim propisima.
- 3) Za vreme održavanja i popravka, mora upotrebljavati specijalno vozilo za servis, boca sa sredstvom za hlađenje i uređaj koji čeka da popravlja nisu dozvoljene da se transportuju u otvorenom prostoru.
- 4) Krov vozila za prevoz ili slični zaštitni material mora imati određenu nezapaljivu osobinu.
- 5) U zatvorenom prostoru vozila prevoza treba montirati alarmni uređaj za curenje zapaljivog sredstva za hlađenje.
- 6) Kabina transportnog vozila mora biti opremljena antistatičkim uređajima.
- 7) U šoferskoj kabini treba biti opremljeno vatrogasnim aparatom u prahu ili drugim odgovarajućim uređajem.
- 8) Na Bočnoj i stražnjoj strani transportnih vozila mora biti bijelo-narančasta ili crveno-bijela reflektirajuća traka da bi podsjetilo druge šofere da drže bezbednosnu udaljenost.
- 9) Za prijevoz treba obratiti pozornost na vožnju na jednakomernu brzinu, izbjegava naglo ubrzavanje ili kočenje.
- 10) Zabranjeno je da transportuje zapaljive predmete i druge predmete koji se lako mogu proizvoditi statički elektricitet u istom vozilu.
- 11) U toku transporta treba bude dalje od zone sa visokom temperaturom, kada je unutarnja temperatura previsoka treba poduzeti potrebne mjere za hlađenje.

• ZAHTEVI ZA SKLADIŠTENJEM

- 1) U toku skladištenja pakiranje oprema treba biti u mogućnosti bi zaštitili opreme unutar paketa neće izazvati curenje sredstva za hlađenje kada je podvrgnut mehaničkom oštećenju.
- 2) Najveću količinu dozvoljenu u istom prostoru skladištenja određuju domaći propisi.

UPUTSTVO ZA MONTIRANJE

• MERE PREDOSTROŽNOSTI PRILIKOM MONTIRANJA UPOZORENJE!

- ★ Klimataki uređaj sa sredstvom za hlađenje R32 ne može biti instaliran u prostoriji manjoj od minimalne površine pokazanom u sledećoj tablici kako bi se spriječilo pojava bezbednog problema do koga je moguće došlo curenje sredstva za hlađenje u klimatskom uređaju.
- ★ Zabranjeno je ponovo koristiti naglavak koji je već upotrebljen za spajanje cijevi kako nebi došlo do pitanja hermetičnost.
- ★ Kablovi spojeni na unutarnje i vanjske jedinice treba biti kvalitetni i neprekidni i u dobrom stanju, u skladu sa tehničkim propisima i zahtevima pokazanim u uputstvima.

MINIMALNA POVRŠINA SOBE

Tip	LFL kg/m ³	Ukupna masa punjenja/kg ₂ Minimalna površina sobe/m ²					
		1.781	2.519	3.708	4.932	6.170	7.965
R32	0.307	3	6	13	23	36	60

Vrijednosti Maksimalne količine punjenja rashladnog sredstva prikazane su u **tablici 2**

- **Svijest sigurnosti**

1. Procedura: izvrši radove prema propisanim procedurama da bi smanjio rizik na najmanju moguću meru.
2. Prostorija: deliti prostoriju, izbjegavati rad u zatvorenoj prostoriji, izolirati njih prema propisima, prije otvaranja sistema za hlađenje ili tople obrade, mora biti obezbeđena ventilacija ili radna prostorija otvorena.
3. Proveravanje prostorije: proveravanje sredstva za hlađenje.
4. Protivpožar: aparat za gašenje požara treba biti postavljen u blizini, mora biti dalje od vatre ili visoke temperature, postavi znak "ZABRANJENO PUŠENJE" i slično

- **Raspakiravanje i proveravanje**

1. Unutarnja jedinica: unutarnja jedinica (isparivač) je zapečaćena u tvornici dušikom, prvo provjeri zelenu plastičnu kapicu sa crvenim znakom nakon raspakiravanja, istureni crveni znak znači da ima dušik unutar cevi, zatim provjeri pritiskom na crnu plastičnu kapicu kod priključka cevi ispiraća unutarnje jedinice pomoću krstanog odvijača, vidi da li ima dušik, necurenje dušika iz kapice cevi unutarnje jedinice znači curenje dušika, u takvom stanju ne može nju instalirati.
2. Vanjska jedinica: Detektor za detekciju propuštanja će se produžiti u kutiju pakiranja vanjske jedinice, provjeriti je li sredstvo za hlađenje curi. Ako je propuštanje sredstva za hlađenje identificirano, instalacija nije dopušteno, a vanjska jedinica se dostavlja Odsjeku za održavanje.

- **Provjera uslova za montiranje**

1. Provjeri površinu sobe, koja ne smije biti manja od upotrebne površine pokazane na naljepnici upozorenja na unutarnjoj jedinici.
2. Provjeri uslove mjesta instalacije: vanjska jedinica sa zapaljivim sredstvom za hlađenje ne bi trebao biti instalirana u prostoru rezerviranom za zatvorenu zgradu.
3. Ispod unutarnje jedinice ne bi trebao imati izvor napajanja i prekidač ili druge izvore paljenja, uljeni grijač, izvor visoke temperature i slično.
4. Izvor energije treba imati provodnik za uzemljenje i treba biti sigurno uzemljeni.
5. Prije bušenja otvora na zidu električnom bušilicom, treba potvrditi da li na ovom mestu postoji pregrađeni kanal za vodocev, električnu i plinsku liniju, samo može izvoditi radove bez njih. Preporuča se što više koristiti ove pregrađene kanale.

- **NAČELA ZA SIGURNOST MONTIRANJA**

1. Mjesto ugradnje treba održavati dobru ventilaciju (otvori prozore i vrata).
2. Zabranjeno je biti vatra ili izvor visoke temperature veće od 548 °C u zoni u kojoj se nalazi zapaljivo sredstvo za hlađenje, uključujući zavarivanje, pušenje i toaster.
3. Preduzme antistatičke mjere, kao što su: nosi pamučne odjeće, pamučne rukavice i slično.
4. Mesto za montiranje ili održavanje, obavezno je biti dalje od izvora topline i zapaljivih okruženja.
5. Tijekom instalacije, ako se pojavi curenje sredstva za hlađenje iz unutarnje jedinice, mora odmah zatvoriti ventil na vanjskoj jedinici, otvoriti prozor za provjetranje, sve osoblje mora napustiti sobu. Poslije završetka curenja, izvrši detekciju koncentracije unutar sobnog okoliša i potvrdi se da je nivo koncentracije do razine sigurnosti, zatim može se ponovo izvoditi dalji rad.
6. Ako je proizvod već oštećen, mora biti isporučen natrag na tretman održavanja, zabranjeno je zavarivanje cijevi za sredstvo za hlađenje i vođenje drugih radova na licu mesta korisnika.
7. Mesto za ugradnju klimatskog uređaja trebalo biti jednostavno za instalaciju i održavanje, te kod okoline izlaza i ulaza unutarnje i vanjske jedinice treba biti otvoreno i bez nikakvih smetnja, treba izbjegavati pojava niz električnih proizvoda, električnog prekidača, utičnice, dragocjenog predmeta i proizvoda sa visokom temperaturom.



Zabranjeno vatra i bušenje



Pamučne odjeće



Antistatičke rukavice



Čuvajte se statičkog elektriciteta



Zaštitne naočari



Pročitajte uputstvo za upotrebu



Pročitajte tehničko uputstvo



Priručnik za upotrebu; uputstvo za upotrebu

- **Mere za električnu sigurnost**

Napomena:

1. Tokom električne instalacije, treba obratiti pozornost na okolne uvjete (temperatura okoliša, izravno sunčevo svjetlo, kiše, itd.) i preduzme mere za učinkovitu zaštitu.
2. Kabel za napajanje, kablovi za napajanje napajani na uređaj trebaju biti bakreni u skladu sa domaćim standardima i propisima.
3. Unutarnja i vanjska jedinica mora biti dobro uzemljena.
4. Prvo je napajanje kabela za vanjsku jedinicu, drugo je napajanje kabela za unutarnju jedinicu. Nakon završetka napajanja kablova i cjevovoda, uključi klimataki uređaj.
5. Obavezno je koristiti granu strujnog kola i montirati zaštitnik propuštenja energije sa dovoljnim kapacitetom.

- **Kvalifikacija osoblja za montiranje**

Oni moraju posedovati kvalifikaciju izdatu od nadležnog organa u skladu sa domaćim relevantnim zakonima i propisima.

- **Montiranje unutarnje jedinice**

1. **Učvršćenje zidnih ploča, raspored cjevovoda**

U slučaju da je izlazna cijev unutarnje jedinice na lijevoj ili desnoj strani, ako priključak isparivača unutarnje jedinice i naglavak spojnog cjevovoda ne može se proširiti i na vanjskoj strani za instalaciju, priključak cijevi isparivača unutarnje jedinice mora biti povezan s naglavkom spojnog cjevovoda.

2. **Raspored cjevovoda**

Kad se rasporede spojne cijevi, crijevo za drenažu, kabel napajani na uređaj, crijevo za drenažu treba biti niže od kabela napajanih na uređaj, kabel napajanja i kabel napajani na uređaj trebaju biti odvojeni, crijevo za drenažu obavezno je biti zaštićeno toploizolacionim materijalima.

3. **Punjenje dušika za održavanje pritiska i detekcija curenja**

Nakon što je isparivač unutarnje jedinice spojen na priključak cijevi (nakon zavarivanja), posle podešavanja pritiska u boci dušika i punjenja dušika preko 4,0MPa od boce dušika u unutra isparivača i cijevi spojene na isparivač, zatvori ventil na boci dušika. Nakon toga, izvrši inspekciju curenja vodom sa sapunom ili drugim tečnostima za inspekciju curenja. Pritisak će se održavati za više od 5 minuta, a zatim progleda da li tlak u sustavu se smanjuje. U slučaju da je tlak smanjen, curenje se može identificirati. Nakon što je tačkom curenja rukuje, koraci punjenja naprijed treba ponoviti.

Nakon spajanja isparivača na unutarnjoj jedinici i spojenog cjevovoda, održavanja pritiska na stabilnom nivou, spajanja dvosmernog zapornog ventila i T-zapornog ventila i zatezanja bakrene kapice na spojenom cjevovodu, puni se dušikom sa više od 4,0 MPa u tehnološki otvor(otvor za popravke) T-zapornog ventila na vanjskoj jedinici, zatvori ventil na boci dušika. Nakon toga, izvrši inspekciju curenja vodom sa sapunom ili drugim tečnostima za inspekciju curenja. Pritisak će se održavati za više od 5 minuta, a zatim pregleda da li tlak u sustavu se smanjuje. U slučaju da se smanjuje tlak, curenje se može identificirati. Nakon što je tačkom curenja rukuje, koraci punjenja naprijed treba ponoviti.

Gore pomenute operacije mogu biti dovršene nakon povezivanja unutarnje jedinice s priključnim cjevovodima, posle spajanja dvosmjernog zapornog ventila i T-zapornog ventila vanjske jedinice, spoji otvor za popravke vanjske jedinice s bocom dušika sa tlakomerom, puni dušik više od 4,0MPa tlaka i zadržava tlak 5 minuta i izvrši inspekciju curenja kod priključka ili tačke zavarivanja unutarnje jedinice i priključka dvosmernog zapornog ventila i T-zapornog ventila na vanjskoj jedinici, i za vreme montiranja mora biti zajamčeno da je svaki priključak u stanju u kojem se može izvršiti inspekciju curenja.

Nakon završetka gore navedenih procedura (punjenje dušika, zadržavanje tlaka i inspekcija curenja), može izvršiti sledeće korake: pražnjenje pomoću podtlačne pumpe.

- **Montiranje vanjske jedinice**

1. **Montiranje, ušvršćenje i priključenje**

Napomena:

- a) Obezbeđeno je da nema vatru u daljini od tri metra u okolini.
- b) Detektor za curenje sredstva za hlađenje treba biti postavljeni na nižem mestu u blizini i u random stanju.



1) Montiranje i učvršćenje

Učvrsti nosačvanjske jedinice na fasadi zida, a zatim vanjska jedinica utvrđuje se na nosaču horizontalno. U slučaju da je vanjska jedinica postavljena na zidu ili krovu, nosač će se učvrstiti čvrsto, kako bi se izbjeglo oštećenje od jakog vjetrova.

2) Montiranje priključne cevi

Stožac spojnih cijevi mora biti vizirani biti usklađen konusnom površinom priključka odgovarajućeg ventila.

Zategni rukom maticu spojnih cijevi, zatim je zategni ključem, ali zatezni moment ne može biti prevelik, inače će oštetiti maticu.

• **Vakuumizing**

Digitalni mjerač vakuuma mora biti spojen na vakuumizing. Trajanje vakuumizinga mora biti najmanje 15 minuta, a vrednost pokazana na vakuum manometru dosegne 60Pa ili manje. Isključi vacuum opremu, te promatra da li čitanje digitalnih mjerača vakuuma povećava ili ne. ako posle 5 minuta ovo čitanje je isto, čime se potvrdi da nije bilo curenje. Nakon toga, može se otvoriti dvosmernog zapornog ventila i T-zapornog ventila na vanjskoj jedinici, i zatim rastavi crijevo za vakuumizing spojeno na vanjskoj jedinici.

• **Provera curenja**

Pomoću vode sa sapunom ili namensku opremu za otkrivanje propuštanja izvrši detekciju curenja kod priključka spojne cijevi vanjske jedinice.

• **Inspekcijski predmeti i probni rad nakon ugradnje**

Proverene stavke nakon montiranja

Inspekcijski predmeti	Posljedica nepravilne instalacije
Da li je sigurno učvršćeno?	Uređaj može pasti, vibrirati ili napraviti buku
Da li je izvršio proveru curenja?	Nedovoljan kapacitet hlađenja (grejanja)
Da li je toploizolacija potpuna?	Kondenziranje i kapanje
Da li je drenaža u dobrom stanju?	Kondenziranje i kapanje
Da li je napon napajanja u skladu sa onim pokazanim u pločici sa imenom proizvođača ?	Kvar stroja ili izgorjenje dijelova
Ožičenje i cijevi jesu li ispravno instalirani?	Kvar stroja ili izgorjenje dijelova
Da li je jedinica sigurno uzemljena?	Rizik istjecanja
Da li je tip kablova u skladu sa propisima?	Kvar stroja ili izgorjenje dijelova
Postoji li smetnja kod izlaza i ulaza vetra unutarne i vanjske jedinice?	Nedovoljan kapacitet hlađenja (grejanja)
Da li je zapisana dužina cijevi za sredstvo za hlađenje i količina punjenja sredstva za hlađenje?	Nekontrolisana količina punjenja sredstva za hlađenje

PROBNI RAD

1. Priprema za probni rad

- (1) Pre završetka sve instalacije i potvrde da nije bilo nikakvo curenje, ne može uključiti uređaj.
- (2) Upravljački vodovi spojeni ispravno, svi kablovi su čvrsto priključeni.
- (3) Dvosmjerni zaporni ventil i T-zaporni ventil treba biti otvoreni.
- (4) Sve labave objekte, osobito metalne strugotine, konac, itd., treba očistiti od uređaja.

2. Procedure probnog rada

- (1) Uključi struju, pritisni dugme "ON / OFF" na daljinskom upravljaču, klima uređaj otpočne pustiti u rad.
- (2) Pritisni dugme "MODE", odaberi hlađenje, grijanje, brišući vjetar i druge načine rada, pregleda da li je rad klimatskog uređaja ispravan.

Procedure Pomeranja

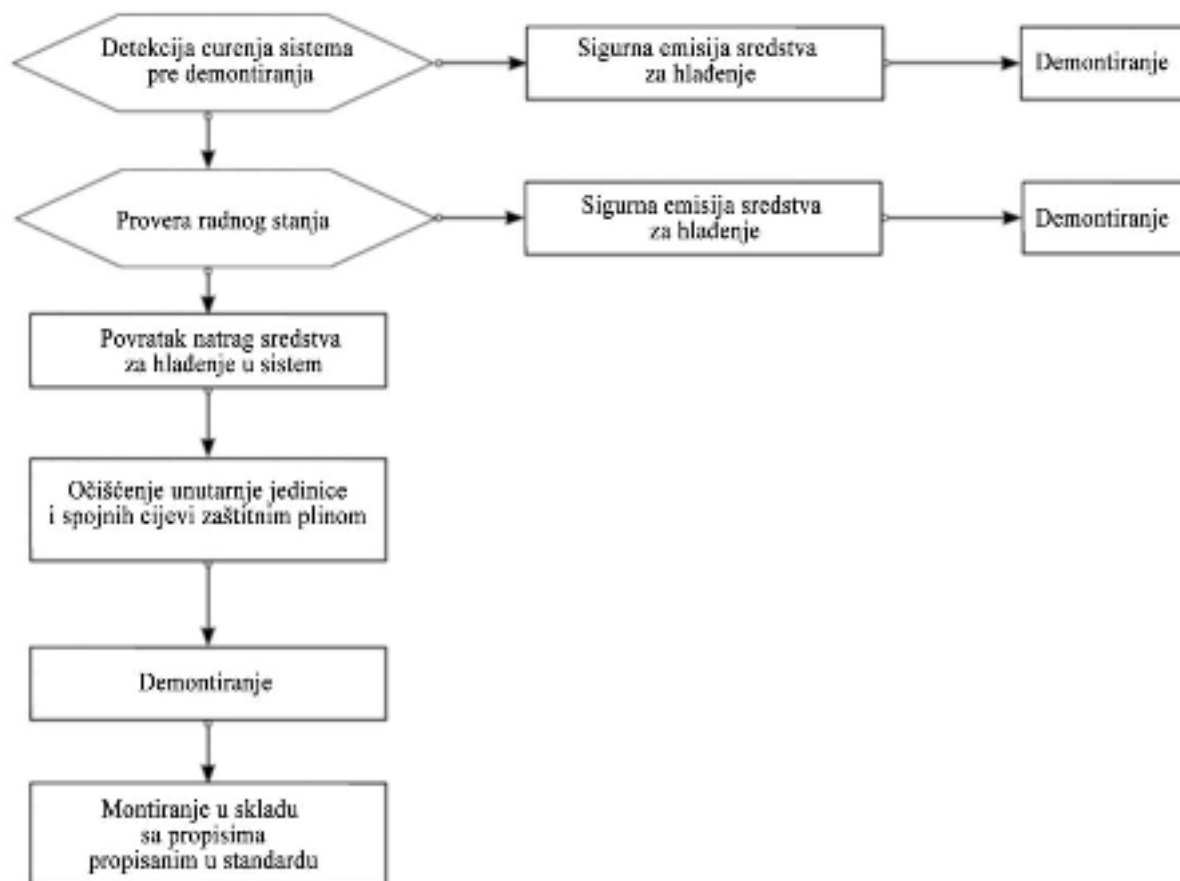

Napomena: Kad pomeri uređaj, treba rezati priključak rezačem cijevi, ponovno proširi otvor i spoji njih (to isto za spajanje vanjske jedinice).

Uputstvo za održavanje i popravak

Mjere za održavanje i popravak

Mjere opreza

- Za svi kvari unutarnih cijevivoda ili delova na sistemu hlađenje sa sredstvima za hlađenje R32 koji treba biti zavareni, nije dozvoljeno da izvrši zavarivanje kod korisnika.
- Za vreme održavanja i popravka, za svi kvari izmjenjivača topline koji su potrebni da se montiraju i demontiraju u većoj meri, kao što su: zamena postolja vanjske jedinice, montiranje i demontiranje kondenzatora u celini, nije dozvoljeno da izvrši proveru, održavanje i popravak kod korisnika.
- Nije dozvoljeno da izvrši zamenu kompresora ili delova sistema hlađenja kod korisnika.
- Kod korisnika može izvrši popravke kvara koji se ne odnose na spremnik sredstva za hlađenje, unutarnje cijevi, delove za hlađenje, uključujući i čišćenje sistema hlađenja i slično koje nije potrebno rasklopiti i zavarivati delove za hlađenje.
- Kad je u toku popravka potrebno zameniti cijevi za plin, treba rezati rezačem cijevi priključak cijevi za plin isparivača unutarnje jedine i ponovo proširiti otvor, posle toga, izvrši spajanje(to isto za spajanje vanjske jedinice).

Uslovi u kvalifikaciji za servisno osoblje

1. Svi operatori ili osoblje za održavanje kružnog toka sistema za hlađenje, moraju posedovati valjanu potvrdu izdatu od organa nadležnog na ovom pogledu, čim se potvrdi da oni poseduju odgovarajuću spremu za sigurnosno rukovanje sredstvima za hlađenje.
2. Oprema samo se može popravljati i održavati po metodi koju preporučuje proizvođač. U slučaju da je potrebna pomoć od osoblja drugih disciplina, samo može izvodi radove pod uslovom da je pod nadzirom osoblja s kvalifikacijskim certifikatima sposobnog na pogledu rukovanja zapaljivim sredstvima za hlađenje.

Provera okoliša za održavanje i popravak

- Prije početka radova, mora se osigurati da nema curenja sredstva za hlađenje u sobi.
- Samo može raditi u prostoru koji je u skladu sa zahtjevima na pločici sa imenom proizvođača.
- U toku popravka treba održavati stalnu ventilaciju.
- Zabranjeno je da unutar prostora u kojem se razvija popravak ima vatru ili izvor visoke temperature više od 370°C koji će lako dovesti do pojave vatre.
- Tokom popravka, osoblje u sobi treba isključiti mobilni telefon, i svi elektronski proizvodi koji imaju zračenje treba biti isključeni.
- Na licu mesta popravka treba biti opremljeno prenosnim aparatom za gašenje požara u prahu ili vatrogasnim aparatom sa ugljikovim dioksidom, i aparati za gašenje požara moraju biti u dostupnom stanju.

Zahtjevi za prostorom održavanja i popravak

- Mesto za održavanje i popravak trebao biti smješteno u dobro ventiliranom prostoru i ravnom mjestu. Ne može se nalaziti u podrumu.
- Prostor za održavanje i popravak treba biti podjeljen na zonu za zavarivanje i nezavarivanu zonu, i jasno označena. Dvije zone treba imati odgovarajuću sigurnosnu udaljenosti.
- Prostor za održavanje i popravak treba ugraditi ventilacijske opreme, može se stavljati ispušni ventilator, ventilator, viseći ventilator, stojeći ventilator i ispušne cijevi i slično, kako bi se osigurala usklađenost s zahtevima u količini ventilacije i ispušnoj jednakomernosti i da bi se spriječilo nakupljanje plina za hlađenje.
- Treba biti opremljeno opremom za otkrivanje istjecanja za zapaljivo sredstvo za hlađenje, uspostaviti režim za upravljanje opremom za otkrivanje istjecanja, i prije otpočetka održavanja i popravka, mora biti potvrđeno da je oprema za otkrivanje istjecanja u stanju funkcionisanja.
- Treba imati dovoljnu količinu vakum-pumpa specijalnih za zapaljivo sredstvo za hlađenje i opreme za punjenje sredstva za hlađenje, ima režim upravljanja opremama za održavanje i popravak, čim se jamči da oprema za održavanje može se koristiti samo za vakuumizing i punjenje određene vrste zapaljivih sredstva, a mješovita uporaba nije dopuštena.
- Glavni prekidač napajanja treba biti raspoređen izvan mesta za održavanje i popravak, i sa zaštitnim (anti-eksplozivnim) uređajem.
- Boca sa dušikom, boca sa acetilenom, boca sa kisikom mora biti postavljene odvojeno. Razmak između plinske boce i radnog prostora sa vatrom mora biti najmanje od 6 metara. Ventil za anti-paljenje mora biti instaliran na boci sa acetilenom. Boja cijevi za acetilen i za kisik mora ispunjavati međunarodne zahtjeve i po njihovoj boji priključe se na odgovarajuću bocu.
- Znak upozorenja "ZABRANJENA VATRA I PUŠENJE" će biti raspoređen unutar prostora za održavanja i popravak.
- Treba biti opremljeno prenosnim aparatom za gašenje požara u prahu ili vatrogasnim aparatom sa ugljikovim dioksidom i sličnim koji su pogodni za gašenje požara od električnog elementa, i aparati za gašenje požara moraju biti u dostupnom stanju.
- Ventilator i ostale električne opreme na mjestu održavanja biti će relativno fiksni, sa standardiziranim usmjeravanjem cijevi. Privremeni žice i utičnice na mjestu održavanja nisu dopuštene.

Metodi za detekciju curenja

- Provera curenja sredstva za hlađenje treba izvršiti pod uslovima da nebi bilo mogući izvor paljenja. Mora se izbjegavati upotrebu halogene sonde (ili bilo kojeg drugog detektora s vatrom).
- Za sustave koji sadrže zapaljivo sredstvo za hlađenje, može se upotrebati elektronski detector za otkrivanje propuštanja koji treba biti kalibriran u okruženju bez sredstva za hlađenje, kako bi se osiguralo da se detector ne postane potencijalni izvor paljenja, a detector treba biti pogodan za sredstvo za hlađenje koje će biti izmereno. Detector bi trebao biti postavljen na najnižu vrednosti zapaljive koncentracije (u postocima). Ova vrednost treba biti postavljena prema upotrebnom sredstvu za hlađenje i podešava je na odgovarajuću vrednosti koncentracije ispitnog plina (do 25%).
- Tekućina koju koristi za detekciju propuštanja treba biti pogodna za većinu sredstva za hlađenje, ali ne može koristiti tekućinu sa kloridom, da bi spriječio pojavu reakcija između klora i sredstva za hlađenje kao i korozije bakrene cijevi.
- Ako sumnja u curenje, to bi trebao biti uklonjene sve vatre sa scene ili njih ugasi.
- Ako je potrebno da zavaruje tačku propuštanja, treba povratiti natrag sve sredstvo za hlađenje, ili izolirati sredstvo za hlađenje udaljeno od mjesta istjecanja (pomoću zapornih ventila (cut-off ventil)). Prije zavarivanja, te u toku zavarivanja, očisti dušikom bez kisika (OFN) cijeli sustav.

Sigurnosni principi

- Kada popravi proizvod, na licu mjesta moraju imati odgovarajuću ventilaciju, zabranjeno je zatvoriti sva vrata i prozore.
- Zabrani sve operacije sa vatrom, uključujući zavarivanje, pušenje, i zabrani korištenje mobitela, treba obavijestiti korisnika ne može upotrijebiti vatru za kuhanje i tako dalje.
- Kad u suhoj sezoni održava i popravi proizvod i relativna vlažnost je ispod 40%, treba preduzeti antistatičke mjere, uključujući: nošenje antistatičke pamučne odjeće i pamučne rukavice itd..
- Ako u toku održavanja primeti propuštanje sredstva za hlađenje, obavezno je da odmah preduzme prisiljene mjere ventilacije, a tačka curenja treba biti blokirana dobro.
- Ako je potrebno da otvori sistem za hlađenje za popravak oštećenog proizvoda, uređaji moraju biti poslani natrag na stanicu za servis za održavanje. Zabranjeno je da kod korisnika zavaruje cijevi za hlađenje i slično.
- Kad fali delovi za popravak i treba još jedan put izvršiti popravak kod korisnika, treba povratiti uređaj u prvobitno stanje.
- U cijelom toku popravka, mora osigurati da je sistem za hlađenje dobro uzemljeni.
- Kad osoblje sa bocom sa sredstvom za hlađenje ide po popravku, količina sredstva za hlađenje popunjena u bocu sa sredstvom za hlađenje ne smije prijeći prethodno određenu vrijednost. Kad je boca pohranjena u automobilu ili na licu mesta održavanja i popravka, treba učvršćena okomito, i daleko od topline, vatre, zračenja, električnih aparata.

Predmeti održavanja

Zahtjevi za održavanjem

- Prije operacije na sistemu hlađenja, očisti dušikom cirkulacioni sistem, očisti usisivačem vanjsku jedinicu, trajanje ove operacije ne može biti manje od 30 minuta, i zatim ispira dušikom bez kisika od 1,5~2,0MPa cijevovod u trajanju od 30 sekundi do 1 minut. Kad se potvrdi da nije bilo ostatak zapaljivog plina kod popavljenog mesta, može otpočeti zavarivanje.
- Kad popuni sredstvo za hlađenje u bocu, obavezno je da ne dogodi međusobno zagađenje između različitih sredstva za hlađenje. Ukupna dužina cijevi za sredstvo za hlađenje treba biti što moguće kraća, da bi se smanjila količina sredstva za hlađenje ostala u njoj.
- Spremnici za sredstvo za hlađenje treba biti u stojećem stanju i čvrsto učvršćeni.
- Sistem za hlađenje treba biti dobro uzemljeni prije popunjavanja sredstva za hlađenje u sistem za hlađenje.
- Popunjava se odgovarajuća vrsta i količina sredstva za hlađenje u skladu sa zahtjevima na pločici sa imenom proizvoda, zabranjeno je prekomjerno punjenje.
- Nakon završetka održavanja na sistemu hlađenja, treba na siguran način zapečatiti sustav.
- Održavanje i popravak ne smije oštetiti ili sniziti razinu sigurnosne zaštite izvornog sustava.

Održavanje električnih elementa

- Uz pomoć posebnog detectora za curenje izvrši proveru na električne elemente u održavanju.
- Ne može promijeniti ili otkazati elemente koji imaju sigurnosnu funkciju nakon završetka popravka.
- Prilikom servisiranja hermetičnih elementa, prije otvaranja hermetične kapice, treba prethodno isključiti struju. Kada je potrebno da uključi uređaj, mora izvršiti neprekidnu detekciju na tačkama curenja sa najvećim opasnostima, kako bi se spriječilo potencijalna opasna situacija.
- U toku popravka električnih komponenta, treba obratiti posebnu pozornost da ne utječe na zamenu omotača sa zaštitnom funkcijom.
- Poslije održavanja hermetična funkcija ne treba biti oštećena, ili hermetični materijali neće izgubiti ulogu protiv ulaza zapaljivog plina zbog njihovih starenja. Alternativni elementi moraju biti u skladu sa preporucima proizvođača klimatskih uređaja.

Održavanje istinskih sigurnih elementa

Definicija istinskih sigurnosnih elementa: elementi koji se mogu kontinualno raditi unutar zapaljivog plina bez opasnosti.

- Otkrivanje curenja i pouzdanost uzemljenja klima-uređaja se moraju provjeriti prije otpočetka bilo kojih održavanja, pod uslovom da nije bilo curenje i ima dobro uzemljenje, može otpočeti dalje radove.
- U slučaju da se nije moguće osigurati da u toku rada klimatskog uređaja napon ne premaši dozvoljenu granicu napona i struje, neće dodati bilo koji inductor ili kondenzator.
- Za vreme zamene delova, samo upotrebi komponente koje propisuje proizvođač klima uređaja, inače, u slučaju curenja sredstva za hlađenja, može dovesti do požara zbog komponenta.
- Treba obratiti pozornost na elemente cjevovoda u slučaju da se održavanje ne tiče sustave, kako bi se osiguralo održavanje i neće izazvati curenje.
- Nakon završetka popravka, prije puštanja u probni rad, mora pomoću detektora za curenje ili tekućine za detekciju curenja proveriti curenje i pouzdanost uzemljenja klimatskog uređaja, poslije dobijanja pozitivnog rezultata, može uključiti i pustiti u rad.

Uklanjanje i vakuumizing

Održavanje i drugi radovi kružnog toka hlađenja treba biti u skladu sa propisanim procedurama, ali, uz to naročito i treba posvetiti pažnju na zapaljivost sredstva za hlađenje, i moraju se slijediti sljedeći postupci:

- Isprazni sredstvo za hlađenje;
- Očisti inertnim (zaštitnim) plinom cijevovode;
- Vakuumizing;
- Opet inertnim plinom očisti cijevovode;
- Rezanje cijevovoda ili zavarivanje.

Ispusti sredstvo za hlađenje u odgovarajuću bocu. Ispira dušikom bez kisika sistem kako bi se osigurala sigurnost. moguće je potrebno da ponovi ovu operaciju nekoliko puta. U ovoj operaciji ne može upotrebati komprimirani zrak ili kisik.

U toku ispiranja, u slučaju da je sistem u vakuumskom stanju, preko popunjenje dušika bez kisika postigne radni tlak, i zatim ispusti dušik bez kisika u vazduh, konačno pretvori sistem u vacuum. Ponovi ovu operaciju sve dok je sredstvo za hlađenje u sistemu potpuno ispirano. Poslije poslednjeg popunjenja dušika bez kisika, ispusti dušik u atmosferu, zatim otpočeti zavarivanje sistema. Za vreme zavarivanja cijevovoda, gore pomenute operacije su nužne.

Obezbedi da u blizini izlaza vakuum-pumpe nema bilo koju vatru i ima dobru ventilaciju.

Operacija zavarivanja

- Povoljna ventilacija mora biti zajamčena u području održavanja. Nakon vakuumizinga, sredstvo za hlađenje može biti otpušteno na bočnoj strani uređaja.
- Prije zavarivanja na vanjskoj jedinici, mora potvrditi da unutar vanjske jedinice više nema sredstvo za hlađenje i već je prazna i očišćen je sistem za hlađenje.
- U svakom slučaju, ne smiju koristiti plamenik za zavarivanje za rezanje cijevovoda za hlađenje, mora rezati cijevi rezačem cijevi, i sve to mora raditi oko otvora.

Procedura popunjenja sredstva za hlađenje

Kao dodatak redovitoj proceduri, dodaje sljedeće uvjete:

- Upotreba aparata za punjenje sredstva za hlađenje neće dovesti do zagađenja različitih sredstva za hlađenje. Ukupna dužina cijevi za sredstvo za hlađenje treba biti što kraća kako bi se smanjila količina ostataka u njima;
- Boca za sredstvo za hlađenje treba biti stojeća okomito;
- Prije popunjenja sredstva za hlađenje, sistem za hlađenje treba biti dobro uzemljeni;
- Nakon završetka punjenja, treba lepiti oznaku na sustavu;
- Zabranjeno je prekomjerno punjenje, treba obratiti pozornost na polako punjenje;
- U slučaju curenja, samo poslije rešenja pitanja curenja može dalje početi punjenje sredstva za hlađenje;
- Za vreme punjenja, meri količinu punjenja pomoću elektronske vage ili opružne vage. Opusti crijevo između boce za sredstvo za hlađenje i opreme za punjenje kako bi izbjegli da utiče na tačnost količine zbog stresa crijeva.

Uslovi za skladište

- Spremnik za sredstvo za hlađenje treba staviti zasebno u prostoru od $-10 \sim 50^{\circ} \text{C}$, gde treba biti dobra ventilacija i zalijepi se oznaka upozorenja;
- Alati za održavanje koji će imati kontakt s sredstvima za hlađenje treba skladištiti i upotrebiti odvojeno, alati za različito sredstvo ne smije mešovito upotrebljavati ili skladištiti.

ISPADANJE IZ UPOTREBE I POVRATAK NATRAG

Ispadanje iz upotrebe

Prije izvršenja ove procedure, tehničko osoblje treba biti temeljito upoznati sa svim opremama i njihovim osobinama. Podnese načine o povratku natrag sredstva za hlađenje. Ako želi da ponovo upotrebljava povratno sredstvo za hlađenje, prije ovog postupka, treba analizirati uzroke sredstva za hlađenje kao i ulja. Treba osigurati da prije ispitivanja dobije željeni izvor napajanja.

- (1) Upozna s opremom i operacijama;
- (2) Isključi napajanje;
- (3) Prije ovog programa može se biti osiguralo da:
 - Ako je potrebno, mehaničke operacije opremom trebaju biti jednostavne za rukovanje spremnikom za sredstvo za hlađenje;
 - Provjeri jesu li sve osobne zaštitne oprema na raspolaganju, te će njih ispravno upotrebi;
 - Cijeli proces povratka natrag je pod vodstvom kvalificiranog osoblja;
 - Oprema i spremnici trebaju biti u skladu s odgovarajućim standardima.
- (4) Ako je moguće, izvrši vakuumizing kod rashladnog sustava;
- (5) Ako neće doći do vakuuma stanja, treba višestruka ekstrakcija, kako bi se izvuklo sredstvo za hlađenje iz različitih dijelova rashladnog sustava;
- (6) Prije početka povratka natrag, treba osigurati da spremnik ima dosta zapremina;
- (7) Po uputama proizvođača pokrene i operiše opreme za povratak;
- (8) Nemoj prepuniti spremnik (punjena količina tekućine ne prelazi 80% volumena spremnika).
- (9) Čak i kratko trajanje, niti prelaziti maksimalni radni tlak spremnika;
- (10) Nakon punjenja i druge operacije, treba odmah odvozi spremnike i opreme za punjenje, svi zaporni ventili su zatvoreni;
- (11) Prije razbistravanja i ispitivanja, povratno sredstvo za hlađenje ne može biti punjeno u drugi sistem za hlađenje.

Napomena:

Na klimatskom uređaju treba imati identifikacionu tablicu nakon ispadanja iz upotrebe i pražnjenja sredstva za hlađenje, na kojoj treba imati datum i potpis. Identifikaciona tablica treba pokazati tip sredstva za hlađenje upotrebljenog u ovom klimatskom uređaju.

Povratak natrag

Za vreme održavanja i ispadanja iz upotrebe, treba očistiti sve sredstvo za hlađenje, bolje je izvršiti potpuno očišćenje.

Kad se povratu natrag sredstvo za hlađenje u spremnik, samo koristi poseban spremnik. Osigura se da prilagodi zapreminu spremnika količinom punjenom u cijeli sustav. Svi spremnici su posebni za povratak natrag sredstva za hlađenje, i sa identifikacionom tablicom tipa sredstva (spremnik poseban za ovaj tip sredstva). Spremnici trebaju biti opremljeni sigurnosnim ventilom za smanjenje tlaka i zapornim ventilom, i oni treba biti u dobrom stanju. Ako je moguće, izvrši operaciju vakuumizinga kod spremnika i održava normalnu temperaturu.

Opreme za ispadanje iz upotrebe treba biti u ispravnom random stanju i sa uputstvom za upotrebu za reference. Opreme trebalo biti primijenjene na povratak natrag zapaljivih sredstva za hlađenje. Također, treba imati instrumente za vaganje koji su kvalificirani i u stanju normalne uporabe. Crijevo treba koristiti ne-propušteni i izmjenjivi priključak za spajanje, i u dobrom stanju. Prije uporabe povratne opreme treba provjeriti da li je u dobrom stanju, da li ima savršeno održavanje, da li svi električni dijelovi su zatvoreni kako bi se spriječilo da curenje sredstva za hlađenje jednom izazove požar. Ako ste u nedoumici, obratite se proizvođaču.

Povratno sredstvo za hlađenje treba povratiti natrag u odgovarajući spremnik, uz upute o otpremi da se vrati njihovom proizvođaču. Nemoj mešati sredstva za hlađenje u opremi za povratak sredstvo za hlađenje, naročito u spremniku.

Tijekom prijevoza, nije dozvoljeno da je prostor u kojem se utovaraju klimatski uređaji sa zapaljivim sredstvima za hlađenje zatvoren. Ako je potrebno, preduzme potrebne anti-statičke mjere kod prijevoznog sredstva. U međuvremenu, u toku prijevoza, utovara i istovara klimatskih uređaja, treba poduzeti potrebne zaštitne mjere kako bi se osiguralo da oni neće biti oštećeni.

Kad demontira kompresor ili čisti od ulja iz kompresora, uvjerite se kompresor evakuirano na odgovarajućoj razini kako bi se osiguralo da u ulju više ne postoji ostatak zapaljivog sredstva za hlađenje. Prije povratka kompresora ponuđaču, izvrši vakuumizing. Samo dopušteno koristiti način električnog grijanje za grijanje tjelo kompresora kako bi se ubrzao ovaj proces. Kad se ulje se ispušta iz sustava, trebalo bi se osigurala sigurnost.

Crteži unutarnje / vanjske jedinice

Modeli usvoje hladnjak HFC R32.

Za ugradnju unutarnje jedinice pogledajte priručniku za postavljanje koji je isporučen s jedinicama.

(dijagram prikazuje zidno montiranu unutrašnju jedinicu)

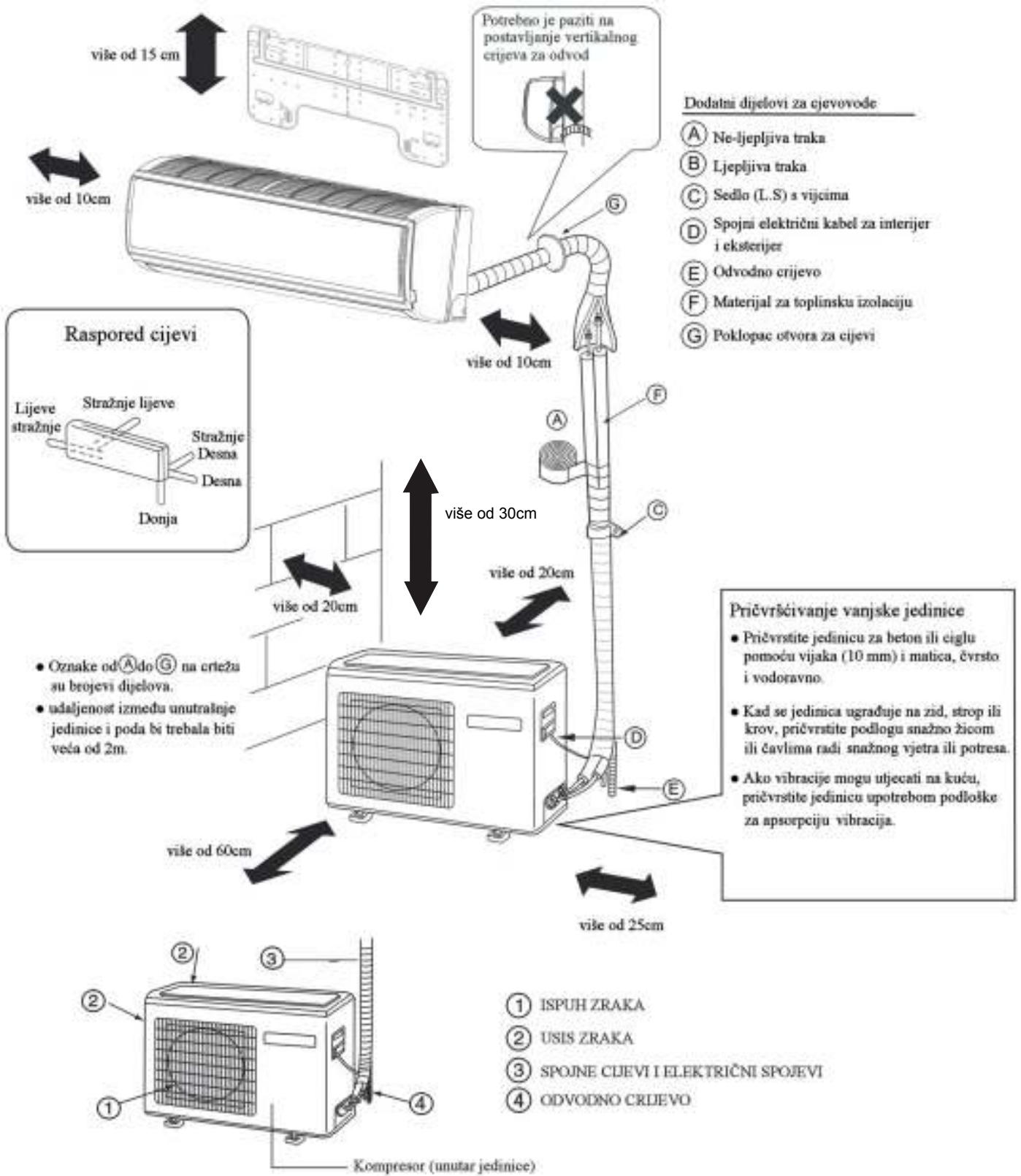

Ako koristite odvodnu cijev s lijeve strane, provjerite da li je rupa zakrčena.

• Gornje ilustracije vanjske i unutrašnje jedinice su samo ilustracija.

Molimo uzmite u obzir karakteristike proizvoda kojeg ste kupili.

Sigurnosne mjere opreza

Pažljivo pročitajte sljedeće informacije kako biste klima uređaj pravilno koristili.





U nastavku su navedene tri vrste sigurnosnih mjera i preporuka.

UPOZORENJE: Nepravilno postupanje može dovesti do teških posljedica, ozljeda ili čak i smrti.

OPREZ:- Nepravilno postupanje može dovesti do neispravnosti uređaja i ozljeđivanja, a u nekim slučajevima i teže posljedice.

UPUTE: Informacije koje mogu osigurati ispravan rad uređaja.

Simboli korišteni u ilustracijama



-  Ukazuje na postupak koji se mora izbjeći.
-  Označava upute koje je nužno poštovati.
-  Označava dio koji mora biti uzemljen.
-  Čuvajte se strujnog udara (Ovaj simbol nalazi se na pločici glavne jedinice.)

Nakon što pročitate ovaj priručnik, predajte ga onima koji će koristiti uređaj.

Korisnik uređaja treba imati ovaj priručnik stalno pri ruci, a dođe li do preseljenja treba biti predložen osobama koje izvode radove. Kod predaje uređaja drugim osobama, priručnik im treba priložiti uz uređaj.

Svakako se povodite uputama sadržanima u Sigurnosnim napomenama.

 UPOZORENJE	
<ul style="list-style-type: none"> • Primijetite li bilo koju neobičnu pojavu (miris paljevine), odmah odspojite dovod struje i obratite se svojem prodavatelju kako biste dobili upute za dalje postupanje. U takvom bi slučaju nastavljanje korištenja moglo oštetiti uređaj, izazvati strujni udar i dovesti do opasnosti od požara. 	<ul style="list-style-type: none"> • Nemojte rastavljati ispuh vanjske jedinice. Uklanjanje sigurnosne zaštite ventilatora vrlo je opasno i može nauditi ljudima.
<ul style="list-style-type: none"> • Nakon dugog korištenja klima uređaja treba provjeriti postoji li kakvo oštećenje postolja. Ne bude li ta šteta popravljena, uređaj može pasti i prouzročiti nezgodu. 	<ul style="list-style-type: none"> • Kada je potrebno održavanje i popravak, nazovite svojeg prodavatelja. Nepravilno održavanje i popravci mogu dovesti do istjecanja vode, električnog udara i opasnosti od požara.

 UPOZORENJE	
<ul style="list-style-type: none"> • Nikakvi predmeti niti osobe ne smiju biti na uređaju ili stajati na njemu. Pad predmeta ili osoba može dovesti do nezgoda. 	<ul style="list-style-type: none"> • Ne ugrađujte klima uređaj u prostore u kojima postoji opasnost curenja zapaljivih plinova jer na taj način može doći do opasnosti od požara. Molimo prepustite odgovornost za pravilno instaliranje klima uređaja svojem prodavatelju. Nepravilna ugradnja može dovesti do istjecanja vode, električnog udara i opasnosti od požara.
<ul style="list-style-type: none"> • Ne upravljajte klima uređajem s vlažnim rukama. U suprotnom postoji opasnost od električnog udara. 	<ul style="list-style-type: none"> • Nazovite svojeg prodavatelja kako bi poduzeo odgovarajuće mjere za sprječavanje istjecanja rashladnog medija. Ako je klima uređaj ugrađen u malen prostor poduzmite sve što možete da spriječite nesreću uslijed gušenja dođe li do istjecanja rashladnog medija.
<ul style="list-style-type: none"> • Koristite samo osigurače pravilnih dimenzija. Ne smijete koristiti žicu ili druge materijale KAO zamjenu za osigurače jer to može prouzročiti smetnje i požar. 	<ul style="list-style-type: none"> • Ugradnja ili prenošenje i ponovna ugradnja klima uređaja bi trebali biti odgovornost prodavatelja. Nepravilna ugradnja može dovesti do istjecanja vode, električnog udara i opasnosti od požara.
<ul style="list-style-type: none"> • Koristite crijevo za odvodnju na pravilan način kako bi se osiguralo učinkovito pražnjenje. Nepravilna uporaba može izazvati curenje vode. 	<ul style="list-style-type: none"> • Spojite žice za uzemljenje. Žica uzemljenja ne smije biti spojena na plinske cijevi, vodovodne cijevi, gromobran ili telefonski kabel. Nepravilno uzemljenje može dovesti do strujnog udara.
<ul style="list-style-type: none"> • Ugradite automatsku (fidovu) sigurnosnu sklopku Bez zaštitnog elementa lako može doći do strujnog udara. 	<div style="text-align: right;">  Uzemljenje </div>



UPOZORENJE

- Povjerite ugradnju uređaja profesionalnom osoblju. Nepropisna ugradnja koju obave nestručne osobe može imati kao posljedicu istjecanje vode, električni udar ili požar.
- Postavite uređaj na stabilnu, ravnu površinu koja može podnijeti njezinu težinu kako bi se spriječilo prevrtanje ili pad jedinice, što bi moglo prouzročiti ozljede ili štete.
- Ožičenje izvodite samo propisanim vodičima. Čvrsto spojite sve vodiče i vodite računa da vodiči ne napinju konektore. Vodiči koji nisu pravilno spojeni mogu se zagrijavati i izazvati požar.
- Poduzmite potrebne sigurnosne mjere protiv elementarnih nepogoda i potresa kako bi spriječili pad jedinice.
- Nemojte modificirati uređaj i ne prepravljajte ga. U slučaju problema, posavjetujte se s dobavljačem. Nepravilno izvedeni popravci mogu dovesti do istjecanja vode i dovesti do opasnosti od strujnog udara, a mogu i dovesti do stvaranja dimova i do požara.

- Prilikom ugradnje pažljivo slijedite sve upute navedene u ovom priručniku. Nepropisna ugradnja može imati kao posljedicu istjecanje vode, električni udar ili požar.
- Povjerite sve električarske poslove kvalificiranom električaru koji će ih izvesti u skladu s lokalnim propisima i uputama sadržanim u ovom priručniku. Osigurati zasebno napajanje električnom energijom. Nepravilna ugradnja ili nedovoljan kapacitet električnog kola može dovesti do neispravnog rada uređaja i opasnosti od strujnog udara, dima i požara.
- Čvrsto postavite poklopac priključaka na uređaju. Ako nije dobro postavljen, može doći do prodora vlage i/ili prašine u uređaj i dovesti do opasnosti od nastanka električnog udara, dima ili požara.
- Koristite isključivo R32 rashladni medij kako je navedeno na uređaju prilikom instaliranja ili preseljenja jedinice. Korištenje bilo kojeg drugog medija ili dopuštanje ulaska zraka u sustav može dovesti do nepravilnog rada uređaja i pucanja uređaja.



UPOZORENJE

- Ne dirajte rebra izmjenjivača topline golim rukama jer su rubovi oštri i opasni.
- U slučaju curenja rashladnog medija osigurajte dovoljno provjetranje prostorije. Dospije li plin koji je iscurio u kontakt s izvorom topline, može doći do stvaranja štetnih spojeva.
- Kod svih uređaja za klimatizaciju svježim zrakom, može se dogoditi da se vanjski zrak izravno upuhuje u prostor dok je izmjena topline isključena. Povedite računa o tome prilikom ugradnje uređaja. Izravna izloženost vanjskom zraku može predstavljati opasnost po zdravlje i može uzrokovati propadanje namirnica.
- Nemojte pokušati zaobići sigurnosne značajke uređaja niti mijenjati postavke. Isključivanje ili zaobilaženje sigurnosnih značajki uređaja kao što su to tlačna sklopka ili temperaturna sklopka, te korištenje nespecificiranih rezervnih dijelova i zamjenskih dijelova može dovesti do požara ili eksplozije.

- Ako je uređaj instaliran u maloj sobi, poduzmite mjere zaštite od gušenja koje može nastati kao posljedica povećanja koncentracije rashladnog medija do kritične razine. Obratite se prodavaču kako biste se posavjetovali o potrebnim sigurnosnim mjerama.
- Prilikom preseljenja klima uređaja, obratite se prodavatelju ili stručnom osoblju. Nepropisna ugradnja može imati kao posljedicu istjecanje vode, električni udar ili požar.
- Nakon završetka servisa, provjerite je li došlo do istjecanja rashladnog medija. Dospije li plin koji je iscurio u kontakt s izvorom topline, može doći do stvaranja štetnih spojeva.
- Koristite samo specificirane dijelove. Povjerite ugradnju uređaja profesionalnom osoblju. Nepravilna ugradnja može dovesti do istjecanja vode, električnog udara i opasnosti od požara.

Sigurnosne mjere opreza

Mjere opreza za uređaje koji u radu koriste R410A



Oprez

Nemojte koristiti postojeće cijevi rashladnog medija

- Stari rashladni medij i rashladno ulje u postojećem sustavu cijevi sadrže velike količine klora koji bi mogao narušiti kvalitetu rashladnog ulja u novom uređaju.
- R32 je rashladni medij visokog tlaka i korištenje starog sustava cijevi može dovesti do pucanja.

Održavajte vanjske i unutarnje površine cijevi čistima i bez zagađivača kao što su sumpor, oksidi, prašine/prljavštine, iverje, ulja i vlaga.

- Onečišćenja unutar rashladnog cjevovoda će uzrokovati narušavanje kvalitete rashladnog ulja.

Poslužite se vakuum pumpom s nepovratnim ventilom.

- Koriste li se druge vrste ventila, ulje iz vakuumske crpke će se vraćati u kolo rashladnog medija i narušiti njegovu kvalitetu.

Nemojte koristiti sljedeće alate koji su bili korišteni s konvencionalnim rashladnim medijima. Pripremite alate koji su za isključivu uporabu s R410A.

(Mjerni razdjelnik, crijevo za punjenje, detektor curenja plina, nepovratni ventil, bocu za punjenje rashladnog medija, vakuum manometar i opremu za ispuštanje rashladnog medija)

- ostane li rashladnog medija i/ili ulja na tim alatima i pomiješaju li se s R32, ili ako dođe do miješanja vode i R32, doći će do narušavanja kvalitete rashladnog medija.
- Budući da R410A ne sadrži klor, detektori curenja plina korišteni za konvencionalne hladnjake neće ga detektirati.



Oprez

Sačuvajte cijevi koje se trebaju koristiti za vrijeme instalacije u interijeru i držite oba kraja cijevi zatvorena prije letanja (koljena i druge fitinge spremite u plastične vrećice).

- Ako u rashladni medij dospije prašina, prljavština, ili voda, ulje u jedinici može gubiti kvalitetu ili može doći do kvara kompresora.

Za premazivanje pertlanih i prirubničkih spojeva koristite male količine etera, estera ili alkilbenzena.

- Velika količina mineralnih ulja će uzrokovati narušavanje svojstava strojnog ulja.

Koristite tekući rashladni medij za punjenje sustava.

- Punjenje jedinice rashladnim plinom će uzrokovati promjenu sastava medija u cilindru, što će dovesti do pada performansi.

Nemojte koristiti cilindar za punjenje.

- Korištenje cilindra za punjenje će promijeniti sastav medija i to će dalje dovesti do gubitka snage.

Budite vrlo oprezni pri rukovanju alatom.

- Prodor stranih predmeta poput prašine, prljavštine i vode u rashladno kolo će uzrokovati pogoršanje svojstava rashladnog strojnog ulja.

Koristite samo R32 rashladni medij.

- Upotreba medija koji sadrže klor (tj. R22) će uzrokovati gubitak kvalitete medija.

Prije ugradnje jedinice



Oprez

Nemojte postavljati jedinicu na mjesto na kojem postoji mogućnost istjecanja zapaljivih plinova.

- Zapaljivi plin koji se nakupi oko jedinice može izazvati požar.

Nemojte koristiti uređaj u svrhu čuvanja hrane, artefakata, živih bića ili za druge posebne namjene.

- Uređaj nije namijenjen da pruži uvjete odgovarajuće za očuvanje kvalitete takvih predmeta.

Nemojte koristiti uređaj u neuobičajenom okruženju.

- Korištenje ovog uređaja u prisutnosti velike količine nafte, pare, kiseline, lužnatih otapala ili posebnih vrsta aerosola može dovesti do drastičnog pada učinkovitosti i/ili kvara, a i predstavlja opasnost od strujnog udara, dima ili požara.
- Prisutnost organskih otapala, oksidirajućih plinova (kao što su amonijak, sumporni spojevi) i kiselina može izazvati curenje plina ili vode.

Kada instalirate uređaj u bolnici, potrebno je poduzeti odgovarajuće mjere za zaštitu od buke.

- Medicinska oprema visokih frekvencija može ometati normalan rad klima-uređaja, a klima-uređaj može ometati normalan rad medicinske opreme.

Nemojte postavljati uređaj iznad predmeta koji se ne smiju smočiti.

- Kada razina vlage prelazi 80% ili kad je sustav odvodnje začepljen, unutarnja jedinica može ispuštati vodu.
- Ugradnja centraliziranog sustava odvodnje za vanjsku jedinicu je opcija o kojoj treba razmisliti želi li se spriječiti curenje vode iz vanjske jedinice.

Sigurnosne mjere opreza

Prije ugradnje (preseljenja) jedinice ili izvođenje električarskih radova

 Oprez	
<p>Uzemljite jedinicu.</p> <ul style="list-style-type: none">• Žica uzemljenja ne smije biti spojena na plinske cijevi, vodovodne cijevi, gromobran ili vodič uzemljenja telefonskog kabela. Nepravilno uzemljenje može dovesti do strujnog udara, dima, požara ili buke, a može i dovesti do nepravilnog rada uređaja. <p>Provjerite da žice nisu napete.</p> <ul style="list-style-type: none">• Ako su žice previše napete, mogu se prekinuti ili proizvoditi toplinu i/ili dim, a mogu prouzrokovati i požar. <p>Ugradite zaštitni uređaj diferencijalne struje na izvor napajanja kako biste izbjegli opasnost od strujnog udara.</p> <ul style="list-style-type: none">• Bez takvog uređaja postoji rizik od električnog udara, dima ili požara. <p>Upotrijebite osigurače i zaštitne sklopke (zaštitnu sklopku, daljinsku sklopku <sklopku s osiguračem tipa B>, MCCB osiguračem snage) odgovarajućeg kapaciteta struje.</p> <ul style="list-style-type: none">• Korištenje prekapacitiranih osigurača, čelične žice ili bakrene žice može oštetiti uređaj ili izazvati dim ili požar.	<p>Ne prskajte klima uređaje vodom i ne uranjajte ih u nju.</p> <ul style="list-style-type: none">• Voda na jedinici može dovesti do opasnosti od strujnog udara. <p>Redovno provjeravajte podlogu jedinice kako bi se spriječilo prevrtanje ili pad jedinice.</p> <ul style="list-style-type: none">• Ako je uređaj ostavljen na oštećenoj podlozi može se prevrnuti i nanijeti ozljede. <p>Kod postavljanja cijevi za odvod vode pažljivo postupajte prema uputama u priručniku i povedite računa da ona bude pravilno postavljena kako biste izbjegli stvaranje kondenzata.</p> <ul style="list-style-type: none">• Ako nije pravilno ugrađena, može izazvati curenje vode i oštetiti namještaj. <p>Pravilno odložite ambalažu</p> <ul style="list-style-type: none">• Ambalaža može sadržavati predmete kao što su čavli. Pravilno ih zbrinite kako biste spriječili ozljede.• Plastične vrećice predstavljaju opasnost za djecu zbog opasnosti od gušenja. Rasijecite plastične vrećice prije zbrinjavanja kako biste smanjili opasnost.

Prije probnog rada

 Oprez	
<p>Ne koristite sklopke s mokrim rukama kako bi se izbjegao udar struje.</p> <p>Ne dirajte cijevi za rashladni medij golim rukama dok uređaj radi i neposredno nakon isključivanja.</p> <ul style="list-style-type: none">• Ovisno o stanju rashladnog medija u sustavu, određeni dijelovi uređaja kao što su cijevi i kompresor mogu biti izrazito vrući ili hladni i mogu uzrokovati smrzotine ili opekline. <p>Ne koristite uređaj ako sigurnosni poklopci i zaštitni dijelovi nisu na svojim mjestima.</p> <ul style="list-style-type: none">• Oni su tu da bi se korisnici zaštitili od ozljede uslijed slučajnog dodira rotirajućih, vrućih ili dijelova pod visokim naponom.	<p>Nemojte isključiti dovod struje odmah nakon zaustavljanja jedinice.</p> <ul style="list-style-type: none">• Dopustite najmanje pet minuta prije isključivanja uređaja, inače može doći do curenja vode ili drugih poteškoća. <p>Nemojte koristiti uređaj bez filtra zraka.</p> <ul style="list-style-type: none">• Čestice prašine u zraku mogu začepiti sustav i izazvati kvar.

Pročitajte prije ugradnje

Stavke koje se moraju provjeriti

- (1) Provjerite vrstu rashladnog medija koju koristi jedinica koju je potrebno servisirati. Rashladni medij: R32
- (2) Provjerite simptome koji se javljaju kod jedinice koju je potrebno servisirati. Potražite one simptome koji se javljaju tijekom rashladnog ciklusa u ovom priručniku.
- (3) Svakako se pobrinite da pažljivo pročitate sigurnosne mjere na početku ovog dokumenta.
- (4) Dospije li plin koji je iscurio ili rashladni medij u kontakt s izvorom topline, može doći do stvaranja štetnih spojeva. Neka radno mjesto bude stalno dobro provjetreno.

OPREZ

- Ugradite nove cijevi neposredno nakon uklanjanja starih kako biste spriječili prodor vlage u rashladno kolo.
- Kloridi u nekim vrstama rashladnih medija kao što je R22 će uzrokovati narušavanje svojstava strojnog ulja.

Potrebni alati i materijali

Pripremite sljedeće alate i materijale za instaliranje i održavanje jedinice.

Potrebni alati za rad s R32 (prilagođeni alati za rad s R22 i R407C).

1. Za isključivo korištenje s R32 (Ne smije se koristiti s R22 ili R407C)

Alati / Materijali	Namjena	Napomene
Manifold manometar	Oprema za pražnjenje rashladnog medija	5,09MPa na visokotlačnoj strani
Crijevo za punjenje	Oprema za pražnjenje rashladnog medija	Promjer crijeva veći nego kod onih konvencionalnih.
Oprema za pražnjenje rashladnog medija	Pražnjenje rashladnog medija	
Cilindar rashladnog medija	Punjenje rashladnog medija	Zapišite tip rashladnog medija Ružičaste boje na vrhu cilindra
Otvor za punjenje rashladnim medijem	Punjenje rashladnog medija	Promjer crijeva veći nego kod onih konvencionalnih.
Matica za pertlanje	Spajanje uređaja sa sustavom cijevi	Koristite matice za pertlanje tipa 2.

2. Alati i materijali koji se mogu koristiti s R410 uz neka ograničenja

Alati / Materijali	Namjena	Napomene
Detektor curenja plina	Otkrivanje istjecanja plina	Može se koristiti detektor kakav se koristi za rashladni medij HFC tipa.
Vakuumska pumpa	Vakuusko sušenje	Može se koristiti ako je priključen adapter za sprečavanje povrata
Alat za pertlanje	Strojna priprema cijevi za pertlanje	Došlo je do promjena u dimenzijama pertlanih cijevi. Provjerite na sljedećoj stranici.
Oprema za pražnjenje rashladnog medija	Pražnjenje rashladnog medija	Može se koristiti ako je izvedena za korištenje s R32.

3. Alati i materijali koji se koriste s R22 ili R407C, a koji se također mogu koristiti s R32

Alati / Materijali	Namjena	Napomene
Vakuumpumpa s nepovratnim ventilom	Vakuusko sušenje	
Alat za savijanje	Savijanje cijevi	
Moment ključ	Zatezanje matice za pertlanje	Samo $\phi 12,70$ (1/2") i $\phi 15,88$ (5/8") imaju dimenzije pogodne za veće dimenzije kod pertlanja
Rezač cijevi	Rezanje cijevi	
Aparat za zavarivanje i boca s dušikom	Zavarivanje cijevi	
Mjerač punjenja rashladnog medija	Punjenje rashladnog medija	
Vakuumpometar	Provjera stupnja vakuuma	

4. Alat i materijali koji se ne smiju koristiti s R32

Alati / Materijali	Namjena	Napomene
Cilindar za punjenje	Punjenje rashladnog medija	Ne smije se koristiti s jedinicama tipa R32

S alatima za R32 mora se postupati s posebnom pažnjom i očuvati ih čistima kako vlaga i prašina ne bi prodrle u kolo.

Pročitajte prije ugradnje

Materijali za sustav cijevi

Vrste bakrenih cijevi (Reference)

Maksimalni radni tlak	Primjenjivi rashladni medij
3,4 MPa	R22, R407C
4,3 MPa	R32

- Izaberite cijevi koje zadovoljavaju lokalne standarde.

Materijali za sustav cijevi / radijalne debljine

Koristite Cu-DHP cijevi

Budući da je radni tlak uređaja koji koriste R32 viši od tlaka kod jedinica koje koriste R22, koristite cijevi s najmanje onom radijalnom debljinom navedenom u tablici. (Ne smiju se koristiti cijevi radijalne debljine 0.7mm ili tanje.)

Veličina (mm)	Veličina (inč)	Radijalna debljina (mm)	Tip
ø 6,35	1/4"	0,8 t	Tip-0 cijevi
ø 9,52	3/8"	0,8 t	
ø 12,7	1/2"	0,8 t	
ø 15,88	5/8"	1,0t	
ø 19,05	3/4"	1,0 t	Tip-1/2H ili H-cijevi

- Iako je s uobičajenim rashladnim medijima moguće koristiti tip-O za cijevi veličine do ø19.05(3/4"), koristite tip-1/2H za one jedinice koje rade s medijem R32. (Tip- O cijevi mogu se koristiti ako je dimenzija cijevi ø19,05 a radijalna debljina je 1,2t.)
- Tablica prikazuje japanske standarde. Koristeći ovu tablicu kao referencu, izaberite cijevi koje zadovoljavaju lokalne standarde.

Pertlanje (samo za tip-O i OL)

Dimenzije za pertlanje kod jedinica koje koriste R32 su veće nego kod onih koje koriste R22 kako bi se pospješila nepropusnost.

Dimenzije (mm)

Vanjska dimenzija cijevi	Veličina	Dimenzija A	
		R32	
ø 6,35	1/4"	9,1	ø 6,35
ø 9,52	3/8"	13,2	ø 9,52
ø 12,7	1/2"	16,6	ø 12,7
ø 15,88	5/8"	19,7	ø 15,88
ø 19,05	3/4"	24,0	ø 19,05

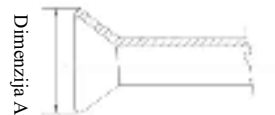

Ako se pertlanje radi kliještima kod onih jedinica koje koriste R32, neka napušteni dio cijevi bude duljine od 1,0 do 1,5 mm. promjer bakrene cijevi koristan je za podešavanje duljine napušenog dijela cijevi.

Matica za pertlanje

Malice za pertlanje tip-2 koriste se umjesto tipa-1 kako bi se dobilo povećanje snage. Promijenjene su i dimenzije određenih matica za pertlanje.

Dimenzije matica za pertlanje (mm)

Vanjska dimenzija cijevi	Veličina	Dimenzija B	
		R32 (tip2)	
6,35	1/4"	17,0	6,35
9,52	3/8"	22,0	9,52
12,7	1/2"	26,0	12,7
15,88	5/8"	29,0	15,88
19,05	3/4"	36,0	19,05

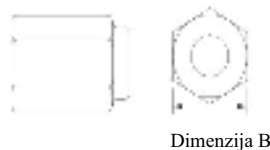

- Tablica prikazuje japanske standarde. Koristeći ovu tablicu kao referencu, izaberite cijevi koje zadovoljavaju lokalne standarde.

Pročitajte prije ugradnje

Ispitivanje nepropusnosti

Nema promjene u odnosu na konvencionalne metode. Imajte na umu da detektor curenja za R22 ili R407C ne može detektirati curenje R32.

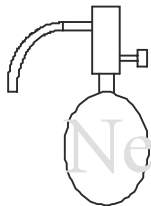

Halidna svjetiljka

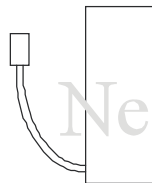

Detektor ispuštanja R22 ili R407C

Stavke koje se moraju strogo poštovati:

1. Natlačiti instalaciju punjenjem dušikom do nazivnog tlaka kako bi se ispitala nepropusnost, uzevši u obzir kolebanja temperature.
2. Kada se istražuje curenje lokacija na kojima se koristi rashladno sredstvo, budite sigurni da koristite R32.
3. Provjerite je li R32 u tekućem stanju u trenutku punjenja.

Razlozi:

1. Korištenje kisika za natlačivanje može dovesti do eksplozije.
2. Punjenje s R32 u plinskom stanju bi uzrokovalo promjenu sastava preostalog rashladnog medija u spremniku i taj se onda više ne bi smio koristiti.

Vakuumiranje

1. Vakuumpumpa s nepovratnim ventilom

Vakuumpumpa s nepovratnim ventilom nužna je kako bi se spriječilo da ulje iz vakuumske pumpe prođe u rashladno kolo kad se isključi pumpa (uslijed nestanka struje). Nepovratni ventil je moguće ugraditi i naknadno.

2. Standardni stupanj vakuuma za vakuumske pumpe

Koristite pumpu koja postigne 65Pa ili manje nakon 5 minuta rada.

Osim toga, budite sigurni da koristite vakuumpumpu koja je pravilno održavana i nauljena specificiranim uljem. Ako vakuumpumpa nije pravilno održavana, stupanj vakuuma može biti nedovoljan.

3. Potrebna točnost korištenog vakuumanometra

Koristite vakuumanometar koji može mjeriti vakuum od 650Pa. Nemojte koristiti uobičajene manifold manometre jer oni ne mogu mjeriti vakuum od 650Pa.

4. Vrijeme evakuacije

Evakuiranje opreme neka traje još 1 sat nakon što se postigao vakuum na razini od 650Pa.

Nakon toga ostavite opremu još jedan sat i provjerite je li vakuum i dalje prisutan.

5. Postupak u slučaju da se vakuumpumpa zaustavi

Kako bi se spriječilo vraćanje ulja vakuumske pumpe, otvorite ventil za ispuštanje na strani vakuumske pumpe ili olabavite crijevo za punjenje kako bi se povukao zrak prije nego se zaustavi rad. Isti postupak trebao bi se provesti kad se koristi vakuumska pumpa s nepovratnim ventilom.

Punjenje rashladnog medija

R32 mora biti u tekućem stanju tijekom punjenja.

Razlozi:

R32 je pseudo-azeotropni rashladni medij (vrelišće R32 = -52°C, R125 = -49°C) i s njime se može postupati uglavnom na isti način kao i s R22, ali provjerite da punite li medij sa strane tekućine zbog toga što bi punjenje s plinske strane donekle dovelo do promjene sastava medija u spremniku.

Napomena

U slučaju spremnika sa sifonom, tekućina R32 se puni bez okretanja spremnika. Provjerite vrstu spremnika prije punjenja.

Što treba poduzeti u slučaju curenja rashladnog medija

Kada rashladni medij iscure, može se nadopuniti. (Dodati rashladni medij s tekuće strane)

Karakteristike konvencionalnih i novih rashladnih medija

- Budući da je R32 simulirani azeotropni rashladni medij, s njime se može rukovati na gotovo identičan način kao i s R22. Međutim, prijeđe li rashladni medij u oblik pare, sastav rashladnog medija u spremniku će se donekle promijeniti.
- Rashladni medij uklanjajte kad je u tekućem stanju. U slučaju istjecanja može se dodati dopunska količina rashladnog medija.

1. Pribor

"Porublivanje" kao zaštita električnih vodiča od oštih rubova.



2. Odabir mjesta ugradnje

Odaberite mjesto ugradnje koje zadovoljava sljedeće uvjete i, u isto vrijeme, ishodite suglasnost od klijenta ili korisnika.

- Mjesto gdje se postoji cirkulacija zraka.
- Mjesto na kojem nema toplinskog zračenja iz drugih izvora topline.
- Mjesto gdje je moguće ispustiti vodu.
- Mjesto gdje buka i vruć zrak neće smetati susjedstvu.
- Mjesto gdje nema puno snijega u zimskom razdoblju.
- Mjesto bez prepreka u neposrednoj blizini ispuha i usisa
- Mjesto gdje je ispuh zaklonjen od jakog vjetra.
- Mjesta koja su zatvorena s četiri strane nisu pogodna za ugradnju. Potrebno je 1 m ili više prostora s gornje strane.
- Izbjegavajte ugradnju rešetki na mjestima na kojima može doći do kratkog spoja
- Prilikom instalacije nekoliko jedinica, neka ostane sigurno dovoljno mjesta za usis kako bi izbjegli kratki spoj.

Potrebni otvoreni prostor oko jedinice

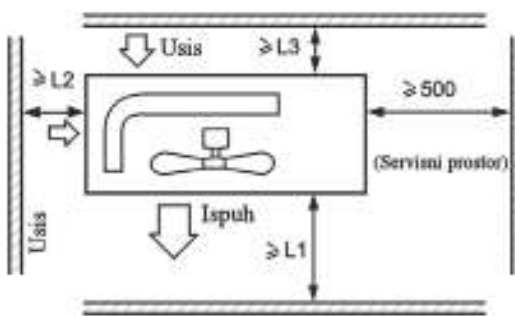

Udaljenost			
L1	otvoreno	otvoreno	500 mm
L2	300 mm	300 mm	otvoreno
L3	150 mm	300 mm	150 mm

Napomena:

- (1) Dijelove pričvrstite vijcima
- (2) Ne dopustite snažne udare vjetra na otvor ispuha.
- (3) Nad gornjom plohom uređaja trebao bi biti slobodan prostor visine 1 m.
- (4) Nemojte postavljati nepotrebne objekte oko uređaja.
- (5) Ako je uređaj ugrađen na mjestu gdje su prisutni snažni vjetrovi, okrenite jedinicu tako da rešetka ispuha NE BUDE okrenuta prema vjetru.



3. Ugradnja vanjske jedinice

U skladu sa situacijom na mjestu ugradnje i ovim uputama, pričvrstite jedinicu na podlogu.

- Ostavite dovoljno mjesta za ugradnju sidrenih vijaka u betonsku podlogu.
- Neka betonska podloga bude dovoljno duboka.
- Ugradite jedinicu tako da bude nagnuta manje od 3 stupnja.
- Zabranjeno je montiranje jedinice izravno na tlo. Molimo provjerite ima li dovoljno mjesta za otvor za odvodnju na donjoj ploči, čime će se osigurati nesmetan tijek odvodnje.

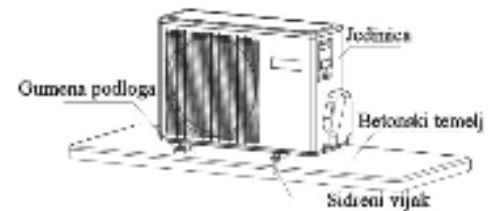

4. Mjere ugradnje (sve u mm)

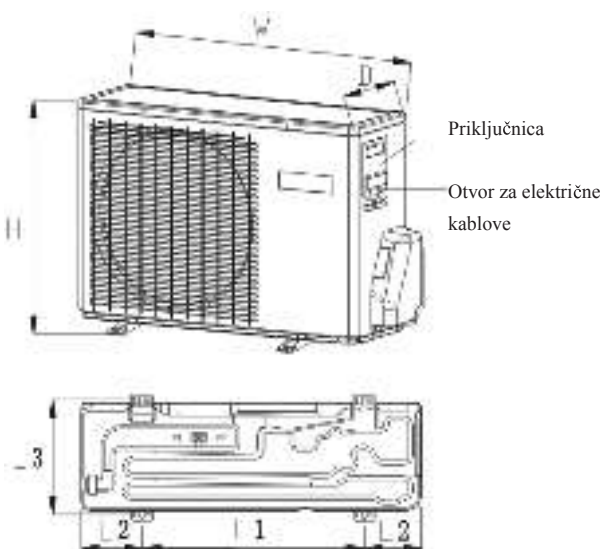

Vrijednosti instalacijske dimenzije prikazane su u **tablici 3**

1. Veličina cijevi

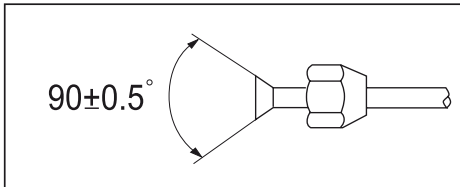

- montirajte odvojene matice za pertlanje u cijevima koje treba spojiti spojen, a zatim pertlajte cijevi.
- Vrijednosti veličine cjevovoda prikazane su u **tablici 4**

2. Spajanje cijevi

- Kod savijanja cijevi dopustite onaj radijus koji je potreban da biste je savinuli uz što manje deformacija. Radijus bi trebao biti 30 do 40 mm, po potrebi i veći.
- Poenete li spajanje cijevi od plinske strane, spajanje će biti lakše.
- Spojna cijev izrađena je specijalno za R32.

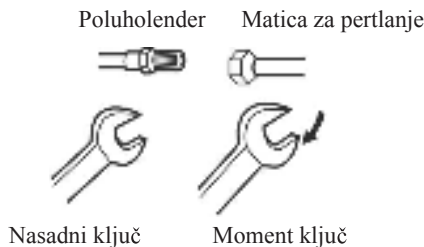

Nasilno spajanje bez pažljivog centriranja može oštetiti navoje i dovesti do curenja plina.

Promjer cijevi (ø)	Sila pritezanja
Sa strane tekućine 6,35 mm (1/4 ")	18~20N.m
Tekućina/plin 9,52 mm (3/8 ")	30~35N.m
Plinska strana 12,7 mm (1/2 ")	35~45N.m
Plinska strana 15,88 mm (5/8 ")	45~55N.m

Povedite računa da čestice kao što su pijesak, voda i slično ne prodru u cijev

OPREZ

Standardna duljina cijevi iznosi C metara. Ako je dulja od D metara, to će imati utjecaja na rad uređaja. Treba li cijevi produljiti, tada treba nadopuniti određenu količinu rashladnog medija koja iznosi E g/m. Nadopunjavanje rashladnog medija mora obaviti profesionalni instalater klima uređaja. Prije dodavanja dodatnog rashladnog medija, prvo pomoću vakuum pumpe izvucite zrak iz cijevi za rashladni medij i iz unutrašnje jedinice, a tek tada dopunite rashladni medij.

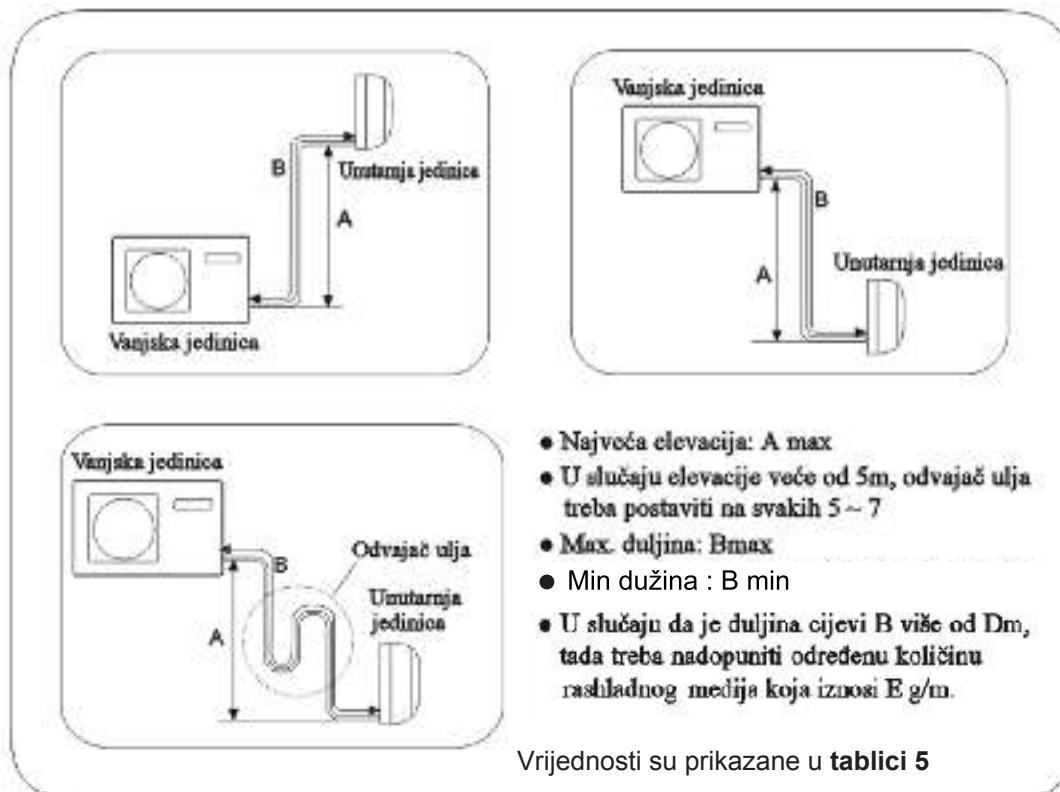

Nakon završetka spajanja cijevi za rashladni medij, potrebno je provesti ispitivanje nepropusnosti zraka.

- Za ispitivanje nepropusnosti koristi se boca s dušikom na način koji odgovara načinu spajanja cijevi kao što je prikazano na slici.
- Ventili plina i tekućine su zatvoreni. Kako bi se spriječio prodor dušika u cirkulacioni sustav vanjske jedinice, zategnite osovinu ventila prije natlačivanja (na ventilu tekuće grane, kao i na ventilu plinske grane).

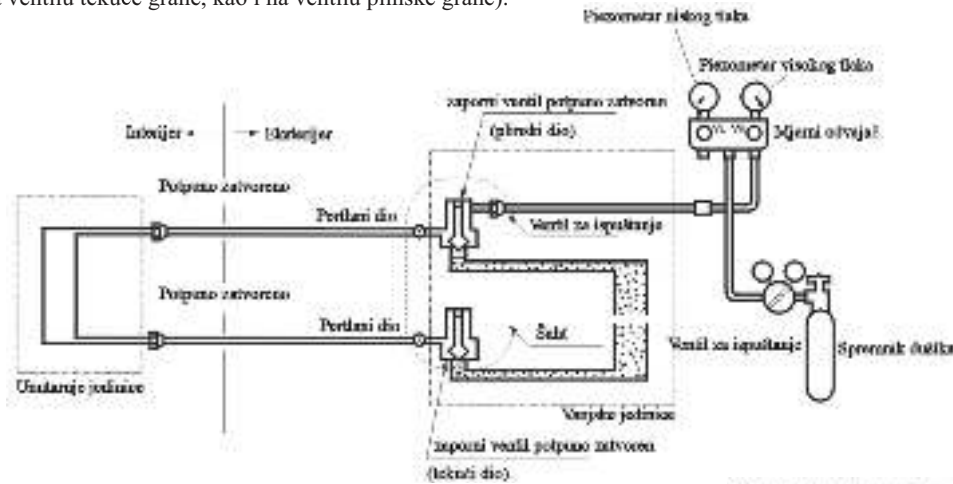

- 1) natlačiti dulje od 3 minute pod tlakom od 0,3MPa (3,0 kg/cm g).
- 2) natlačiti dulje od 3 minute pod tlakom od 1,5 MPa (15 kg/cm²g). Detektira veća curenja.
- 3) natlačiti oko 24 sata pod tlakom od 3,0 MPa (30 kg/cm²g). Detektira manja curenja.

- Provjerite je li tlak pao

Ispitivanje je uspješno ne padne li tlak.

Padne li tlak, molimo nađite mjesto ispuštanja.

Prilikom natlačivanja od 24 sata, promjena temperature od 1°C uzrokovati će promjenu od 0,01 MPa (0,1 kg/cm²g) tlaka. Potrebno je prilikom ispitivanja provesti takvu korekciju.

- Provjera mjesta ispuštanja

Pokaže li se u točkama 1) do 3) da postoji mjesto ispuštanja, provjerite svaki spoj slušanjem, dodirom, sapunicom i drugim sredstvima kako biste utvrdili točno mjesto ispuštanja. Nakon utvrđivanja mjesta ispuštanja, ponovite zavarivanje ili pritegnite maticu.

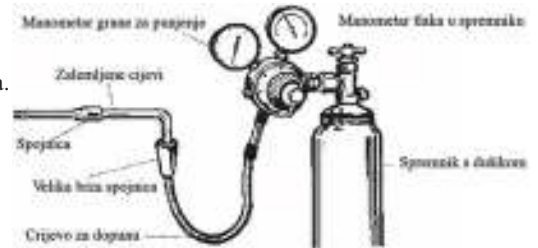

Način crpljenja plina iz cjevovoda: vakuumiranje pomoću vakuumske crpke

1. 1. Skinite kapicu izlaza troputog ventila, poklopac vretena ventila na dvoputom i troputom ventilu, a zatim spojite servisni ventil na krak crijeva za punjenje (niže) na manifold manometru. Zatim spojite srednji krak crijeva za punjenje na manifold manometru u vakuumsku pumpu.

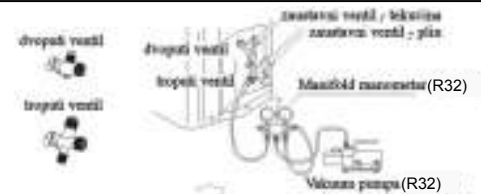

2. Otvorite ručku donjeg ulaza razdjelnika i pokrenite vakuumsku pumpu. Dogodi li se da kazaljka pokaže maksimalnu vrijednost vakuuma u sasvim kratkom vremenu, provjerite je li ispravno proveden korak 1.



3. Vakuimirajte najmanje 15 minuta. Provjerite manometar na niskotlačnoj strani. Trebao bi pokazivati - 0,1 MPa (-76 cm Hg). Nakon završetka vakuumiranja, zatvorite ručicu 'Lo' vakuumske pumpe. Provjerite stanje na instrumentu i držite ga 1-2min. Bude li se kazaljka vraćala, ponovite pertlanje i zatim se vratite na početak koraka 2.



4. Okrenite vreteno dvoputog ventila 90° u smjeru suprotnom od kazaljke na satu. Nakon 6 sekundi zatvorite dvoputi ventil i provjerite dolazi li do curenja plina.

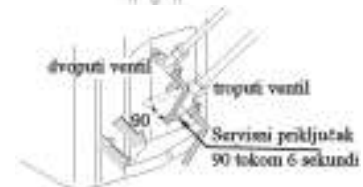

5. Plin ne istječe? U slučaju istjecanja plina, zategnite dijelove cjevovoda. Ako curenje prestane, prijedite na korak 6. Ne prestane li istjecanje, ispustite sav rashladni medij iz servisnog priključka. Nakon popravka i ponovnog vakuumiranja, napunite sustav predviđenim rashladnim medijem iz spremnika.



6. Odvojite crijevo za punjenje od servisnog priključka, otvorite dvoputi i troputi ventil. Zakrenite vreteno ventila u smjeru suprotnom od kazaljke na satu dok ne osjetite blagi otpor.



7. Da bi se spriječilo istjecanje plina, okrenuti kapicu servisnog priključka, kapice dvoputog i troputog ventila malo više od mjesta na kojem se moment naglo povećava.

OPREZ:

Curi li rashladni medij iz klima uređaja, nužno je ispustiti sav rashladni medij. Prvo provedite vakuumiranje, a zatim napunite klima uređaj tekućim rashladnim medijem u skladu s količinom navedenom na natpisnoj pločici.

UPOZORENJE!**OPASNOST OD TJELESNE OZLJEDE ILI SMRTI**

- ISKLJUČITE DOVOD ELEKTRIČNE ENERGIJE PUTEM SKLOPKE ILI ODSPAJANJEM SPOJA NA ELEKTRIČNU MREŽU PRIJE BILO KAKVIH RADOVA NA ELEKTRIČNIM SPOJEVIMA
- UZEMLJENJE MORA BITI IZVEDENO PRIJE BILO KAKVOG SPAJANJA NAPONSKIH VODIČA

Mjere opreza za električne instalacije

- Izradu električne instalacije treba provoditi samo ovlaštena osoba.
- Nemojte spajati više od tri žice na terminal. Koristite samo okrugle gnječene kableske stopice s izolacijom krajeva.
- Koristite samo bakrene vodiče.

Izbor veličine žica za napajanje i ostale spojeve

Odredite dimenzije žica i zaštitnih elemenata na temelju **tablice 6**. (U tablici su navedene žice duljine 20 m s manje od 2% pada napona.)

- Ako je priključni kabel oštećen, mora ga zamijeniti proizvođač ili ovlašteni servis ili slična kvalificirana osoba.
- Ako je osigurač upravljačke jedinice neispravan, zamijenite ga osiguračem tipa T.25A/250V.
- Električna instalacija mora biti izvedena u skladu s lokalnim propisima.
- Kabel za napajanje i kabel za spajanje bi trebali biti isporučeni.
- Svi kabeli moraju biti certificirani u skladu s propisima EU. Instalacija treba biti tako izrađena da ako dolazi do pucanja vodiča, tada je vodič uzemljenja onaj koji će puknuti posljednji.
- Prekidač bi trebao prekidati sve faze i razmak između kontakata ne bi smio biti manji od 3 mm. Takav rastavni element mora biti ugrađen u fiksnu instalaciju.
- Razmak između terminala unutarnje jedinice i vanjske jedinice ne smiju biti veći od 5m. Bude li potrebna veća duljina, potrebno je povećati presjek vodiča u skladu s lokalnim standardima.
- Mora biti ugrađen ELCB zaštitni sklop.

Postupak spajanja

- 1) Prije skidanja prednje ploče izvadite vijke sa strane.
- 2) Spojite pravilno vodiče na priključnicu i fiksirajte žice s vezicama kabela koje se nalaze u blizini priključnice.
- 3) Pravilno provedite vodiče i provucite ih kroz otvore za njih koji se nalaze sa strane postranog panela.

UPOZORENJE:

SPOJNI VODIČI MORAJU SE SPAJATI U SKLADU S DIJAGRAMOM 1. POGREŠNO SPAJANJE MOŽE DOVESTI DO OŠTEĆENJA OPREME.

Rješavanje poteškoća s radom vanjske jedinice

OPREZ!

• OVA JEDINICA ĆE ZAPOČETI RADITI ODMAH NAKON PRIKLJUČIVANJA ELEKTRIČNE ENERGIJE BEZ POSEBNOG UKLJUČIVANJA SVAKAKO ISKLJUČITE UREĐAJ (OFF) PRIJE NEGO ISKLJUČITE STRUJU PRIJE RADA NA NJEMU.

• Ovaj jedinica ima ugrađenu funkciju za automatsko ponovno pokretanje sustava nakon povrata napajanja energije nakon zastoja.

1. Prije početka probnog rada (za sve modele toplinske crpke)

Potvrdi je li prekidač izvora napajanja (glavni prekidač) jedinice bio uključen više od 12 sati i tako grijač kućišta držao pod naponom prije rada.

2. Probni rad

Neka jedinica radi kontinuirano oko 30 minuta, i provjerite sljedeće.

- Usisni tlak na kontrolnom mjestu servisnog ventila za plinske cijevi.
- Tlak ispuštanja na kontrolnom mjestu cijevi izlaza kompresora.
- Temperaturnu razliku između ulaza i izlaza zraka unutrašnje jedinice.

Broj paljenja LED lampice na glavnoj ploči	Opis poteškoće	Mogući uzroci poteškoće
1	Greška EEPROM-a	Greška na EEPROM-u na ploči vanjske jedinice
2	Neispravan IPM	Neispravan IPM
4	Komunikacijska pogreška između glavne ploče i SPDU modula SPDU Komunikacijska pogreška	Neuspješna komunikacija dulje od 4 minuta
5	Zaštita od visokog tlaka	Tlak sustava je preko 4,3 Mpa
8	Zaštita od pregrijavanja izlaza kompresora	Izlaz kompresora ima temperaturu preko 110 stupnjeva
9	Greška istosmjernog motora	Istosmjerni motor je zaglavljen ili je neispravan
10	Neispravan osjetnik cijevi	Kratak spoj osjetnika ili otvoreni strujni krug osjetnika.
11	Neispravan osjetnik temperature usisa	Javlja se kod neispravanog ožičenja kompresora ili kad je spoj neispravan
12	Neispravan osjetnik vanjske temperature	Kratak spoj osjetnika ili otvoreni strujni krug osjetnika vanjske temperature
13	Neispravan osjetnik izlaza kompresora	Kratak spoj osjetnika ili otvoreni strujni krug osjetnika izlaza kompresora
15	Greška u komunikaciji između unutrašnje i vanjske jedinice	Neuspješna komunikacija dulje od 4 minuta
16	Nedostatak rashladnog medija	Provjeriti je li došlo do curenje u jedinici.
17	Neispravan povrat 4-strukog ventila	Alarm se javlja i zaustavlja se ako je uočeno $T_m \leq 0$ u trajanju od 1 minute nakon što je kompresor počeo rad 10 minuta u režimu grijanja, kvar je potvrđen javlja li se tri puta u jednom satu.
18	Kompresor je zaglavljen (samo za SPDU)	Unutarnji kompresor je nepravilno zaglavljen
19	Pogreška odabira modula PWM kruga	Pogreška odabira modula PWM kruga
25	Nadstruja U-faze kompresora	Previsoka je struja U-faze kompresora
25	Nadstruja V-faze kompresora	Previsoka je struja V-faze kompresora
25	Nadstruja W-faze kompresora	Previsoka je struja W-faze kompresora

Haier

Adresa: No.Haier Road,Hi-tech zona, Qingdao266.101 PRChina

Kontsakti:86-532-8893-7937

Web stranica:www.haierhvac.eu

СОДЕРЖАНИЕ

Основные предостережения по технике безопасности	3
Безопасность выполнения погрузочно-разгрузочных работ	5
Меры безопасности при транспортировке	5
Меры безопасности при хранении	5
Инструкции по технике безопасности при монтаже	7
Инструкции по обслуживанию	9
Утилизация оборудования и регенерация хладагента	12
Монтажная схема соединения наружного и внутреннего блоков	14
Инструкции по технике безопасности	15
Информация, необходимая для ознакомления перед началом монтажа	19
Выполнение монтажных работ	22
Монтаж наружного блока	22
Монтаж соединительного трубопровода	23
Проверка трубопровода хладагента на герметичность	24
Вакуумирование	25
Электроподключение	26
Диагностика неисправностей	27

Каждое изделие на упаковке и корпусе имеет двадцатизначный буквенно-цифровой код, дублируемый полосой штрих кода.

Первые 11 цифр являются кодом продукта

12 позиция кода – буква А (Air conditioner) – обозначает кондиционер воздуха. 13 позиция – Номер производственной линии

14 позиция – Год выпуска изделия

15 позиция – Месяц выпуска изделия

16 позиция – День выпуска изделия

17 – 20 позиция – производственный номер.

Пример, как определить дату производства кондиционера с серийным номером: AA1P55E0U00ABD3F0939

AA1P55E0U00 – код продукта

A - кондиционер

B – Производственная линия №11*

D – 2013* год

3 – Март* месяц

F – 15* число

0939 – производственный номер

ДАТА ВЫПУСКА ИЗДЕЛИЯ: 15 марта 2013 года.

При определении цифры указанной в соответствующей позиции используются цифры от 1 до 9, далее буквы от А до Z. А – 10, В- 11, С-12, D-13, Е - 14, F - 15)



Перед тем, как приступить к эксплуатации кондиционера, внимательно прочитайте инструкции по технике безопасности, приведенные в данном руководстве.



Кондиционер предназначен для работы на хладагенте R32.

Храните данное руководство в легкодоступном для пользователя месте.

Основные предостережения по технике безопасности

ПРЕДУПРЕЖДЕНИЯ :

- Для чистки кондиционера и для ускорения выполнения функции оттаивания не используйте средства и методы, которые не рекомендованы производителем.
- Кондиционер должен храниться в помещении, где отсутствуют устройства, представляющие для кондиционера риск возгорания, например, открытое пламя, работающие газовые приборы или электронагреватели.
- Следует соблюдать особую осторожность, чтобы не повредить какой-либо элемент холодильного контура кондиционера. Например, фреоновые трубки можно нечаянно проколоть острым предметом или согнуть их. В этом случае существует риск утечки хладагента, что может привести к серьезным травмам.
- Примите к сведению, что при утечке хладагента его запах можно не почувствовать.
- Кондиционер должен храниться, устанавливаться и эксплуатироваться в помещении, площадь которого не менее 1,2м².
- При повреждении сетевого кабеля обратитесь к производителю, в авторизованный сервис-центр или к квалифицированному специалисту для его замены.
- Кондиционер можно использовать детям, достигшим 8-летнего возраста, людям с ограниченными физическими, сенсорными или умственными способностями, а также людям, не обладающим достаточным опытом и знаниями, но только в том случае, если вышеуказанные лица находятся под наблюдением, проинструктированы надлежащим образом относительно безопасной эксплуатации кондиционера и осознают возможные риски.
- Детям запрещается играть с кондиционером. Чистка устройства может выполняться детьми только под присмотром взрослых.
- Электроподключение кондиционера должно выполняться в соответствии с действующими региональными нормами и правилами по выполнению электромонтажных работ.
- Тип используемого межблочного кабеля - H07RN-F.
- Все кабели должны иметь европейскую идентификационную маркировку проводов. При отсоединении кабелей во время проведения монтажных работ необходимо, чтобы провод заземления отсоединялся в последнюю очередь.
- В качестве прерывателя цепи электропитания кондиционера следует использовать выключатель с размыканием всех полюсов и расстоянием между контактами при размыкании не менее 3 мм. Выключатель должен устанавливаться в стационарной проводке.
- Монтаж кондиционера должен выполняться квалифицированными специалистами в соответствии с действующими региональными нормами и правилами.
- Кондиционер должен быть надлежащим образом заземлен.
- В электроцепи кондиционера необходимо установить размыкатель цепи с защитой при утечке на землю и автоматический выключатель с защитой от токовой перегрузки.
- Для заправки кондиционера, выполняемой при его монтаже, переустановке или ремонте, можно использовать только тот хладагент, который указан на шильде наружного блока, т.е. R32. Применение других хладагентов может привести к нанесению вреда здоровью человека, а также к неисправностям и выходу кондиционера из строя.

ВНИМАНИЕ!

- ▲ Не монтируйте оборудование в месте, где существует возможность утечек горючих газов. Несоблюдение данного требования может привести к пожару.
- ▲ При затягивании или ослаблении накидной гайки обязательно используйте два гаечных ключа. Соблюдайте требуемый крутящий момент при затягивании соединений, чрезмерное усилие затяжки может привести к повреждению резьбы и утечкам хладагента.
- ▲ Примите меры для предотвращения проникновения мелких животных в наружный блок. Несоблюдение данного требования может привести к повреждению электрических компонентов и, как следствие, сбоям в работе оборудования, его задымлению или возгоранию.
- ▲ Проинформируйте заказчика о необходимости поддержания чистоты на территории вокруг блока.
- ▲ Прокладывайте межблочные кабели на удалении от медных труб, не закрытых теплоизоляцией, т.к. контур хладагента имеет высокую температуру.
- ▲ Только квалифицированный персонал может быть допущен к таким работам, как заправка и утилизация хладагента, продувка контура и т.д..
- ▲ При установке и эксплуатации устройства в прибрежных зонах и иных регионах с повышенным содержанием соли или сульфатных газов в атмосфере, срок службы может сократиться вследствие появления очагов коррозии.

ВАЖНАЯ ИНФОРМАЦИЯ ОБ ИСПОЛЬЗУЕМОМ ХЛАДАГЕНТЕ



Содержит фторсодержащие парниковые газы
Запрещается выброс в атмосферу.

Тип хладагента: R32

В идентификационной табличке хладагента необходимо заполнить несмываемыми чернилами следующие рамки:

- 1 = заводская заправка хладагента
- 2 = дополнительная заправка хладагента на объекте
- 1+2 = общая заправка хладагента

Заполненная табличка должна быть размещена рядом с заправочным портом (например, на крышке запорного вентиля).

Обозначения:

- A. Содержит фторсодержащие парниковые газы
- B. Заводская заправка хладагента (см. паспортную табличку наружного блока)
- C. Дополнительная заправка хладагента на объекте
- D. Общая заправка хладагента
- E. Наружный блок
- F. Тип заправочного баллона

СООТВЕТСТВИЕ ЕВРОПЕЙСКИМ НОРМАМ

Код климата: T1 Напряжение питания: 230В

Все поставляемое оборудование удовлетворяет требованиям следующих нормативов Евросоюза:

CE

- 2014/53/EU(RED) -2014/517/EU(F-GAS)
- 2009/125/EC(ENERGY) -2010/30/EU(ENERGY)
- 2006/1907/EC(REACH)

RoHS

- Директива Европейского парламента и Совета ЕС - ROHS 2011/65/EU - По ограничению использования опасных и вредных веществ в электрическом и электронном оборудовании.

WEEE

- Директива Европейского парламента и Совета ЕС - 2012/19/EU - Об отходах электрического и электронного оборудования (WEEE).

В соответствии с Директивой 2012/19/EU „Об отходах электрического и электронного оборудования (WEEE)” пользователь должен быть проинформирован о ПРАВИЛАХ УТИЛИЗАЦИИ И ПЕРЕДАЧИ В ОТХОДЫ поставляемого оборудования:



Кондиционер имеет показанную на рисунке маркировку. Она говорит о том, что вышедшие из строя электронные и электрические компоненты нельзя выбрасывать вместе с бытовыми отходами.

Не пытайтесь демонтировать кондиционер самостоятельно, поскольку обращение с хладагентом, холодильным маслом и другими материалами требует привлечения специализированного персонала, знающего действующие нормативы и правила в отношении данного оборудования.

Использованные батарейки питания пульта управления должны передаваться в отходы отдельно, в соответствии с действующими национальными стандартами.

Правильная утилизация оборудования и компонентов предотвращает потенциально опасное влияние на окружающую среду и здоровье человека.

Значения эквивалента CO₂ приведены в **таблице 1**.

Безопасность выполнения погрузочно-разгрузочных работ/

Меры безопасности при транспортировке/

Меры безопасности при хранении

- Безопасность выполнения погрузочно-разгрузочных работ
 - 1) При погрузке, транспортировке и разгрузке оборудования необходимо соблюдать осторожность.
 - 2) Неаккуратное и небрежное обращение с грузом недопустимо. Оборудование нельзя пинать, бросать, ронять, бить, тянуть и т.д.
 - 3) Работники, занятые на погрузке и выгрузке, должны пройти необходимый инструктаж по технике безопасности и ознакомиться с возможными последствиями небрежного обращения с грузом.
 - 4) Место погрузки и разгрузки должно быть оснащено сухими порошковыми огнетушителями или другими огнетушителями подходящего типа с актуальным сроком действия.
 - 5) Неподготовленный персонал не имеет права осуществлять погрузку и выгрузку кондиционеров, заправленных воспламеняющимися хладагентами.
 - 6) До начала погрузочно-разгрузочных работ должны быть приняты меры защиты от электростатических зарядов, во время погрузочно-разгрузочных работ нельзя пользоваться телефонами.
 - 7) Запрещено курить и зажигать открытое пламя рядом с кондиционером.
- Меры безопасности при транспортировке
 - 1) Максимальный транспортировочный объем определяется в соответствии с местными нормативами и регламентами.
 - 2) Эксплуатация транспортных средств, используемых для перевозки, осуществляется согласно местным законам и правилам.
 - 3) Для транспортировки баллонов с хладагентом и кондиционеров, подлежащих техническому обслуживанию, следует использовать специальные транспортные средства. Открытая перевозка запрещена.
 - 4) Противодождевые навесы или аналогичные защитные укрытия транспортных средств должны быть выполнены из огнестойких материалов.
 - 5) Кузов транспортного средства должен быть оборудован устройством сигнализации утечки воспламеняющихся хладагентов.
 - 6) В отсеке для транспортировки должно быть установлено устройство защиты от электростатических зарядов.
 - 7) Кабина водителя должна быть оснащена сухими порошковыми огнетушителями или другими огнетушителями подходящего типа с актуальным сроком действия.
 - 8) На борта и корму транспортных средств должны быть наклеены оранжево-белые или красно-белые светоотражающие полосы в качестве предупреждения участникам движения о необходимости сохранять дистанцию.
 - 9) Транспортировка должна осуществляться с постоянной скоростью: быстрого и резкого разгона и торможения следует избегать.
 - 10) Горючие грузы и грузы, являющиеся источником статического электричества, не подлежат совместной транспортировке.
 - 11) Во время транспортировки следует избегать зон с повышенной температурой, также необходимо принять меры защиты на случай чрезмерного повышения температуры внутри корпуса.
- Меры безопасности при хранении
 - 1) На период хранения кондиционеры должны быть упакованы таким образом, чтобы предотвратить утечки хладагента в результате механического повреждения блоков.
 - 2) Максимальное количество оборудования, которое разрешается хранить в одном месте, определяется в соответствии с местными правилами и регламентами.

Инструкции по монтажу

Меры предосторожности при установке

Внимание!

- ★ Минимальная площадь помещения, в котором допустима установка кондиционера на R32 без риска повышения концентрации хладагента в помещении выше критического уровня в случае его утечки, приводится в таблице ниже.
- ★ Допускается только однократное использование фланцевого соединения, повторное использование запрещено. Несоблюдение данного требования может негативно повлиять на герметичность системы.
- ★ Для подключения внутреннего/наружного блоков необходимо использовать неповрежденный кабель, соответствующий требованиям спецификаций и инструкций по монтажу и эксплуатации.

Минимальная площадь помещения

Тип	НПВ кг/м ³	Суммарная заправка/кг Минимальная площадь /м ²					
		1.781	2.519	3.708	4.932	6.170	7.965
R32	0.307	3	6	13	23	36	60

Максимальное количество заправки хладагента

НПВ: нижний предел воспламенения

Значения максимального количества хладагента приведены в **таблице 2**.

• **Правила безопасности**

- 1) Чтобы свести к минимуму возможные риски, все операции должны выполняться в соответствии с инструкциями.
- 2) Зоны должны быть разделены и соответствующим образом изолированы. Проводить работы с оборудованием в закрытом пространстве категорически не рекомендуется. Перед запуском системы кондиционирования или перед высокотемпературными операциями следует обеспечить вентиляцию или проветривание площадки.
- 3) Проверьте заправку хладагента, проверьте контур на утечки.
- 4) Проверка пожарной безопасности: в пределах доступа необходимо установить огнетушитель и запрещающий знак: "Не курить". Размещение рядом с кондиционером источников огня или высокой температуры недопустимо.

• **Осмотр оборудования после снятия упаковки**

- 1) Внутренний блок:
Внутренний блок поставляется заправленным азотом. В первую очередь после снятия упаковки следует проверить маркировку красного цвета, расположенную в верхней части зеленой пластиковой заглушки газовой трубы внутреннего блока. Наличие маркировки означает, что азот заправлен в систему. Затем для проверки присутствия азота в контуре необходимо нажать на черную пластиковую заглушку соединения жидкостной трубы испарителя. Отсутствие выпуска азота из внутреннего блока означает разгерметизацию контура, в этом случае монтировать блок нельзя.
- 2) Наружный блок:
Наружный блок проверяется на предмет утечек хладагента течеискателем, помещаемым внутрь транспортной упаковки. При выявлении утечек хладагента наружный блок должен быть передан в Сервисную службу, монтаж блока в этом случае проводить нельзя.

• **Проверка монтажной позиции**

- 1) Кондиционер нельзя устанавливать в помещении, площадь которого меньше значения, указанного на предупреждающем знаке на внутреннем блоке.
- 2) Наружный блок кондиционера, заправленный слабовоспламеняющимся хладагентом, не подлежит установке в закрытых помещениях.
- 3) Источники питания, выключатели и другие источники высокой температуры, например, масляные обогреватели и т.д., не следует размещать под внутренним блоком.
- 4) Контур питания должен быть оснащен проводом заземления и надежно заземлен.
- 5) Выполняя отверстие в стене с помощью электродрели, заранее удостоверьтесь, что выбранная позиция не совпадает со встроенными инженерными коммуникациями (водопроводы/электрические кабели/газопроводы). Рекомендуется максимально использовать сквозные отверстия в стенах.

• **Правила безопасности при монтаже оборудования**

- 1) На месте установки необходимо организовать вентиляцию с подпором (двери и окна открыты).
- 2) Открытое пламя или источники тепла (в том числе сварочные аппараты, сигареты, духовые шкафы), температура которых превышает 548°C, рядом с кондиционером, заправленным воспламеняющимся хладагентом, применять нельзя.
- 3) Необходимо предусмотреть меры защиты от электростатических зарядов, например, использовать одежду из хлопка и хлопчатобумажные перчатки.
- 4) Монтажная позиция выбирается с учетом удобства установки и обслуживания блока. Оборудование нельзя размещать рядом с источниками тепла, легковоспламеняющимися и огнеопасными средами.
- 5) При утечке хладагента из внутреннего блока во время монтажа вентиль наружного блока должен быть незамедлительно закрыт, окна - открыты, а весь персонал - эвакуирован. После обнаружения места утечки необходимо проверить содержание хладагента в помещении. Дальнейшие работы нельзя выполнять, пока концентрация рабочего вещества в помещении не снизится до безопасного уровня.
- 6) В случае повреждения оборудования необходимо доставить к месту обслуживания. Выполнять пайку трубопроводов хладагента на территории потребителя нельзя.
- 7) На входе/выходе воздуха из внутреннего и наружного блоков не должно быть никаких препятствий. Следует избегать размещения электроприборов, автоматических выключателей, розеток, ценных вещей и источников высокой температуры в непосредственной близости от внутреннего блока.



Разводить огонь рядом с кондиционером запрещено



Одежда из хлопка



Антистатические перчатки



Осторожно!
Электростатический разряд



Защитные очки



Аитағ те и стрҰӘи5* пользователя



Аитағ те`техническую и стрҰӘи5



? стрҰӘи((* пользователя;
и стрҰӘи((* поҰ правлени5

К Требования к электробезопасности

Примечание:

- 1) При выполнении электромонтажных работ следует учитывать факторы окружающей среды (температуру, воздействие прямых солнечных лучей, осадков) и предусмотреть соответствующие меры защиты.
- 2) В качестве силового и коммуникационного кабелей разрешается использовать только медный провод в соответствии с местными стандартами.
- 3) Внутренний и наружный блоки должны быть надежно заземлены.
- 4) Сначала выполняется электроподключение наружного блока, а затем внутреннего блока. Питание на кондиционер может быть подано только после завершения работ по электромонтажу и подсоединению труб.
- 5) Оборудование должно подключаться к отдельному контуру сетевого электропитания. Необходимо установить устройство защиты от тока утечки соответствующего номинала.

• Требования к квалификации монтажников

Монтажные работы должны выполняться специалистами, получившими квалификационный сертификат, отвечающий требованиям национального законодательства.

• Монтаж внутреннего блока

- 1) Установка монтажного шаблона на стене
Позиция расположения внутреннего блока должна позволять беспрепятственное отведение конденсата и подсоединение к наружному блоку.
- 2) Прокладка труб
При прокладке трубопроводов хладагента, дренажного шланга и кабелей дренажный шланг и межблочный кабель разводятся совместно, располагаясь, соответственно, снизу и сверху относительно друг друга. Совместная прокладка силовых и коммуникационных кабелей запрещена. Дренажные трубы (особенно проходящие внутри помещения и блока) должны быть закрыты теплоизоляционным материалом.
- 3) Опрессовка контура азотом (подробное описание приводится в соответствующем разделе данной инструкции)
 1. После подключения соединительного трубопровода к испарителю выполните опрессовку контура испарителя азотом для выявления утечек.
Затем выполните подключение контура испарителя к 2-ходовым и 3-ходовым стопорным вентилям наружного блока. После чего опрессуйте контур хладагента азотом для выявления утечек. Подсоедините шланг, отходящий от манометрического коллектора, к сервисному порту стопорного вентиля наружного блока. Повышение давления в установке осуществляется ступенями, пока оно не достигнет целевой величины, на каждой ступени осуществляется контроль герметичности.
Оставьте давление на уровне 3 МПа в течение 1 суток. Если давление не снижается, тестирование на утечки прошло успешно. Если в ходе выполнения перечисленных действий, давление снижается, это свидетельствует о наличии утечек. Опрессовка трассы кондиционера позволяет удостовериться в качестве соединений на вентилях, в местах вальцовки, пайки, по всей длине магистрали, а также проверить прочность соединений. При наличии падения давления проверьте все трубные соединения и элементы холодильного контура на наличие утечек на слух, с помощью мыльного пенного раствора или течеискателя.
После обнаружения мест утечек устранили их пайкой или более плотным затягиванием гаек и проведите испытание на герметичность заново. После устранения утечек можно переходить к вакуумированию системы.
 2. После подключения соединительного трубопровода выполните проверку на наличие утечек на участках от стопорного вентиля наружного блока до внутреннего блока. Для выявления утечек опрессуйте контур хладагента азотом. Подсоедините шланг, отходящий от манометрического коллектора, к сервисному порту стопорного вентиля. Повышение давления в установке осуществляется ступенями, пока оно не достигнет целевой величины, на каждой ступени осуществляется контроль герметичности.
Оставьте давление на уровне 3 МПа в течение 1 суток. Если давление не снижается, тестирование на утечки прошло успешно. Если в ходе выполнения перечисленных действий, давление снижается, это свидетельствует о наличии утечек. Опрессовка трассы кондиционера позволяет удостовериться в качестве соединений на вентилях, в местах вальцовки, пайки, по всей длине магистрали, а также проверить прочность соединений.
При наличии падения давления проверьте все трубные соединения и элементы холодильного контура на наличие утечек на слух, с помощью мыльного пенного раствора или течеискателя.
После обнаружения мест утечек устранили их пайкой или более плотным затягиванием гаек и проведите испытание на герметичность заново. После устранения утечек можно переходить к вакуумированию системы.

К Монтаж наружного блока

- 1) Установка и подключение

Примечание:

- а) В радиусе 3 м вокруг места установки блока не должно быть источников огня.
- б) Выявите с помощью течеискателя наличие утечек хладагента. Проверку необходимо осуществлять снизу.



1. **Монтаж**
Расположите наружный блок на фундаментном основании и надежно зафиксируйте его с помощью анкерных болтов. При установке блока на стене или поверхности крыши надежно закрепите опору. Если существует опасность падения или опрокидывания наружного блока по причине землетрясений и сильных ветров, закрепите его либо анкерными болтами, либо толстой металлической проволокой, либо каким-либо иным способом. Блок должен устанавливаться горизонтально.
 2. **Подсоединение трубопроводов хладагента**
При соединении труб отцентрируйте их, заверните накидную гайку вручную на несколько оборотов, а затем затяните с помощью двух гаечных ключей. Крутящий момент при затяжке должен соответствовать допустимым значениям. Чрезмерное усилие затяжки может привести к разрушению соединительных элементов трубопровода и утечке хладагента.
- **Вакуумирование**
Для работ по вакуумированию, удалению неконденсирующихся примесей и осушке холодильного контура следует использовать вакуумный насос, способный после 5 минут работы обеспечить падение давления 65 Па, и цифровой вакуумметр. Вакуумирование контура осуществляется в течение часа после достижения разрежения 650Па. После окончания вакуумирования оставьте систему под вакуумом в течение часа, а затем проверьте, не повышается ли давление, т.е. не теряется ли вакуум. Повышение давления в системе свидетельствует о наличии влаги в контуре или утечках. Проведите проверку системы, устраните утечки и удалите влагу, а затем опять выполните вакуумирование.
В случае отсутствия утечек откройте 2-ходовой и 3-ходовой стопорные вентили наружного блока.
 - **Выявление утечек**
Проверка соединений труб наружного блока на предмет утечек выполняется путем обмыливания крепким мыльным раствором или с помощью течеискателя.
 - **Проверки после завершения монтажа и пробный пуск**

Проверки после завершения монтажа

Требует проверки	Последствия неправильной установки
Надежно ли зафиксирован блок на монтажной позиции	Падение блока, повышенные вибрация и шум работы
Отсутствуют ли утечки хладагента	Снижение хладо-/теплопроизводительности системы
Теплоизолированы ли соединительные участки трубопровода хладагента	Образование конденсата, просачивание воды
Беспрепятственно ли отводится конденсат из дренажного поддона	Образование конденсата, просачивание воды
Силовое питание соответствует паспортным данным	Сбой работы, выход из строя компонентов
Правильно ли подключены электрические кабели	Сбой работы, выход из строя компонентов
Правильно ли выполнено заземление	Поражение электрическим током
Соответствуют ли тип и характеристики кабеля требованиям нормативных документов	Сбой работы, выход из строя компонентов
Наличие препятствий на входе/выходе воздуха внутреннего/наружного блока	Снижение хладо-/теплопроизводительности системы
Сделана ли запись о длине трассы и величине заправки хладагента	Неизвестна величина заправки хладагента

Пробный пуск

- 1) Подготовка
 - (1) До окончания электромонтажных работ и проверки системы на утечки, выполненной квалифицированными специалистами, подавать питание на подключаемый блок нельзя.
 - (2) Удостоверьтесь в правильности подключения кабелей. Плотно фиксируйте провода к контактам клеммного блока
 - (3) Убедитесь, что 2-ходовой и 3-ходовой стопорные вентили открыты.
 - (4) Все посторонние частицы (металлическая стружка, внешняя пыль, влага и инородные предметы) должны быть удалены из контура блока.
- 2) Процедура тестирования
 - (1) Включите электропитание и нажмите кнопку "ON/OFF" ("Вкл/Выкл") на пульте дистанционного управления, после чего кондиционер начнет работать.
 - (2) Воспользуйтесь кнопкой "Mode" для выбора режима работы: охлаждение, нагрев, вентиляция. Удостоверьтесь, что кондиционер работает в штатном режиме.

Перемещение блока на другую монтажную позицию



Примечание: в случае перемещения кондиционера на другую позицию отрежьте соединение газовой и жидкостной труб внутреннего блока при помощи трубореза. Подсоединение выполняется только после повторной развальцовки (аналогично для наружного блока).

Инструкции по обслуживанию

Меры предосторожности при сервисном обслуживании

Меры предосторожности

- В случае неисправностей, требующих сварки холодильных трубопроводов или компонентов системы на R32, запрещено проводить техническое обслуживание и ремонт месте установки.
- При неисправностях, подразумевающих гибочные работы и капитальный демонтаж теплообменника, например, разборку конденсатора, замену рамы наружного блока, осмотр и техническое обслуживание на месте установки проводить нельзя.
- При необходимости замены компрессора или других частей и компонентов холодильного контура техническое обслуживание месте установки проводить нельзя.
- При возникновении неисправностей, не требующих работ с хладагентом, вскрытия трубопроводов и аппаратов холодильного контура, допускается проведение обслуживания на месте монтажа: в том числе разрешено выполнять очистку холодильной системы, не требующую разборки и пайки элементов контура.
- В случае необходимости замены газового/жидкостного трубопровода отрежьте соединение газовой и жидкостной труб испарителя при помощи трубореза. Подсоединение выполняется только после повторной развальцовки (аналогично для наружного блока).

Требования к квалификации специалистов Сервисной службы

1. Операторы и обслуживающий персонал, допущенные к работе с холодильным контуром, должны иметь сертификаты и дипломы, выданные профильными институтами и подтверждающими, что специалисты имеют достаточную квалификацию для работы с системами кондиционирования, в том числе для выполнения безопасной утилизации хладагентов в соответствии с законодательством.
2. Обслуживание и ремонт оборудования должны выполняться квалифицированными специалистами в соответствии с инструкциями и рекомендациями производителя, а также национальным законодательством, стандартами и нормативами. Специалисты должны иметь соответствующий квалификационный аттестат для работы с воспламеняющимися хладагентами.

Проверка зоны обслуживания

- Перед началом работы удостоверьтесь, что не произошло утечки хладагента в помещение.
- Площадь помещения, в котором проводятся работы по сервисному обслуживанию, определяется в соответствии с идентификационной табличкой блока.
- Во время выполнения работ по обслуживанию кондиционера должна осуществляться непрерывная вентиляция.
- Внутри помещения в зоне обслуживания не должно быть открытого пламени и источников тепла, температура которых превышает 548 °С и которые могут спровоцировать возгорание.
- Во время обслуживания телефоны и электронные устройства, способные вызвать электростатический разряд, должны быть выключены.
- Зона обслуживания должна быть оснащена сухим порошковым или углекислым огнетушителем, расположенным в пределах досягаемости.

Требования к зоне обслуживания

- В зоне обслуживания необходимо организовать вентиляцию с подпором. Поверхность площадки должна быть ровной. Обустройство зоны обслуживания в подвальных помещениях недопустимо.
- Зона, выделенная под пайку, должна быть отделена от остального пространства помещения, предназначенного для сервисного обслуживания, и четко обозначена. Между этими двумя зонами должно быть соблюдено безопасное расстояние.
- В месте обслуживания необходимо установить вентиляторы. Вытяжные, потолочные, напольные вентиляторы, а также выделенный вытяжной воздуховод могут применяться для вентиляции помещения и организации равномерного удаления воздуха для предотвращения скопления газа хладагента.
- Необходимо оборудовать помещение устройством обнаружения утечки воспламеняющихся хладагентов с соответствующей системой управления. Перед проведением работ по техническому обслуживанию следует проверить наличие и работоспособность данного оборудования.
- Необходимо использовать инструменты и приспособления, предназначенные специально для работы с R32. Применять инструменты (манометрический коллектор, заправочный шланг, детектор утечки газа, обратный клапан, заправочную станцию, вакуумметр, устройство для регенерации хладагента), предназначенные для других хладагентов, запрещено. Несоблюдение данного требования может привести к смешиванию масел и/или хладагентов и попаданию влаги в систему и, как следствие, ухудшению свойств хладагента R32.
- Сетевой рубильник (взрывозащищенное исполнение) должен располагаться снаружи зоны сервисного обслуживания.
- Баллоны с азотом, ацетиленом и кислородом должны размещаться отдельно. Расстояние между перечисленными выше баллонами и рабочей зоной с открытым пламенем должно составлять не менее 6 метров. Для ацетиленовых баллонов необходимо предусмотреть обратный клапан. Цвет баллонов для ацетилена и кислорода должен соответствовать международным требованиям.
- В зоне обслуживания необходимо установить предупреждающий знак, запрещающий использование огня.
- Необходимо разместить в пределах досягаемости огнетушители, подходящие для электрических приборов, например, сухой порошковый или углекислый огнетушитель.
- Вентиляторы и другое электрооборудование в зоне обслуживания должны быть соответствующим образом установлены и закреплены. Использование временных проводов и розеток в зоне сервисного обслуживания недопустимо.

Методы обнаружения утечек

- Среда, в которой проводится проверка на утечки хладагента, должна быть свободна от потенциальных источников воспламенения. Обнаружение утечек с помощью галогенной лампы (или любого другого детектора с открытым пламенем) недопустимо.
- Выявление утечек для систем, заправленных воспламеняющимися хладагентами, рекомендуется выполнять с помощью электронного детектора утечек. В среде, в которой прибор калибруется, не должен присутствовать хладагент. Удостоверьтесь, что оборудование для обнаружения утечек не может вызвать возгорание и подходит для работы с определяемым хладагентом. Детектор утечки калибруется в процентном содержании определяемого хладагента (нижний концентрационный предел распространения пламени НКПР), уставка выставляется на срабатывание при определенной концентрации газа (25 % максимум).
- Растворы, используемые для обнаружения утечек, должны подходить для большинства хладагентов. Хлорсодержащие растворители использовать не рекомендуется во избежание химической реакции между хлором и хладагентом и коррозии медных трубопроводов.
- В случае подозрения на наличие утечки источник открытого пламени должен быть удален с монтажной площадки или потушен.
- В случае, если требуется произвести пайку места утечки, хладагент должен быть эвакуирован или откачан в сосуд, находящийся на максимальном удалении от места утечки, и изолирован стопорным вентилем. Пайка (до начала и в процессе) должна осуществляться в присутствии азота.

Инструкции по безопасности

- В зоне обслуживания необходимо организовать вентиляцию с подпором, нельзя закрывать все двери и окна.
- Любые операции с открытым огнем, в том числе сварка и курение, недопустимы. Пользоваться телефонами нельзя. Приготовление пищи с применением открытого огня не допускается, данная информация должна быть доведена до сведения пользователей оборудования.
- Во время технического обслуживания в засушливый сезон, когда относительная влажность составляет менее 40%, должны быть приняты меры по защите от электростатических зарядов, в том числе включающие использование одежды из хлопка и хлопчатобумажных перчаток.
- В случае обнаружения в ходе технического обслуживания утечки воспламеняющегося хладагента должна быть незамедлительно задействована принудительная вентиляция, а источник утечки устранен.
- При неисправностях, подразумевающих демонтаж холодильного контура, блок должен быть доставлен к месту обслуживания. Проводить пайку трубопровода хладагента на месте монтажа нельзя.
- Система кондиционирования должна быть надежно заземлена во время проведения сервисного обслуживания.
- Объем хладагента, заправленного в баллоны, не может превышать указанного значения. При транспортировке, а также размещении на монтажной или сервисной площадке баллоны с хладагентом должны закрепляться вертикально и храниться вдали от источников тепла, искрения и электрических приборов.

Техническое обслуживание компонентов

Требования к техническому обслуживанию

- Перед проведением работ выполните продувку контура сухим азотом. Затем выполните вакуумирование наружного блока. Продолжительность вакуумирования должна составлять не менее 30 минут. Продувка осуществляется подачей азота под давлением 1,5~2,0 МПа (30 секунд~1 минута) для выявления проблем. Техническое обслуживание холодильной установки допустимо только после полного удаления из контура остатков хладагента.
- Во время использования инструментов, в том числе заправочной станции, нельзя опускать смешение хладагентов разного типа. Суммарная длина трассы должна быть максимально сокращена насколько это возможно, чтобы снизить содержание хладагента.
- Баллоны с хладагентом должны храниться в вертикальном положении и быть надежно зафиксированы.
- Перед выполнением заправки система должна быть заземлена.
- Тип и объем заправленного хладагента должен соответствовать данным, указанным на шильде блока. Избыточная заправка недопустима.
- После выполнения обслуживания система должна быть надежно загерметизирована.
- В процессе выполнения работ по обслуживанию системы следует предотвратить нарушение или снижение исходного класса безопасности системы.

Техническое обслуживание электрических компонентов

- Демонтаж электрических компонентов во время обслуживания проводится после проверки системы на утечки хладагента специальным детектором, настроенным на определяемый хладагент.
- После завершения обслуживания устройства защиты должны быть установлены на место, они не могут быть демонтированы или удалены.
- В случае обслуживания герметично закрытых компонентов перед открытием уплотнительной крышки кондиционер должен быть обесточен. При необходимости подачи питания следует обеспечить непрерывный мониторинг утечек в наиболее опасных местах, чтобы снизить возможные риски.
- При обслуживании электрических компонентов замена шкафа не влияет на уровень защиты.
- После завершения процедуры обслуживания удостоверьтесь, что герметичность не нарушена и уплотнительные материалы не потеряли из-за старения своих свойств, гарантирующих защиту от проникновения горючих газов. Только рекомендуемые изготовителем кондиционера запчасти могут быть использованы для замены.

Техническое обслуживание искробезопасных компонентов

- Искробезопасными компонентами считаются компоненты, способные непрерывно работать в присутствии горючих газов без возникновения проблем.
- Перед выполнением любых работ по обслуживанию проверьте систему на наличие утечек и надежность заземления кондиционера.
- Только рекомендуемые изготовителем кондиционера запчасти могут быть использованы для замены, несоблюдение данного требования может привести к пожару в случае утечки хладагента.
- Если во время проведения сервисных работ не требуется выполнять обслуживание трубопроводов хладагента, их следует надежно защитить от повреждения, соответственно, появления утечек.
- После завершения работ по обслуживанию и до момента пробного запуска кондиционер должен быть проверен на утечки детектором или соответствующим раствором, также необходимо удостовериться в надежности заземления. Запуск системы допустим только при условии отсутствия утечек и при надежном заземлении.

Эвакуация и вакуумирование

Обслуживание и другие операции с холодильным контуром производятся в соответствии с обычными процедурами. Однако следует учитывать, что хладагент R32 является слабовоспламеняющимся. Итак, требуется выполнять:

- Откачку хладагента;
- Очистку трубопроводов инертным газом;
- Вакуумирование;
- Повторную очистку трубопроводов инертным газом;
- Резку или пайку трубопроводов. Хладагент должен быть эвакуирован в соответствующий баллон. Для обеспечения безопасности необходимо выполнить продувку системы азотом (бескислородный азот). Вероятно, описанную выше процедуру будет необходимо повторить несколько раз. Сжатый воздух или кислород нельзя использовать для продувки.

В процессе продувки азот подается в систему, находящуюся под вакуумом, доводя давление в контуре до рабочего значения. Впоследствии азот сбрасывается в атмосферу. Затем система может быть вакуумирована. Описанные выше шаги повторяются, пока хладагент полностью не удаляется из системы. Последняя партия азота, поданная в систему, сбрасывается в атмосферу.

Описанная выше процедура необходима в случае пайки трубопроводов.

Следует удостовериться, что рядом с вакуумным насосом нет источника пламени и что в зоне обслуживания организована вентиляция с подпором.

Пайка

- В зоне обслуживания необходимо организовать вентиляцию с подпором. После завершения работ по сервисному обслуживанию необходимо выполнить вакуумирование контура кондиционера в соответствии с приведенными выше рекомендациями, хладагент может быть откачан на сторону наружного блока.
- Перед пайкой наружного блока следует удостовериться, что хладагент из наружного блока полностью удален. Выполнены его эвакуация и очистка.
- Ни при каких обстоятельствах трубопроводы хладагента не могут быть обрезаны с помощью сварочного пистолета. Разборка трубопроводов должна выполняться с помощью трубореза, работы по разборке следует проводить рядом с вентиляционными отверстиями.

Процедура заправки хладагента

Следующие требования добавлены к обычной методике, принятой при обслуживании холодильных систем:

- Во время использования инструментов, в том числе заправочной станции, следует предотвратить смешение хладагентов разного типа. Суммарная длина трассы должна быть максимально сокращена, чтобы снизить объем заправки хладагента.
- Баллоны с хладагентом должны храниться в вертикальном положении и быть надежно зафиксированы.
- Перед выполнением заправки система должна быть заземлена.
- После заправки системы на блок должна быть наклеена этикетка с указанием объема заправленного хладагента.
- Избыточная заправка недопустима. Хладагент следует заправлять медленно.
- В случае обнаружения утечки заправку хладагента проводить нельзя до устранения проблемы. Во время заправки количество хладагента измеряется с помощью электронных или пружинных весов. Соединительный шланг между баллоном с хладагентом и зарядной станцией не должен быть натянут. Несоблюдение данного требования может привести к снижению точности измерения из-за сужения шланга.

Требования к месту хранения хладагента:

- Баллоны с хладагентом должны храниться при температуре окружающей среды в диапазоне $-10\sim 50^{\circ}$. Место хранения должно быть обеспечено вентиляцией с подпором, также следует предусмотреть соответствующие предупреждающие надписи.
- Инструменты, предназначенные для операций с хладагентом, должны храниться и использоваться отдельно. Инструменты нельзя использовать для хладагентов разного типа.

Утилизация оборудования и регенерация хладагента

Утилизация и сдача в отходы

Демонтировать кондиционер перед утилизацией и сдачей в отходы должны специалисты, знающие действующие нормативы и правила в отношении данного оборудования. Хладагент рекомендуется направлять на регенерацию. В случае его дальнейшего использования необходимо выполнить анализ пробы хладагента и масла.

(1) Оборудование и порядок его эксплуатации должны быть хорошо изучены;

(2) Электропитание должно быть отключено;

(3) Проверьте следующее перед утилизацией:

- Устройства должны быть удобными и подходить для работы с баллоном хладагента (при необходимости);
- Все личные средства защиты должны быть в наличии, и их следует использовать надлежащим образом;
- Процедура регенерации должна выполняться квалифицированным персоналом;
- Станция регенерации и баллоны должны отвечать требованиям соответствующих стандартов;

(4) Система кондиционирования должна быть вакуумирована, если это возможно;

- (5) В случае невозможности достичь предустановленного уровня вакуума. вакуумирование следует осуществлять с разных точек, чтобы откачать хладагент в каждой части системы;
- (6) Перед запуском станции регенерации удостоверьтесь, что емкости баллонов достаточно для эвакуируемого хладагента;
- (7) Станция регенерации должна запускаться и работать согласно инструкции по эксплуатации завода-изготовителя;
- (8) Баллоны нельзя заправлять полностью (объем заправленного хладагента не должен превышать 80% от вместимости баллона)
- (9) Максимальное рабочее давление баллонов не может быть превышено даже на короткий период;
- (10) После завершения заправки, баллон и оборудование должны быть быстро эвакуированы, а все стопорные вентили на оборудовании должны быть закрыты;
- (11) До очистки и выполнения анализа восстановленный хладагент нельзя заправлять в другую холодильную систему.

Примечание:

После завершения демонтажа и эвакуации хладагента кондиционер должен быть промаркирован соответствующим образом (с указанием даты и подписью). Маркировка на блоке также должна содержать информацию о заправке контура слабовоспламеняющимся хладагентом.

Регенерация хладагента

- Во время технического обслуживания или в процессе утилизации оборудования хладагент, заправленный в контур, должен быть эвакуирован. Рекомендуются провести его тщательную очистку.
- Хладагент можно откачивать только в специальный баллон для сбора хладагента, емкость которого соответствует объему заправки системы. Каждый используемый баллон должен быть предназначен только для определенного восстанавливаемого хладагента и промаркирован соответствующим образом. Баллоны должны быть оборудованы клапанами сброса давления и стопорными вентилями. Пустой баллон необходимо вакуумировать перед использованием и желательно хранить при нормальной температуре.
- К станции регенерации должна быть приложена инструкция по эксплуатации, облегчающая поиск информации. Станция регенерации должна подходить для работы с воспламеняющимся хладагентом. Должно быть предусмотрено взвешивающее устройство с сертификатом о калибровке. Со шлангами должны использоваться съемные герметичные соединения. В целях предотвращения пожара в случае утечки хладагента перед использованием станции регенерации осуществляется проверка ее работоспособности и правильности обслуживания, а также герметичности всех электрических компонентов устройства. Если у Вас возникли сомнения, проконсультируйтесь с производителем.
- Восстановленный хладагент должен быть доставлен обратно на завод в соответствующих баллонах с приложенными инструкциями по транспортировке. Смешение хладагентов разного типа в станции регенерации (особенно баллонах) недопустимо.
- Во время транспортировки отсек, в которой загружаются кондиционеры на воспламеняющемся хладагенте, не может быть закрыт герметично. В автомобиле, предназначенном для транспортировки, должно быть установлено устройство защиты от электростатических зарядов. Во время транспортировки, погрузки и разгрузки кондиционеров должны быть приняты необходимые меры по защите блоков от повреждений.
- При демонтаже компрессора или очистке компрессорного масла следует выполнить вакуумирование компрессора до необходимого уровня для гарантированного удаления остатков воспламеняющегося хладагента из смазочного масла. Вакуумирование должно быть выполнено до отправки компрессора производителю. Процесс вакуумирования можно ускорить путем подогрева картера компрессора. Следует обеспечить безопасность слива масла из системы.

Монтажная схема соединения наружного и внутреннего блоков

Модели используют хладагент HFC R32.

Монтажные инструкции для внутренних блоков приведены в руководстве по монтажу, входящему в комплект поставки оборудования (схема относится к настенному внутреннему блоку).

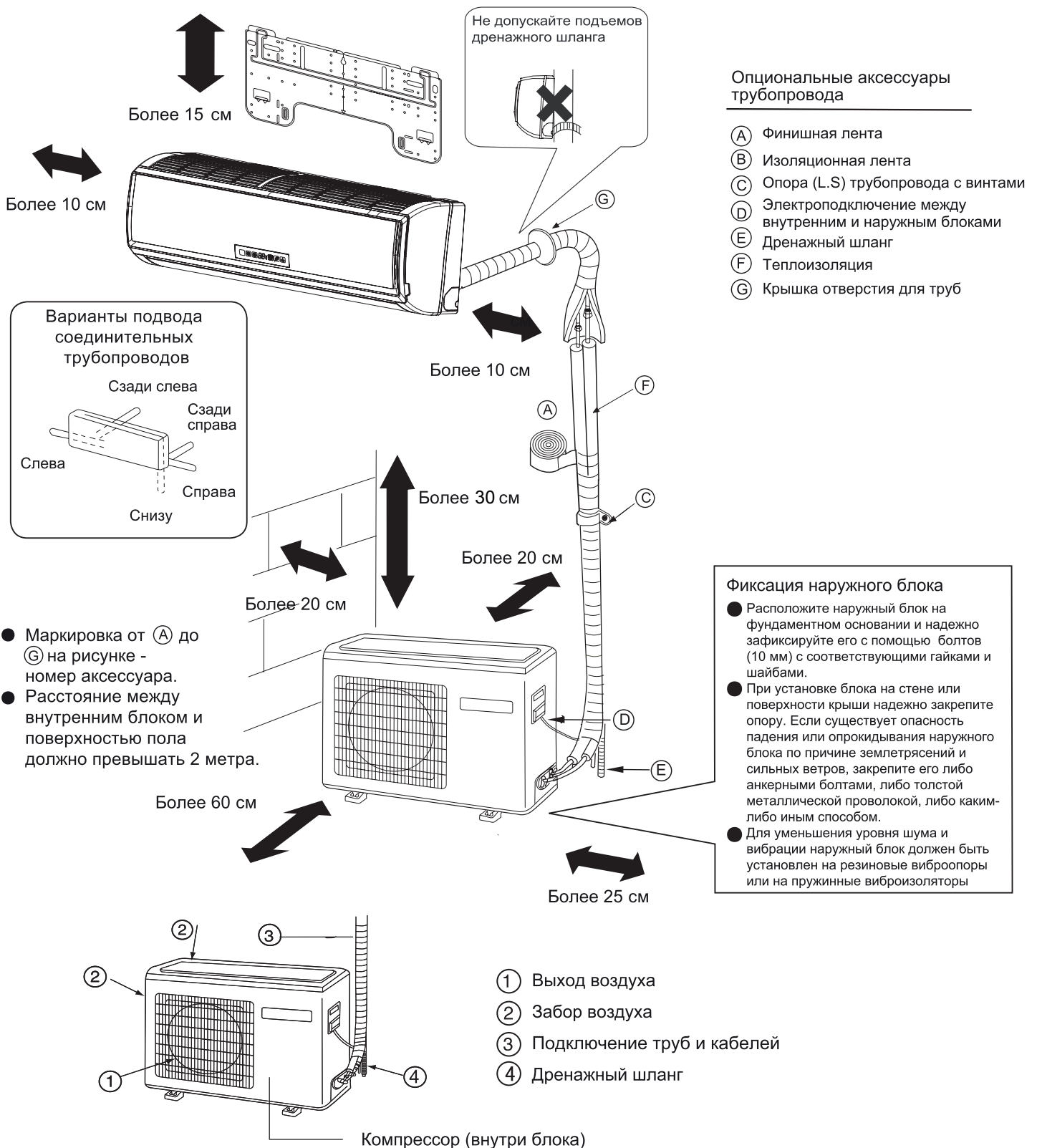

! Если вы меняете сторону подключения шланга на дренажном поддоне с правой на левую сторону, то после удаления резиновой заглушки убедитесь в наличии сквозного отверстия для слива воды. При переносе заглушки на дренажном поддоне, во избежание утечки воды, используйте герметик.

● На рисунках для информации изображен примерный вид оборудования, который может отличаться от реального устройства.

Инструкции по технике безопасности

Внимательное прочтение и соблюдение нижеприведенных правил является гарантией безопасной и корректной работы агрегата.

Приведенные ниже меры предосторожности подразделяются на три категории и подлежат неукоснительному исполнению.

⚠ ВНИМАНИЕ! Несоблюдение данных правил может привести к смерти и серьезным травмам обслуживающего персонала

⚠ ПРЕДУПРЕЖДЕНИЕ! Несоблюдение данных правил может нанести вред здоровью, привести к поломке оборудования и иметь серьезные последствия.

РЕКОМЕНДАЦИИ: Соблюдение данных требований необходимо для корректной работы агрегата.

Используемые в инструкции обозначения.

⊘ Знак предупреждает о действиях, которые рекомендуется не совершать.

⚡ Знак обозначает инструкции и предписания, которым необходимо строго следовать.

⊕ Знак указывает на необходимость заземления.

⚡ Знак предупреждает о возможности поражения электрическим током (данный символ присутствует на идентификационной таблице блока).

После ознакомления с инструкцией ее следует передать пользователю. Данное руководство должно храниться в непосредственной близости от агрегата, чтобы в случае необходимости выполнения работ по ремонту или переустановке блока обслуживающий персонал, всегда мог обратиться к нему.

В случае передачи блока новому пользователю данное руководство должно передаваться вместе с агрегатом. Удостоверьтесь, что приведенные ниже меры предосторожности неукоснительно соблюдаются.

⚠ ВНИМАНИЕ!	
<ul style="list-style-type: none"> • В случае возникновения аномальных явлений (искрения, появления запаха дыма и т.д.) немедленно выключите электропитание блока и свяжитесь с поставщиком оборудования для получения дальнейших инструкций. Дальнейшая эксплуатация может привести к выходу из строя, поражению электрическим током и возгоранию. • После длительной эксплуатации кондиционера опорное основание нуждается в тщательном осмотре с целью выявления каких-либо возможных повреждений. Разрушение опорного основания может привести к падению блока и, как следствие, к несчастным случаям. 	<ul style="list-style-type: none"> • Не снимайте защитную решетку вентилятора наружного блока. Отсутствие защитной решетки может привести к травмам обслуживающего персонала, в частности, к повреждению конечностей. • Обслуживание и ремонт оборудования должны осуществляться авторизованными дилерами. Обслуживание агрегата неквалифицированным персоналом может привести к утечкам, поражению электрическим током и возгоранию оборудования.

⚠ ВНИМАНИЕ!	
<ul style="list-style-type: none"> • Запрещается вставать, сидеть или класть какие-либо предметы на наружный блок. Падение людей и предметов с наружного блока может привести к несчастным случаям. • Не прикасайтесь к агрегату влажными руками. В противном случае существует риск поражения электрическим током. • Используйте предохранители соответствующего номинала. Замена предохранителей какими-либо другими устройствами и проводами может привести к поломке оборудования и его возгоранию. • Нагнетательный трубопровод должен соответствовать предъявляемым требованиям. В противном случае возможны утечки хладагента. • Установите автоматический выключатель с защитой от токовых утечек. Несоблюдение данного требования может привести к поражению электрическим током. 	<ul style="list-style-type: none"> • Кондиционер не должен устанавливаться в средах, содержащих легковоспламеняющиеся газы, поскольку установка в подобных местах может привести к возгоранию. Установка кондиционера должна производиться авторизованными дилерами. Монтаж агрегата неквалифицированным персоналом может привести к утечкам, поражению электрическим током и возгоранию оборудования. • Тесты на выявление утечек должны производиться авторизованными дилерами. В случае установки кондиционера в помещении малой площади необходимо строго соблюдать установленные сроки проверок на выявление утечек во избежание несчастных случаев. • Демонтаж или повторная установка кондиционера должны производиться авторизованными дилерами. Обслуживание агрегата неквалифицированным персоналом может привести к утечкам, поражению электрическим током и возгоранию оборудования. • Предусмотрите наличие заземляющего провода. Заземляющий провод не должен подключаться к фреоновым, дренажным трубопроводам, телефонным кабелям и молниеотводам.

Инструкции по технике безопасности

⚠ ВНИМАНИЕ!

- | | |
|---|--|
| <ul style="list-style-type: none">• Все работы по установке оборудования должны производиться квалифицированным персоналом. Некорректная установка агрегата может привести к утечкам воды, поражению электрическим током и возгоранию оборудования.• Устанавливайте блок на плоскую прочную поверхность, способную выдержать вес агрегата. В противном случае возможно опрокидывание агрегата и, как следствие, его поломка и риск возникновения несчастных случаев.• Используйте кабели указанных в спецификации сечений и типа. Убедитесь в надежности всех электроподключений и плотном зажиме контактов в клеммных разъемах - необходимо исключить внешнее воздействие на клеммы. Отхождение или ослабление контактов может привести к перегреву и возгоранию оборудования.• Если место установки подвержено землетрясениям, сильным порывам ветра или ураганам, необходимо принять дополнительные меры по защите оборудования. Отсутствие защитных мер может привести к опрокидыванию агрегата.• Не производите самостоятельно никаких работ по изменению или модификации оборудования. В случае возникновения проблем обращайтесь к дилеру. Некорректное обслуживание и ремонт агрегата могут привести к поражению электрическим током, короткому замыканию, утечкам воды, риску возгорания и поломке оборудования. | <ul style="list-style-type: none">• Оборудование должно устанавливаться строго согласно данной инструкции. Ошибки в процессе установки могут привести к поражению электрическим током, утечкам и риску возгорания.• Все электроподключения должны осуществляться согласно местным и национальным стандартам, а также в строгом соответствии с данной инструкцией. Агрегат должен иметь независимый силовой контур. Некорректные электроподключения или подключение к сети, рассчитанной на меньшую мощность, могут привести к поражению электрическим током и возгоранию.• Разводка электропроводов не должна мешать надежному креплению крышки блока управления. Ненадежная фиксация крышки блока управления может привести к попаданию пыли и/или воды в электрическую секцию блока и, соответственно, к поражению электрическим током, возгоранию.• Для заправки кондиционера, выполняемой при его монтаже, переустановке или ремонте, можно использовать только тот хладагент, который указан на шильде наружного блока, т.е. R32. Применение других хладагентов может привести к нанесению вреда здоровью человека, а также к неисправностям и выходу кондиционера из строя. |
|---|--|

⚠ ВНИМАНИЕ!

- | | |
|--|--|
| <ul style="list-style-type: none">• Не прикасайтесь к ребрам теплообменника незащищенными руками. Острые края ребер могут стать причиной порезов.• В случае утечки хладагента помещение необходимо проверить. Внимание: контакт хладагента с пламенем приводит к образованию токсичного газа.• В кондиционерах серии All-Fresh type предусмотрена возможность подачи наружного воздуха непосредственно в помещение (это следует учитывать во время монтажа блока). Прямое воздействие потока наружного воздуха может привести к проблемам со здоровьем и порче продуктов питания.• Не пытайтесь заблокировать или изменить настройки устройств защиты кондиционера. Блокировка устройств защиты, таких как реле давления, термомпредохранитель или использование запасных частей, не получивших одобрения дилеров и специалистов, могут привести к пожару или взрыву. | <ul style="list-style-type: none">• При установке блока в небольших помещениях убедитесь, что концентрация хладагента в воздухе помещения в случае утечки не будет превышать ПДК. Пары хладагента вытесняют воздух из помещения, что может привести к недостатку кислорода. Для подробной информации обратитесь к поставщику.• В случае возникновения необходимости перемещения блока обращайтесь к дилеру. Обслуживание агрегата неквалифицированным персоналом может привести к утечкам, поражению электрическим током и возгоранию оборудования.• После завершения работ по сервисному обслуживанию и ремонту проверьте систему на отсутствие утечек хладагента. В случае утечки хладагента в помещении его контакт с нагревательными приборами, таким как калорифер, плита или электрогриль, может привести к выделению токсичного газа.• Используйте оригинальные аксессуары и запасные части при установке оборудования. В противном случае возможен риск поражения электрическим током, образование утечек, возгорание и поломка оборудования. |
|--|--|

Инструкции по технике безопасности

Меры предосторожности при работе с оборудованием на фреоне R32

⚠ ПРЕДОСТЕРЕЖЕНИЕ!	
<p>Никогда не используйте трубы, бывшие в употреблении.</p> <ul style="list-style-type: none">● Хлорсодержащие загрязняющие примеси, которые присутствуют в остатках масла и хладагента от прежней холодильной системы, приводят к ухудшению свойств синтетического масла для R32.● Хладагент R32 является хладагентом высокого давления - его использование в старом фреонопроводе может привести к разрыву труб. <p>Внутренняя и внешняя поверхности труб должны быть свободны от окислов, металлической стружки, пыли, масла, влаги и других загрязняющих веществ.</p> <ul style="list-style-type: none">● Попадание грязи или воды в холодильный контур ведёт к загрязнению масла и выходу из строя компрессора.	<p>Следует использовать вакуумный насос с обратным клапаном.</p> <ul style="list-style-type: none">● Для предотвращения попадания смазочного масла из насоса в контур холодильной установки и, как следствие, закипания холодильного масла, насос должен быть оснащен обратным клапаном. <p>Необходимо использовать инструменты и приспособления, предназначенные специально для работы с R32. Применять инструменты (манометрический коллектор, заправочный шланг, детектор утечки газа, обратный клапан, заправочную станцию, вакуумметр, устройство для регенерации хладагента), предназначенные для других хладагентов, запрещено.</p> <ul style="list-style-type: none">● Несоблюдение данного требования может привести к смешиванию масел и/или хладагентов и попаданию влаги в систему и, как следствие, ухудшению свойств хладагента R32.● Отсутствие хлора в хладагенте R32 является причиной невозможности использования детекторов утечки, предназначенных для хлорсодержащих хладагентов.

⚠ ПРЕДОСТЕРЕЖЕНИЕ!	
<p>Во время проведения монтажных работ трубы необходимо хранить в помещении. Концевые отверстия труб должны оставаться загерметизированными до момента пайки. Колена, соединения должны храниться в пластиковых пакетах.</p> <ul style="list-style-type: none">● Попадание грязи, пыли или воды в холодильный контур ведёт к ухудшению свойств масла и возможному выходу из строя компрессора. <p>Используйте небольшое количество синтетического, полиэфирного или алкилбензолного масла для нанесения на конусные гайки и фланцевые соединения.</p> <ul style="list-style-type: none">● Проникновение минерального масла в контур приводит к ухудшению свойств холодильного масла для R32. <ul style="list-style-type: none">● Заправка фреона R32 должна производиться только в жидкой фазе.● Не используйте заправочный баллон	<p>Необходимо проявлять осторожность при использовании инструментов</p> <ul style="list-style-type: none">● Попадание грязи, пыли или воды в холодильный контур ведёт к ухудшению свойств масла. <p>Данная система предназначена для работы только на хладагенте R32.</p> <ul style="list-style-type: none">● Использование другого хладагента (например, R22) приводит к ухудшению свойств хладагента R32.

Проверки перед выполнением монтажа блока

⚠ ПРЕДОСТЕРЕЖЕНИЕ!	
<ul style="list-style-type: none">● Не используйте кондиционер для не предусмотренных производителем целей. Например, для охлаждения точных приборов, пищевых продуктов, растений, животных или художественных произведений. В противном случае их состояние может ухудшиться.● Кондиционер нельзя устанавливать в местах, где есть опасность утечки воспламеняющегося газа. Несоблюдение данного требования может привести к пожару.● Эксплуатация кондиционера в зонах с повышенным содержанием в воздухе пара, масляного тумана, паров кислот, щелочных растворителей или специализированных аэрозолей может привести к ухудшению эксплуатационных характеристик или выходу из строя системы кондиционирования, а также увеличивает риск поражения электрическим током и возгорания.● Присутствие в воздухе органических растворителей, коррозирующих газов (сернистые соединения, аммиак, кислоты) приводит к коррозии, что может стать причиной утечки воды или хладагента.	<p>При установке блока в больницах, примите необходимые меры против шума.</p> <ul style="list-style-type: none">● Высокочастотное медицинское оборудование может служить помехой работе кондиционера или сам блок кондиционера может нарушать нормальную работу медицинского оборудования. <p>Не располагайте под блоком вещи, которые могут быть испорчены влагой.</p> <ul style="list-style-type: none">● При уровне влажности выше 80% или засорении дренажной системы из внутреннего блока может капать вода.● Для предотвращения протекания воды из наружных блоков рекомендуется предусмотреть установку централизованной дренажной системы для наружного блока.

Инструкции по технике безопасности

Перед установкой (перемещением) блока или выполнением электроподключения

⚠ ПРЕДУПРЕЖДЕНИЕ!

Кондиционер должен быть заземлен.

- Заземляющий кабель не должен подключаться к фреоновым, дренажным трубопроводам, телефонным кабелям и молниеотводам. Некорректное подключение может привести к поражению электрическим током, помехам, повреждению блока или возгоранию.

Убедитесь, что провода не натянуты.

- Если провода натянуты, это может стать причиной обрыва, нагрева и/или появления дыма и возгорания.

В силовом контуре необходимо предусмотреть автоматический выключатель с защитой от токовых утечек.

- В противном случае существует риск поражения электрическим током, появления дыма или возгорания.

Используйте автоматические выключатели и предохранители (выключатель по току, дистанционный выключатель < выключатель+предохранитель Типа В>, выключатель в литом корпусе) только указанного номинала.

- Использование автоматических выключателей, предохранителей, стальных и медных проводов, не соответствующих требованиям, может привести к повреждению блока или возгоранию.

Запрещается распылять воду на кондиционер, а также погружать его в воду.

- При попадании воды на блок возникает опасность поражения электрическим током.

После длительной эксплуатации кондиционера опорное основание нуждается в тщательном осмотре с целью выявления каких-либо возможных повреждений.

- Разрушение опорного основания может привести к падению блока и, как следствие, к несчастным случаям.

Для отвода конденсата внутреннего блока установите дренажный трубопровод, следуя рекомендациям, описанным в данном руководстве, теплоизолируйте дренажный трубопровод во избежание образования конденсата на его поверхности.

- Некорректное подключение дренажного трубопровода может привести к утечкам конденсата и порче имущества.

Правильно утилизируйте упаковочный материал.

- Упаковка может содержать гвозди. Правильно избавьтесь от них, чтобы не пораниться.
- Пластиковые пакеты представляют угрозу удушья детей. Перед утилизацией порвите пластиковые пакеты.

Перед выполнением тестирования

⚠ ПРЕДУПРЕЖДЕНИЕ!

Не включайте/выключайте блок мокрыми руками, во избежание поражения электрическим током.

Не дотрагивайтесь до трубопроводов хладагента голыми руками во время работы или сразу после отключения.

- В зависимости от состояния хладагента в системе, определенные части блока, такие как трубопроводы и компрессор, могут стать очень холодными или горячими и нанести вред здоровью (обморожение или ожег).

Не эксплуатируйте блок, не установив на место защитные панели и решетки.

- Они закрывают доступ к вращающимся, нагретым до высокой температуры и находящимся под высоким напряжением компонентам блока.

Не отключайте электропитание сразу после выключения прибора.

- Отключать питание можно не ранее чем через 5 минут после выключения блока. В противном случае может возникнуть утечка воды или другие проблемы.

Не эксплуатируйте блок без воздушных фильтров.

- Частицы пыли в воздухе могут засорить систему и привести к поломке блока.

Информация, необходимая для ознакомления перед началом монтажа

Необходимые проверки

1. Проверьте, какой тип хладагента используется в кондиционере. Данное оборудование предназначено для работы на хладагенте R32.
2. Ознакомьтесь с данными, касающимися контура хладагента и свойств используемого хладагента, приведенными в сервисном руководстве.
3. Внимательно ознакомьтесь с предостережениями по соблюдению техники безопасности, приведенные в начале данного руководства.
4. При взаимодействии хладагента с открытым пламенем (например, в случае утечки хладагента из системы) образуется токсичный газ - фтороводородная кислота. В связи с этим необходимо обеспечить хорошую вентиляцию рабочего места.

ВНИМАНИЕ!

- При замене старого соединительного трубопровода новые межблочные линии необходимо устанавливать сразу же после демонтажа старых труб, чтобы избежать попадания влаги в контур.
- Примеси хлора, который содержится в старых ГФХУ, например, в R22, могут ухудшить свойства холодильного масла, применяющегося с новыми типами хладагентов.

Необходимые инструменты и материалы

Приготовьте следующие инструменты и материалы, необходимые для установки и сервисного обслуживания системы, использующей хладагент R32/R410A.

1. Используются только для работы с R32 (не используются с R22 или R407C).

Инструмент/материал	Назначение	Примечание
Манометрический коллектор	Заправка, эвакуация хладагента	5.09 МПа на стороне высокого давления
Заправочный шланг	Заправка, эвакуация хладагента	Увеличенный диаметр и прочность шланга
Станция сбора хладагента	Сбор хладагента	
Баллон с хладагентом	Заправка хладагента	На баллоне должен быть указан тип хладагента R-32
Заправочный щупер баллона	Заправка хладагента	Увеличенный диаметр щупера
Накидная гайка для вальцов.соединения	Для межблочного соединения труб	Накидная гайка Типа 2

2. Инструменты и материалы, которые используются для работы с R32 с некоторыми ограничениями

Инструмент/материал	Назначение	Примечание
Течеискатель	Для определения утечек хладагента	Может использоваться для хладагентов ГФУ
Вакуумный насос	Для осушения вакуумированием	Насос должен быть оснащен обратным клапаном
Расширительный инструмент	Для развальцовки труб	Отличие в размерах раструба вальцовочного соединения
Станция сбора хладагента	Сбор хладагента	Может использоваться, если предназначена для R32

3. Инструменты и материалы, которые используются для работы с R22 или R407C, а также могут быть использованы с R32

Инструмент/материал	Назначение	Примечание
Вакуум. насос с обратным клапаном	Для осушения вакуумированием	
Трубогиб	Для сгибания труб	
Динамометрический ключ	Для затягивания накидных гаек	Только Ø12.70 (1/2") и Ø15.88 (5/8") имеют увеличенный размер вальцов. соединения
Труборез	Для отрезания труб	
Горелка для пайки и баллон с азотом	Пайка труб	
Дозатор заправки хладагента	Заправка хладагента	
Вакуумметр	Контроль глубины вакуума	

4. Инструменты и материалы, которые нельзя использовать для работы с R32

Инструмент/материал	Назначение	Примечание
Баллон с хладагентом	Заправка хладагента	Тип хладагента не R32

Инструменты для работы с хладагентом R32 следует хранить и применять таким образом, чтобы не допускать попадания влаги и пыли в контур.

Информация, необходимая для ознакомления перед началом монтажа

Спецификация труб

Тип используемых медных труб (справочная информация)

Макс. рабочее давление	Применяемый хладагент
3.4 МПа	R22, R407C
4.3 МПа	R410A R32

- Следует использовать трубы, соответствующие региональным стандартам.

Материал труб / толщина стенки трубы

Материал труб для контура хладагента: медная бесшовная труба деоксидированная фосфором; ГОСТ 21646-2003. Учитывая, что рабочее давление в системе на хладагенте R32 выше, чем в системах с R22, радиальная толщина стенки трубы должна быть не менее той, что указана в нижеприведенной таблице, чтобы обеспечить безопасность работы при использовании хладагента R32. Трубы с толщиной стенки 0.7 мм и менее использовать нельзя.

Диаметр (мм)	Диаметр (")	Толщина трубы (мм)	Тип трубы
Φ 6.35	1/4"	0.8t	Мягкие сгибаемые трубы (тип O)
Φ 9.52	3/8"	0.8t	
Φ 12.7	1/2"	0.8t	
Φ 15.88	5/8"	1.0t	
Φ 19.05	3/4"	1.0t	Полужесткие (1/2H) и жесткие (тип H)

- Несмотря на возможность использования мягких труб типа O с диаметром до Ø19.05 (3/4") со старыми хладагентами, для систем с хладагентом R32 следует применять трубы полужесткого типа-1/2H. Мягкие трубы типа O можно использовать, если диаметр трубы Ø19.05 и толщина стенки 1.2мм.
- В таблице приведены технические требования Японского стандарта. Используя эту таблицу как справку, можно выбрать трубы, соответствующие региональным техническим требованиям.

Диаметр раструба при вальцовочном соединении (только для труб тип O)

Диаметр раструба вальцовочного соединения для систем с R32 должен быть больше, чем для систем с R22 в целях увеличения герметичности соединения.

Диаметр раструба вальцовочного соединения (Размер A в мм).

Наружный диаметр трубы в мм	Диаметр в дюймах	Размер A в мм	
		R32	R22
Φ6.35	1/4"	9.1	9.0
Φ9.52	3/8"	13.2	13.0
Φ12.7	1/2"	16.6	16.2
Φ15.88	5/8"	19.7	19.4
Φ19.05	3/4"	24.0	23.3

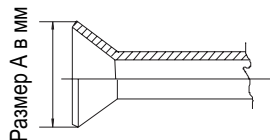

Развальцовку трубы следует выполнять специальным расширительным инструментом для R32. При развальцовке труб с R32 с использованием обычного расширительного инструмента, необходимо чтобы выступ медной трубки за шаблон, был в диапазоне от 1.0 до 1.5мм. Также при использовании обычного расширительного инструмента выступающий отрезок трубы рекомендуется отмерять измерительным инструментом для медной трубы.

Накидная гайка

Для повышения прочности соединения в системах с хладагентом R32 следует использовать накидные гайки типа 2, а не типа 1 как с R22 (см. Таблицу). Таким образом, размер накидных гаек для некоторых диаметров труб отличается от тех, что применяются для систем с R22.

Наружный диаметр трубы в мм	Диаметр в дюймах	Размер B в мм	
		R32 (Тип 2)	R22 (Тип 1)
Φ6.35	1/4"	17.0	17.0
Φ9.52	3/8"	22.0	22.0
Φ12.7	1/2"	26.0	24.0
Φ15.88	5/8"	29.0	27.0
Φ19.05	3/4"	36.0	36.0

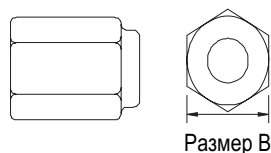

- В таблице приведены технические требования Японского стандарта. Используя эту таблицу как справку, можно подобрать накидные гайки, соответствующие региональным техническим требованиям.

Информация, необходимая для ознакомления перед началом монтажа

Проверка трубопровода хладагента на герметичность

Процедура тестирования системы с хладагентом R32 на герметичность является стандартной. Следует иметь в виду, что течеискатели для R22 и R410 не подходят для обнаружения утечек хладагента R32.

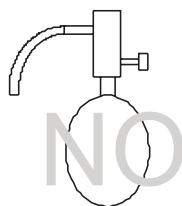

Галогидная лампа

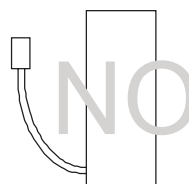

Течеискатель R22 и R407

При проверке трубопровода на герметичность необходимо выполнить следующее:

1. Для опрессовки холодильного контура используйте сжатый азот. Доведите давление азота в контуре до требуемого проектного значения, а затем проверьте герметичность системы, принимая во внимание колебания температуры окружающей среды.
2. При выявлении утечек с помощью опрессовки хладагентом, убедитесь, что используется R32.
3. Хладагент R32 необходимо заправлять только в жидкой фазе.

Предупреждения:

1. Нельзя использовать для опрессовки контура хладагента кислород, т.к. это может привести к взрыву.
2. Использование для заправки газообразного R32 может привести к изменению состава хладагента.

Вакуумирование

1. Вакуумный насос с обратным клапаном

Вакуумный насос с обратным клапаном необходим для предотвращения перетекания масла насоса в холодильный контур при отключении питания насоса (аварийной остановке). Допустима установка обратного клапана на уже используемом насосе.

2. Вакуумный насос стандартной производительности

Следует использовать насос, способный после 5 минут работы обеспечить падение давления 65Па. Насос необходимо поддерживать в исправном состоянии: проводить регулярное сервисное обслуживание, в том числе смазывать маслом требуемого типа. Если насос неисправен, степень вакуумирования может быть недостаточной.

3. Требования к точности вакуумметра

Используйте вакуумметр, который может измерять глубину вакуума на уровне 650Па. Применять для этой цели обычную манометрическую станцию нельзя, т.к. с ее помощью невозможно измерить давление разрежения.

4. Время вакуумирования

Вакуумируйте контур в течение одного часа после достижения разрежения 650Па. После окончания вакуумирования с использованием вакуумного насоса оставьте систему под вакуумом в течение часа, а затем проверьте, не повышается ли давление, т.е. не теряется ли вакуум.

5. Действия при остановке вакуумного насоса

Для предотвращения обратного оттока масла из насоса в контур хладагента откройте предохранительный клапан насоса или ослабьте заправочный шланг для подсосывания воздуха перед отключением насоса. Такие же действия следует выполнить при использовании вакуумного насоса с обратным клапаном.

Заправка хладагента

Хладагент R32 необходимо заправлять только в жидкой фазе.

Причина:

Хладагент R32 является однокомпонентным ГФУ с температурой кипения -52°C . В общем, принцип обращения с ним практический такой же, как и с R410A. Заправлять хладагент из баллона необходимо со стороны жидкой фазы, поскольку в противном случае возможно изменение его состава в заправочном баллоне.

Примечание:

- Если используется баллон с сифоном, то при заправке жидкого R32 баллон переворачивать не нужно. Перед заправкой проверьте тип баллона.

Действия при обнаружении утечек хладагента

При обнаружении утечек в гидравлическом контуре необходимо выполнить дозаправку системы. Заправлять хладагент нужно со стороны жидкостной магистрали.

Сравнение хладагентов R22 и R32

- Хладагент R32 имеет как и R22 однокомпонентный состав. Однако, если R32 заправляется в газовой фазе, его состав в заправочном баллоне может несколько измениться.
- При утечках хладагента контур можно дозаправлять жидким R32.

1. Аксессуары

Гофра для предотвращения заламывания электрических проводов на острых углах.

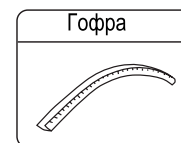

2. Выбор места установки наружного блока

Место установки выбирается исходя из пожеланий заказчика, но одновременно должно удовлетворять следующим требованиям:

- Наличие свободного воздухообмена.
- Отсутствие тепловыделений от других источников тепла.
- Возможность отвода дренажной воды.
- Выходящий теплый воздух и производимый шум наружного блока не должны мешать людям и сооружениям по соседству.
- Место установки должно быть защищено от снежных заносов и обильного снегопада.
- Отсутствие препятствий на пути забора и выпуска воздуха из блока.
- Место установки должно быть защищено от сильных порывов ветра.
- Место установки не должно быть огорожено с 4-х сторон какими-либо конструкциями (мин. монтажный зазор от верхней панели агрегата составляет 1 м).
- В местах, в которых возможно образование замкнутой циркуляции воздуха, необходимо предусмотреть наличие вентиляционных жалюзи.
- При установке нескольких кондиционеров соблюдайте необходимые монтажные зазоры между сторонами забора воздуха соседних наружных блоков во избежание замкнутой циркуляции воздуха.

Монтажные и сервисные зазоры

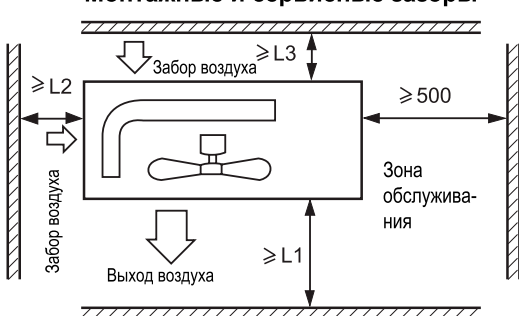

Расстояние	Вариант 1	Вариант 2	Вариант 3
L1	Без препятствий	Без препятствий	500 мм
L2	300 мм	300 мм	Без препятствий
L3	150 мм	300 мм	150 мм

Примечание:

- (1) Закрепите все фиксируемые детали крепежными винтами.
- (2) Воздуховыпускное отверстие не должно быть подвержено влиянию сильного ветра.
- (3) Мин. монтажный зазор от верхней поверхности агрегата составляет 1 м.
- (4) Блок не должен быть огорожен какими-либо конструкциями.
- (5) При установке в местах, подверженных сильным порывам ветра нагнетательное отверстие не должно располагаться с наветренной стороны.



3. Монтаж наружного блока

Закрепите блок на монтажной позиции должным образом исходя из выбранного места установки.

- Размеры фундаментной плиты должны обеспечивать возможность надежного крепления агрегата анкерными болтами.
- Фундаментная плита должна быть установлена достаточно глубоко в грунте.
- Угол наклона блока относительно горизонтальной плоскости не должен превышать 3 градусов.
- Запрещено устанавливать блок непосредственно на земле. Удостоверьтесь, что свободный зазор между опорной поверхностью и дренажным отверстием в нижней панели блока обеспечивает беспрепятственность отвода конденсата.

4. Установочные размеры (все размеры указаны в мм)

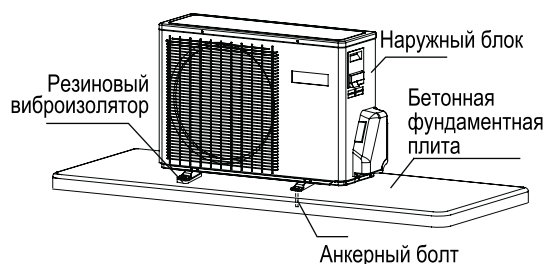
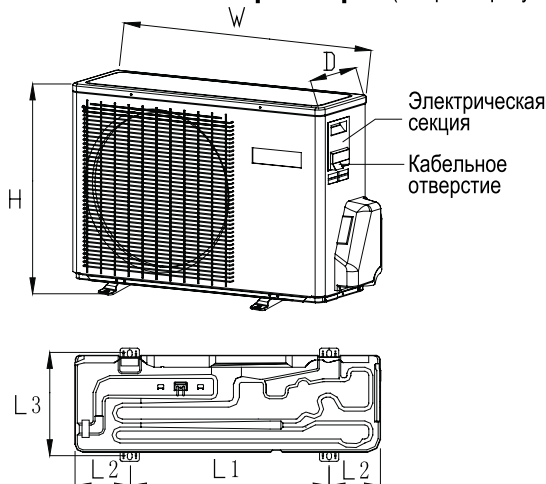

Значения установочного размера приведены в таблице 3.

1. Диаметр и толщина труб соединительного трубопровода

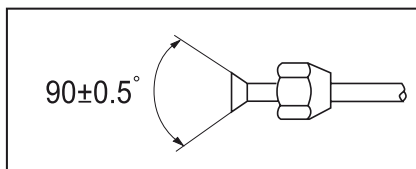

- Установите накидную гайку на трубу, затем выполните развальцовку.
- Значения размера трубопровода приведены в **таблице 4**.

2. Соединение труб межблочных линий

- Сгибать трубы нужно как можно осторожнее. При сгибе трубы для предотвращения ее деформации или растрескивания радиус сгиба трубы должен быть как можно больше, но не менее 30-40 мм.
- Присоединение в первую очередь газовой магистрали упрощает выполнение монтажных работ.
- Трубы должны быть рассчитаны на использование с хладагентом R32.

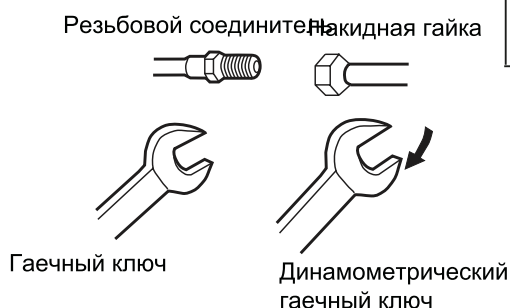

Чрезмерное усилие затяжки при отсутствии центровки может привести к повреждению резьбы и утечкам хладагента.

Диаметр трубы (Ø)	Крутящий момент
Линия жидкости 6.35мм (1/4")	18~20N.m
Линия жидкости/газа 9.52мм (3/8")	30~35N.m
Линия газа 12.7 мм (1/2")	35~45N.m
Линия газа 15.88 мм (5/8")	45~55N.m

Не допускайте попадания в трубу песка, воды и прочих посторонних веществ.

ВНИМАНИЕ

Стандартная длина соединительной трассы составляет «С» метров (см. нижеприведенную Таблицу). Если она будет превышать «D» метров, может произойти ухудшение характеристик системы кондиционирования, поэтому нужно выполнить дозаправку системы хладагентом.

Дозаправку контура следует выполнять из расчета «Е» г на 1 м трубы.

Заправка должна производиться только квалифицированными сервис-инженерами.

При необходимости дополнительной заправки хладагента сначала необходимо выполнить вакуумирование контура, используя вакуумный насос.

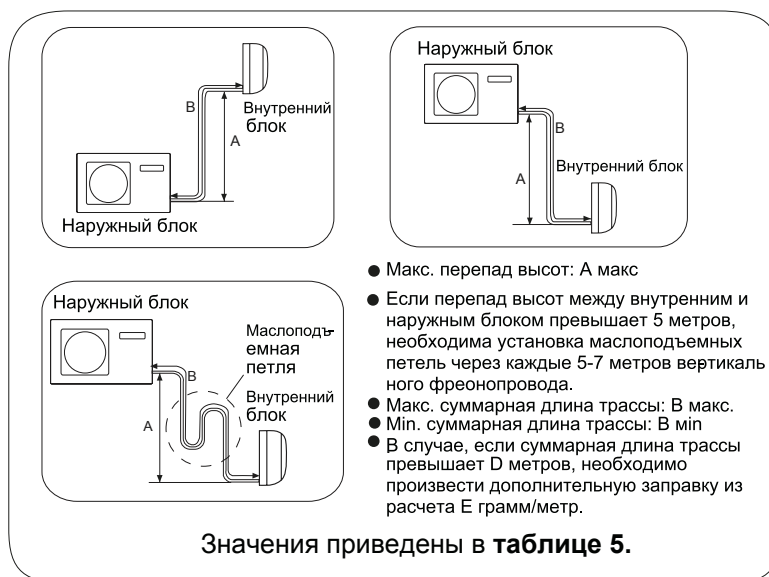

По завершении работ по монтажу межблочных линий необходимо проверить контур хладагента на герметичность.

- Для выявления утечек опрессуйте контур, используя баллон со сжатым азотом. Схема соединений при опрессовке системы азотом показана на нижеприведенном рисунке. Повышение давления в установке осуществляется ступенями, пока не будет достигнута целевая величина давления, с одновременным контролем герметичности.
- Стопорные вентили на газовой и жидкостной линиях должны быть полностью закрыты. Для предотвращения попадания азота в наружный блок закрытие штоков стопорных вентилях производится до подачи давления в систему.

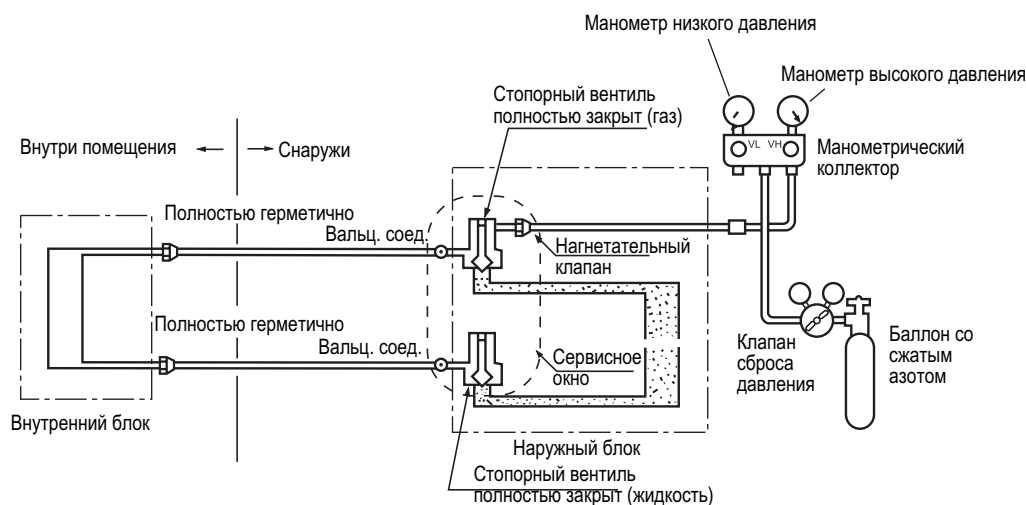

- 1) Азот подается в систему под давлением 0.3 МПа (3 кгс/см²) в течение 3-х минут.
- 2) Азот подается в систему под давлением 1.5 МПа (15 кгс/см²) в течение 3-х минут. На данном этапе происходит выявление значительных утечек.
- 3) Азот подается в систему под давлением 3.0 МПа (30 кгс/см²) в течение 24-х часов. На данном этапе происходит выявление малых утечек.

- По истечении указанного времени проверьте падение давления в системе
В случае отсутствия падения давления система является герметичной, при его наличии - выявите и устраните места утечек. Следует учитывать, что изменение наружной температуры на 1°С соответствует изменению давления в системе на 0.01 МПа (0,1 кгс/см²), поэтому его необходимо уравнивать до нужного уровня в течение всего хода испытания.
- Выявление мест утечек
При наличии падения давления проверьте все трубные соединения и элементы контура хладагента на наличие утечек на слух, с помощью мыльного пенного раствора или течеискателя. После обнаружения мест утечек устраните их пайкой или более плотным затягиванием накидных гаек. Проведите испытание на герметичность заново.

Вакуумирование выполняется с помощью вакуумного насоса.

1. Снимите колпачки с сервисного порта 3-ходового (газового) стопорного вентиля, а также со штоков 3-ходового (газового) и 2-ходового (жидкостного) стопорных вентилях. Подсоедините заправочный шланг, отходящий от манометрического коллектора (Lo - вентиль низкого давления), к сервисному порту газового стопорного вентиля. Подсоедините центральный шланг, отходящий от манометрического коллектора, к вакуумному насосу.
2. Откройте полностью вентиль низкого давления (Lo) манометрического коллектора. Включите вакуумный насос. Если стрелка мановакуумметра показывает, что система достигает состояния вакуума моментально, проверьте шаг 1 снова.
3. Выполняйте вакуумирование в течение 15 минут. Проверьте показания по мановакуумметру, давление разрежения в контуре должно достичь величины $-0,1$ МПа (-760 мм ртут. ст.). После завершения вакуумирования закройте вентиль низкого давления (Lo) манометрического коллектора и выключите вакуумный насос. По прошествии 1-2 минут проверьте по мановакуумметру, не повышается ли давление. Если давление повысилось, это свидетельствует о наличии в контуре влаги или негерметичных соединений. Проверьте плотность всех соединений и перезатяните их заново. После этого опять повторите вышеуказанные действия (п.3).
4. Для подачи хладагента в контур откройте 2-ходовой жидкостной стопорный вентиль, повернув шток вентиля на 90° против часовой стрелки. Через 6 сек. закройте вентиль и проведите проверку контура на утечки.
5. Проверьте на утечки плотность всех соединений. При обнаружении утечки перезатяните соединение заново. После этого, если утечка устранена, переходите к действиям п. 6. Если утечка не устранена, эвакуируйте хладагент из контура через сервисный порт. Повторно выполните вальцованные соединения межблочных линий, вакуумирование и проверку контура на утечки газа, а затем заправьте систему требуемым количеством хладагента.
6. Отсоедините заправочный шланг от сервисного порта газового стопорного вентиля, а затем полностью до упора откройте газовый и жидкостной стопорные вентили (не поворачивайте шток вентиля уже после того, как он достиг упора).
7. Для предотвращения утечек затяните колпачки сервисного порта и штоков жидкостного и газового стопорного вентилях, контролируя прилагаемое усилие затяжки. Затяжку рекомендуется производить чуть дольше, чем потребуется резкое увеличение усилия затяжки (крутящего момента).

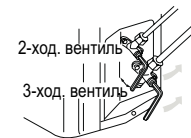
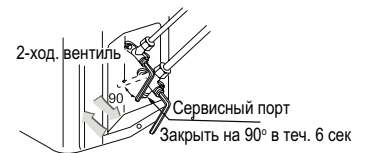
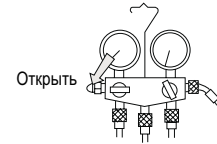
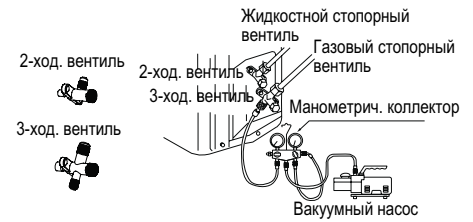

ВНИМАНИЕ!

В случае утечек полностью эвакуируйте хладагент из контура. Вакуумируйте систему, а затем заправьте требуемым количеством жидкого хладагента в соответствии с данными, указанными на паспортной табличке блока.

ОПАСНО!

СУЩЕСТВУЕТ ОПАСНОСТЬ НАНЕСЕНИЯ ВРЕДА ЗДОРОВЬЮ ИЛИ ДАЖЕ СМЕРТЕЛЬНОГО ИСХОДА

- ПЕРЕД ВЫПОЛНЕНИЕМ ЛЮБЫХ ЭЛЕКТРОМОНТАЖНЫХ РАБОТ ОТКЛЮЧИТЕ КОНДИЦИОНЕР РУБИЛЬНИКОМ ОТ ИСТОЧНИКА ЭЛЕКТРОПИТАНИЯ.
- ПЕРЕД ПОДКЛЮЧЕНИЕМ СИЛОВОЙ ЛИНИИ ОБЯЗАТЕЛЬНО СДЕЛАЙТЕ ЗАЗЕМЛЕНИЕ.

Требования при проведении электромонтажных работ

- Электромонтажные работы должны выполняться только квалифицированными специалистами, уполномоченными на проведение таких работ.
- К одному контактному блоку на клеммной колодке нельзя подключать более трех проводов. На концах подсоединяемых к клеммам проводов должны быть сделаны обжимные контактные петли, провод должен быть зафиксирован изолированным кабельным зажимом.
- Необходимо использовать только медные провода.

Выбор сечения сетевого и межблочного кабелей

Рекомендуемые сечения кабелей и номиналы предохранителей приведены в **таблице 6**

(исходя из кабеля длиной 20 м при колебаниях напряжения в сети менее 2%).

- При повреждении кабеля он должен заменяться на однотипный. Замену должны осуществлять производитель оборудования, представитель его авторизованного сервисного центра или уполномоченный квалифицированный специалист.
- Электроподключение кондиционера должно выполняться в соответствии с действующими региональными нормами и правилами по выполнению электромонтажных работ.
- В случае перегорания предохранителя на плате управления блока следует заменить его на предохранитель типа T25A/250В.
- Сетевой и межблочный кабели в комплект поставки не входят, приобретаются пользователем самостоятельно.
- Все кабели должны соответствовать Европейским сертификатам и иметь европейскую идентификационную маркировку. Во время монтажных работ в случае отключения кабеля следует производить отсоединение провода заземления последним.
- Сетевой выключатель (рубильник) должен устанавливаться в контуре стационарной проводки и размыкать все полюса кабеля при изолирующем расстоянии между контактами на каждом полюсе не менее 3 мм.
- Расстояние между клеммными панелями наружного и внутреннего блоков не должно превышать 5 метров. В противном случае сечение кабеля должно быть увеличено в соответствии с действующими нормами.
- В силовом контуре необходимо предусмотреть автоматический выключатель с защитой при утечке тока на землю.

Порядок подключения

- 1) Вывинтите крепежные винты сбоку, а затем снимите сервисную панель.
- 2) Подсоедините жилы кабеля к клеммам согласно электросхеме. Закрепите проводку кабельным зажимом рядом с клеммами.
- 3) Конец кабеля должен подводиться к клеммной колодке через отверстие кабельного ввода в боковой панели блока.

ВНИМАНИЕ!

Подключение кабеля должно выполняться в соответствии с **РИСУНОМ 1**. Несоблюдение данного требования может привести к выходу оборудования из строя.

Диагностика неисправностей наружного блока

ВНИМАНИЕ!

- БЛОК ВКЛЮЧАЕТСЯ СРАЗУ ЖЕ ПОСЛЕ ПОДАЧИ НА НЕГО ЭЛЕКТРОПИТАНИЯ РУБИЛЬНИКОМ (БЕЗ ИСПОЛЬЗОВАНИЯ ОТДЕЛЬНОГО ВЫКЛЮЧАТЕЛЯ «ON»). В СВЯЗИ С ЭТИМ ПЕРЕД НАЧАЛОМ ПРОВЕДЕНИЯ ЛЮБЫХ СЕРВИСНЫХ РАБОТ НЕОБХОДИМО ОТКЛЮЧИТЬ БЛОК ОТ ИСТОЧНИКА ПИТАНИЯ.
- Кондиционер имеет функцию Авторестарта, т.е. перезапуска системы после аварийного или случайного отключения электропитания.

1. Перед выполнением тестирования системы

Убедитесь в том, что нагреватель картера компрессора работал не менее 12 часов до запуска кондиционера. Это означает, что сетевой рубильник должен быть включен заранее.

2. Тестирование

После тестового функционирования системы в течение 30 минут проверьте следующие параметры:

- Давление всасывания в контрольной точке сервисного вентиля линии газа.
- Давление нагнетания в контрольной точке линии нагнетания компрессора.
- Разность температур воздуха на входе и выходе воздуха во внутреннем блоке.

Количество вспышек светоиндикатора на плате управления блока	Аварийная ситуация	Возможная причина
1	Ошибка EEPROM	Неисправность EEPROM главной платы управления наружного блока
2	Неисправность IPM	Неисправность интеллектуального силового модуля IPM
4	Ошибка связи между ГПУ и модулем SPDU	Отсутствие обмена данных более 4 мин
5	Защита по высокому давлению	Давление нагнетания превышает 4,3 МПа
8	Защита по температуре нагнетания	Температура нагнетания превышает 110 °С
9	Неисправность DC-электродвигателя	Заклинивание или выход электродвигателя из строя
10	Ошибка по трубному датчику температуры в т/обм.	Закорачивание или обрыв в цепи датчика
11	Ошибка по датчику температуры всасывания	Закорачивание или обрыв цепи датчика, неправильное подключение проводки компрессора
12	Ошибка по датчику наружной температуры	Закорачивание или обрыв в цепи датчика
13	Ошибка по датчику температуры нагнетания компрес.	Закорачивание или обрыв в цепи датчика
15	Ошибка связи между наружным и внутренним блоками	Отсутствие обмена данных более 4 мин
16	Недостаточная заправка хладагента	Возможно наличие утечек в системе. Проверьте.
17	Срабатывание термореле 4-х ходового клапана по ошибке направления движения хладагента	Сигнал тревоги и останов блока в течение 1 мин., если разница темп-р $T_m < 0$ сохраняется на протяжении 10 мин. после начала работы агрегата в режиме Нагрева; подтверждение ошибки при ее повторении 3 раза за 1 час
18	Заклинивание компрессора (только при наличии модуля SPDU)	Внутренние компоненты компрессора зажаты
19	Ошибка выбора контура модулем ШИМ (PWM)	Неверный выбор контура модулем ШИМ (PWM)
25	Защита по сверхтоку U-фазы компрессора	Сила тока на U-фазе превышает допустимые значения
25	Защита по сверхтоку V-фазы компрессора	Сила тока на V-фазе превышает допустимые значения
25	Защита по сверхтоку W-фазы компрессора	Сила тока на W-фазе превышает допустимые значения

Haier

EAC

Inhoudsopgave
Contents

WAARSCHUWING:.....	1
LADEN EN LOSSEN/TRANSPORT MANAGEMENT/OPSLAGCONDITIES	1
INSTALLATIE INSTRUCTIES	1
VERPLAATSING PROCEDURES.....	3
VERSCHROTTEN EN RECUPERATIE	6
BINNEN/BUITEN UNIT INSTALLATIETEKENINGEN.....	8
VEILIGHEIDSVOORSCHRIFTEN	1
LEES VÓÓR INSTALLATIE	5
MONTAGE PROCEDURE	8
BUITENUNIT PROBLEEMOPLOSSING	13

	Lees de veiligheidsvoorschriften in deze handleiding zorgvuldig door voordat u het apparaat in gebruik neemt.		Dit apparaat is gevuld met R32.
--	---	---	---------------------------------

Bewaar deze handleiding op een plek waar de gebruiker haar makkelijk vinden kan.



WAARSCHUWING:

- ▲ Vraag aan uw dealer of aan gekwalificeerd personeel om de installatiewerkzaamheden te verrichten. Probeer niet om de airconditioner zelf te installeren. Onjuiste installatie kan leiden tot waterlekage, elektrische schokken, brand of explosie.
- S Installeer de airconditioner volgens de instructies in deze installatiehandleiding.
- S Gebruik uitsluitend voorgeschreven accessoires en onderdelen voor installatiewerkzaamheden.
- S Installeer de airconditioner op een fundering die sterk genoeg is om haar gewicht te dragen.
- S Elektrische werkzaamheden moeten worden uitgevoerd in overeenstemming met de relevante lokale en nationale wet- en regelgeving en met de instructies in deze installatiehandleiding. Sluit het apparaat aan een aparte groep aan. De bedradingsmethode moet in overeenstemming zijn met lokale normen voor bedrading. Het kabeltype voor de voedingskabel en verbindingkabel is H07RN-F.
- S Gebruik een kabel van geschikte lengte. Gebruik geen kabels die getaped zijn of verlengsnoeren omdat dit kan leiden tot oververhitting, elektrische schokken, brand of explosie.
- S Alle kabels moeten het Europees authenticatie certificaat hebben. Wanneer de verbindingkabels gedurende de installatie onderbroken worden moet de aardingskabel het laatst onderbroken worden.
- S Bij lekkage van het koudemiddel tijdens de installatie moet de ruimte onmiddellijk geventileerd worden. Wanneer het koudemiddel in aanraking komt met open vuur kan dit leiden tot het ontstaan van toxische gassen en een explosie.
- S Controleer na de installatiewerkzaamheden op koelmiddel lekkages.
- S Bij het installeren of verplaatsing van de airconditioner moet het koelcircuit gevacumeerd worden om zeker te stellen dat het vrij is van lucht. Gebruik uitsluitend de voorgeschreven koelvloeistof (R32).
- S Zorg voor een correcte en betrouwbare aarding. Sluit de aarde van het apparaat niet aan op utiliteitsleidingen, de bliksemafleider of de massadraad van de telefoon. Een gebrekkige aarding kan leiden tot elektrische schokken.
- S Installeer een aardlekschakelaar met een explosiebestendige stroomonderbreker.
- S De stroomonderbreker van de airconditioner moet alpolig en explosiebestendig zijn. De afstand tussen haar twee contacten mag niet minder dan 3mm zijn. Dergelijke mogelijkheden voor ont koppeling moeten in de bedrading worden opgenomen.
- S Gebruik geen middelen om het ontdooien of reinigen te versnellen, anders dan door de fabrikant aanbevolen.
- S Het apparaat moet worden opgeslagen in een kamer zonder ontstekingsbronnen die voortdurend in gebruik zijn. De straal van de opslagruimte mag niet geringer zijn dan 2,5m (bijvoorbeeld: open vuur, een gasapparaat in gebruik of een elektrische verwarming in gebruik).
- S Niet doorboren of verbranden
- S Bedenk dat koelmiddelen mogelijk geen geur hebben.
- S Het apparaat moet geïnstalleerd, gebruikt en opgeslagen worden in een ruimte met een oppervlakte groter dan 3m².
De ruimte moet goed geventilleerd worden.
- S Voldoe aan de nationale gasvoorschriften.
- S Dit apparaat kan worden gebruikt door kinderen van 8 jaar en ouder en personen met lichamelijke, zintuiglijke of verstandelijke beperkingen of gebrek aan ervaring en kennis mits zij instructies hebben ontvangen over het veilig gebruik van het apparaat en de betrokken gevaren begrijpen. Kinderen mogen niet met het apparaat spelen. Schoonmaak en onderhoud mag niet door kinderen worden uitgevoerd tenzij zij onder toezicht staan.
- S De airconditioner kan niet willekeurig worden afgedankt of vernietigd. Neem indien nodig contact op met personeel van de Haier klantendienst om informatie te ontvangen over correcte verwijderingsmethoden.
- ▲ Het gebruik van herbruikbare mechanische connectoren en flarekoppelingen is binnenshuis niet toegestaan.



WAARSCHUWING:

- ▲ Installeer de airconditioner nooit op een plek waar het gevaar bestaat dat brandbare gassen lekken. In het geval van een gaslekkage kan opeenhoping van gas in de buurt van de airconditioner brand veroorzaken.
- ▲ Draai de moer van de flarekoppeling volgens de gespecificeerde methode, bijvoorbeeld met een momentsleutel, vast. Als de moer te vast is gedraaid kan deze na verloop van tijd scheuren en lekkage van het koelmiddel veroorzaken.
- ▲ Neem adequate maatregelen om te voorkomen dat de buiteneenheid door kleine dieren wordt gebruikt als schuilplaats. Als kleine dieren in contact komt met elektrische onderdelen kan dat storingen, rook of brand veroorzaken.
- ▲ Instrueer de klant aub om het gebied rond de unit schoon te houden.
- ▲ De temperatuur van het koelmiddelcircuit kan hoog oplopen. Houd de verbindingkabel tussen de units aub bij niet geïsoleerde koperen buizen weg.
- ▲ Alleen gekwalificeerd personeel mag het koelmiddel verwerken, vullen, reinigen en afvoeren.

EUROPESE REGELGEVING CONFORMITEIT VOOR DE MODELLEN

Klimaat: T1 Voltage: 230V
CE

Alle producten zijn in overeenstemming met de volgende Europese bepalingen:

- 2014/53/EU(RED)
- 2014/517/EU(F-GAS)
- 2009/125/EC(ENERGY)
- 2010/30/EU(ENERGY)
- 2006/1907/EC(REACH)

RoHS

De producten voldoen aan de eisen van de richtlijn 2011/65 / EU van het Europees Parlement en de raad van 27 januari 2003 betreffende beperking van het gebruik van bepaalde gevaarlijke stoffen in elektrische en elektronische apparatuur (EU RoHS-richtlijn) WEEE

In overeenstemming met richtlijn 2012/19/EG van het Europees Parlement, informeren wij hierbij de consument over de verwijderingsvoorwaarden van elektrische en elektronische producten.

AFVOERVOORSCHRIFTEN



Uw airconditioner is voorzien van dit symbool. Dit betekent dat elektrische en elektronische producten niet mogen worden gemengd met ongesorteerd huishoudelijk

afval. Probeer niet om zelf het systeem te ontmantelen: de ontmanteling van de airconditioner en de behandeling van koelmiddel, olie of andere onderdelen moeten worden uitgevoerd door een erkend installateur in overeenstemming met de relevante lokale en nationale wetgeving.

Airconditioners moeten worden behandeld in een gespecialiseerde verwerkingsinstallatie voor hergebruik, recycling en terugwinning. Door ervoor te zorgen dat dit product op de juiste wijze wordt verwijderd, helpt u potentiële negatieve gevolgen voor het milieu en de gezondheid te voorkomen. Neem contact op met de installateur of de lokale overheid voor meer informatie. De batterij moet uit de afstandsbediening worden genomen en in overeenstemming met relevante lokale en nationale wetgeving verwijderd worden.

BELANGRIJKE INFORMATIE OVER HET GEBRUIKTE KOELMIDDEL

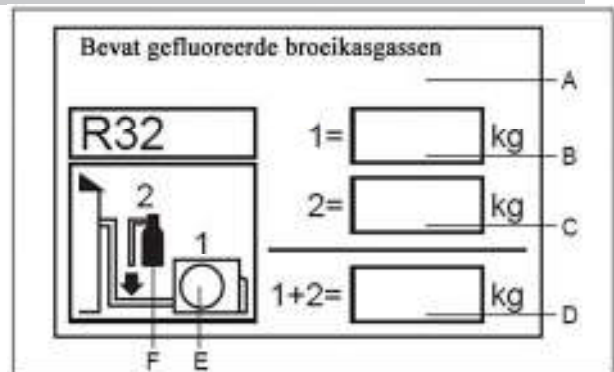

Dit product bevat gefluoreerde broeikasgassen. Blaas niet in de lucht af.

Koelmiddel type: R32

GWP=global warming potential (aardopwarmingsvermogen)

Vul in met onuitwisbare inkt,

- 1 Fabrieksvulling van het koelmiddel
- 2 De hoeveelheid koelmiddel die ter plaatse bijgevuld werd
- 1+2 De totale hoeveelheid koelmiddel

op het koelmiddelvulling etiket dat met het product geleverd werd. Het ingevulde etiket moet in de buurt van de oplaadpoort gekleefd worden (bijvoorbeeld op de binnenkant van het poortdeksel).

- A bevat gefluoreerde broeikasgassen
- B fabriekskoelmiddelvulling van het product: Zie het gegevensplaatje
- C extra koelmiddelvulling ter plaatse bijgevuld
- D totale koelmiddelvulling
- E Buitenunit
- F koelmiddelfles en spuitstuk voor het opladen

De waarden van CO₂-equivalent worden weergegeven in **tabel 1**

Laden en Lossen/Transport Management/Opslagcondities

• Laden en Lossen Vereisten

- 1) De produkten moeten tijdens het laden en lossen voorzichtig behandeld worden.
- 2) Een ruwe behandeling zoals schoppen, gooien, vallen laten, stoten, trekken en rollen is niet toegestaan.
- 3) De werknemers die belast zijn met het laden en lossen moeten noodzakelijke trainingen ontvangen over de mogelijke gevaren veroorzaakt door een ruwe behandeling.
- 4) Poederblussers of andere geschikte blusapparatuur, waarvan de houdbaarheid niet is afgelopen, moeten voorzien worden bij de laad- en los lokaties.
- 5) Ongeoeft personeel mag niet worden ingezet voor het laden en lossen van airconditioners met licht ontvlambaar koelmiddel.
- 6) Voorafgaand aan het laden en lossen moeten antistatische maatregelen worden genomen en gedurende het laden en lossen mogen telefoons niet gebruikt worden.
- 7) Roken en open vuur zijn niet toegestaan in de omgeving van de airconditioner.

• Transporting Management Vereisten

- 1) De maximale transporthoeveelheid van de eindproducten wordt bepaald volgens de plaatselijke voorschriften.
- 2) De transportvoertuigen moeten in overeenstemming met de plaatselijke wetten en voorschriften bediend worden.
- 3) Voor onderhoud moeten speciale servicevoertuigen gebruikt worden. Het blootgesteld transporteren van koelmiddelcilinders en de produkten die onderhouden worden is niet toegestaan.
- 4) Het zeil of de wand van het transportvoertuig moet brandvertragende eigenschappen hebben.
- 5) In afgesloten compartimenten moet een lekkage-signaalinrichting voor licht ontvlambare koelmiddelen wordt aangebracht.
- 6) In het compartiment van het transportvoertuig moet een antistatische inrichting worden voorzien.
- 7) Poederblussers of andere geschikte blusapparatuur, waarvan de houdbaarheid niet is afgelopen, moeten in de cabine van de bestuurder voorzien worden.
- 8) Oranje-witte of rood-witte reflecterende strepen moeten op de zijkanten en achterkant van het transportvoertuig worden geplakt om achteropkomende voertuigen erop te attenderen om afstand te houden.
- 9) Het transportvoertuig zal met constante snelheid rijden en sterk versnellen of vertragen vermijden.
- 10) Brandbare en statische voorwerpen kunnen niet gelijktijdig getransporteerd worden.
- 11) Gebieden met een hoge temperatuur moeten tijdens het transport vermeden worden en noodzakelijke ventilatie maatregelen moeten genomen worden indien de temperatuur in het compartiment te hoog is.

• Opslagcondities

- 1) De verpakking van de apparatuur moet voorkomen dat lekkage van het koelmiddel veroorzaakt wordt door mechanische schade van de apparatuur in de verpakking.
- 2) De maximale hoeveelheid apparatuur die mag worden opgeslagen zal bepaald worden aan de hand van de plaatselijke voorschriften.

Installatie Instructies

- Voorzorgsmaatregelen bij de installatie

WAARSCHUWING!

★ De oppervlakte van de ruimte waarin een airconditioner met R32 koelvloeistof wordt geïnstalleerd mag niet minder zijn dan de minimum aangegeven oppervlakte in de onderstaande tabel. Potentiële veiligheidsproblemen als gevolg van een limietoverschrijding van koelmiddelconcentratie binnen de kamer, veroorzaakt door lekkage van koelmiddel uit het koelsysteem van de binnenunit, worden hierdoor voorkomen.

★ Zodra de monding van de verbindinglijnen is vastgemaakt, kan deze niet opnieuw gebruikt worden (de luchtdichtheid kan beïnvloed worden).

★ Een hele verbindingdraad zal gebruikt worden voor de binnen-/buitenunit zoals voorgeschreven in de specificatie van de installatie- en bedieningsinstructies.

Minimum Oppervlakte Ruimte

Type	LFL kg/m ³	Totale Hoeveelheid Koelmiddel [kg] Minimum Oppervlakte Ruimte [m ²]					
		1.781	2.519	3.708	4.932	6.170	7.965
R32	0.307	3	6	13	23	36	60

De waarden van de maximale hoeveelheid koelmiddel worden weergegeven in **tabel 2**

• **Veiligheidsbewustzijn**

1. Procedures: werkzaamheden geschieden volgens strikte procedures om de waarschijnlijkheid van risico's te minimaliseren.
2. Ruimte: de ruimte wordt op passende wijze opgedeeld en geïsoleerd en werkzaamheden in afgesloten ruimtes worden vermeden. Voordat het koelsysteem wordt gestart of heet wordt zal zeker ventilatie of opening van de ruimte worden zekergesteld.
3. Inspectie ter plaatse: het koudemiddel moet gecontroleerd worden.
4. Brandbestrijding: een brandblusser moet in de nabijheid worden geplaatst en bronnen van hoge temperatuur zijn niet toegestaan. Een 'niet roken' signalering moet geplaatst worden.

• **Inspectie bij het uitpakken**

1. Binnenunit: het stikstof is bij de aflevering van binnen units afgesloten (in de verdamper). Allereerst wordt het rode teken bovenop de groene plastic afsluitdoppen op de luchtleidingen van de verdamper van de binnen unit na het uitpakken gecontroleerd. Indien het teken verheven is zal het stikstof nog afgesloten zijn. Vervolgens zal de zwarte plastic afsluitdop bij de verbinding van de vloeistofleidingen van de verdamper van de binnenunit worden ingedrukt om te controleren of er nog stikstof in zit. Indien bij de controle geen stikstof uittreedt lekt de binnenunit en is installatie niet toegestaan.
2. Buitenunit: reik met de lekdetectie apparatuur in de verpakkingendoos van de buitenunit om te controleren of het koelmiddel lekt. Als een koelmiddellekkage wordt vastgesteld is installatie van de buitenunit niet toegestaan. De buitenunit moet aan de onderhoudsafdeling worden geleverd.

• **Inspectie van de Installatieomgeving**

1. De oppervlakte van de ruimte die gecontroleerd wordt mag niet kleiner zijn dan de oppervlakte die op het waarschuwingsteken op de binnenunit gespecificeerd wordt.
2. Inspectie van de omgeving van de plaats van installatie: de buitenunit van een airconditioner met licht ontvlambare koelmiddelen mag niet geïnstalleerd worden in een afgesloten ruimte.
3. Een elektrische voeding, schakelaar of ander voorwerp met een hoge temperatuur, zoals een vuurbron of olieverwarming, moet onder de indoorunit vermeden worden.
4. De elektrische voeding wordt geleverd met een massadraad en moet betrouwbaar geaard worden.
5. Voorafgaand aan het doorboren van de de muur met een elektrische boormachine moet worden zekergesteld dat er geen water-, elektriciteits-, of gasleidingen lopen op de plaats die voor het gat voorzien is. Het is raadzaam om zo veel mogelijk voorbestemde wandopeningen te gebruiken.

• **Veiligheidsprincipes bij Installatie**

1. Ventilatie moet gehandhaafd worden op de plaats van installatie (deuren en ramen staan open).
2. Open vuur of bronnen van hoge temperaturen (inclusief lassen, roken en ovens) hoger dan 548 graden celcius zijn niet toegestaan in verband met het licht ontvlambaar koelmiddel.
3. Neem antistatische maatregelen zoals het dragen van katoenen kleding en katoenen handschoenen.
4. De plaats van de installatie moet praktisch zijn voor voor installatie en onderhoud en mag niet in de buurt van een warmtebron of een licht ontvlambare- of brandbare omgeving zijn.
5. In het geval van een koelvloeistoflekkage van de binnenunit gedurende de installatie moet het ventiel van de buitenunit onmiddellijk gesloten worden. Ramen moeten geopend worden en al het personeel moet geëvacueerd worden. Nadat de lekkage verholpen is moet de binnenruimte aan een concentratie detectie onderworpen worden. Voortzetting van de werkzaamheden is niet toegestaan totdat het veiligheidsniveau wordt bereikt.
6. Indien het product beschadigd is moet het bij de onderhoudsafdeling worden bezorgd. Het lassen van koelmiddelleidingen op de plaats van installatie is niet toegestaan.
7. De plaats van de installatie van de airconditioner moet praktisch zijn voor installatie en onderhoud. Vermijd obstakels in de buurt van de luchtinlaat of -uitlaat van de binnen- en buitenunits, elektrische toestellen, stroomschakelaars, stopcontacten of waardevolle objecten en vermijd aan beide zijden bronnen van hoge temperatuur in de omgeving van de binnenunit.



Geen vuurhaarden in de omgeving van de plaats van installatie.



Katoenen kleding



Antistatische handschoenen



Wees voorzichtig ivm elektrostatica



Veiligheidsbril



Lees de bedieningshandleiding



Lees de technische handleiding



Bedieningshandleiding, bedieningsvoorschriften

- **Elektrische Veiligheidseisen**

T`oelichting:

1. De omgevingscondities (omgevingstemperatuur, direct zonlicht en regenwater) worden in acht genomen bij de elektronische bedrading en er worden doeltreffende beschermende maatregelen genomen.
2. Voor de stroomkabels en verbindingskabels wordt, in overeenstemming met plaatselijke voorschriften, koperdraad gebruikt.
3. Zowel de binnenunit als de buitenunit moeten op betrouwbare wijze geaard worden.
4. Eerst wordt de bedrading van de buitenunit aangesloten en daarna de binnenunit. De airconditioner mag alleen worden ingeschakeld nadat de bedrading is aangesloten en de leidingen zijn verbonden.
5. Gebruik een afzonderlijke stroomgroep en een aardlekschakelaar met voldoende capaciteit.

- **Kwalificatie vereisten van de Installateur**

Relevante kwalificatie certificaten moeten verkregen worden in overeenstemming met nationale wetgeving en voorschriften.

- **Installatie van de Binnenunit**

1. **Bevestiging van het wandpaneel en aansluiting van leidingen**

In het geval van een links/rechts aansluiting van de waterleiding voor de binnenunit, of indien de verbinding van de verdampers van de binnenunit en de aansluiting van de verbindingsleiding niet verlengd kan worden tot aan de buitenunit, dan moeten de verbindingsleidingen aan de verdampers leidingverbinder aangesloten worden.

2. **Aansluiting Leidingen**

Tijdens het aansluiten van de verbindingsleidingen, afvoerslang en verbindingsdraden, moeten de afvoerslang en verbindingsdraden respectievelijk onderaan en bovenaan geplaatst worden. De voedingskabel mag niet samen gebonden worden met de verbindingskabel. De afvoerleidingen (in het bijzonder in de ruimte en in de machine) moeten met thermisch isolatiemateriaal omwikkeld worden.

3. **Stikstof vullen voor het handhaven van de druk en het detecteren van lekkages**

Nadat de verdampers van de binnenunit is aangesloten op de verbindingsleiding (na het lassen), zal stikstof uit een stikstoffles (met ingesteld reduceerventiel) met een druk van meer dan 4.0Mpa in de verdampers en de daarop aangesloten leidingen gevuld worden. Daarna wordt het ventiel van de stikstoffles gesloten. Zeepwater of een lekkagedetectieoplossing worden gebruikt om lekkages te detecteren. De systeemdruk wordt gedurende meer dan 5 minuten gehandhaafd waarna vastgesteld wordt of deze is gedaald of niet. Indien de systeemdruk daalt moet de plaats van de lekkage vastgesteld worden. Na behandeling van de lekkage worden de bovenstaande stappen herhaald.

Nadat de verdampers van de binnenunit is verbonden met de verbindingsleidingen zal deze gevuld worden met een constant druk voor het detecteren van lekkages. Daarna wordt de verdampers verbonden met het 2-weg afsluiterventiel en het 3-weg afsluiterventiel van de buitenunit. Nadat de koperen kap van de verbindingsleiding vastzit wordt stikstof via een vulslang met een druk van meer dan 4.0Mpa in de vulopening van het 3-weg afsluiterventiel gevuld. Het ventiel van de stikstoffles wordt gesloten. Zeepwater of een lekkagedetectieoplossing worden gebruikt om lekkages te detecteren. De systeemdruk wordt gedurende meer dan 5 minuten gehandhaafd waarna vastgesteld wordt of deze is gedaald of niet. Indien de systeemdruk daalt moet de plaats van de lekkage vastgesteld worden. Na behandeling van de lekkage worden de bovenstaande stappen herhaald.

De bovenstaande werkzaamheden worden ook uitgevoerd nadat de binnenunit is verbonden met de verbindingsleidingen en het 2-weg afsluiterventiel en het 3-weg afsluiterventiel van de buitenunit. De stikstoffles en drukmeter worden aangesloten op de vulopening van de buitenunit en stikstof wordt afgevuld tot een druk boven 4.0Mpa. Tijdens de lekkagedetectie mogen geen lekkages optreden bij de verbindingslas van de binnenunit end bij de verbinding van de leidingen van het 2-weg afsluiterventiel en het 3-weg afsluiterventiel van de buitenunit. Daarbij moet verzekerd worden dat iedere verbinding beschikbaar is voor lekkagedetectie tijdens de installatie.

Met de volgende stap (vacumeren met een vacuum-pomp) kan alleen vervolgd worden nadat de voorgaande installatie stappen (afvullen met stikstof voor het handhaven van de druk en lekkagedetectie) succesvol afgerond zijn.

- **Installatie van de Buitenunit**

1. **Bevestiging en Verbinding**

T`oelichting:

- a) Vermijd vuurhaarden binnen 3 meter rond de plaats van installatie.
- b) Het lekkage detectieapparaat voor het koelmiddel moet op een lage positie in de buitenlucht geplaatst en geopend worden.



1) Bevestiging

De ondersteuning van de buitenunit moet aan het muuroppervlak bevestigd worden en de buiteunit moet horizontaal op de ondersteuning bevestigd worden. Indien de buitenunit aan een muur of dak gemonteerd wordt dan moet de ondersteuning stevig vastgezet worden om beschadiging door sterke wind te voorkomen.

2) Installatie van verbindingsleidingen

De konus van de verbindingsleidingen worden uitgelijnd met het konische oppervlak van het corresponderend ventiel.

De moer van de verbindingsleidingen wordt op de juiste positie geplaatst en dan vastgedraaid met een steeksleutel. Vermijd excessief vastdraaien omdat anders de moer beschadigd kan worden.

• **Vacumeren**

Sluit een digitale vacuüm-meter aan voorafgaand aan het vacumeren. Het vacumeren moet minimaal 15 minuten duren en de druk van het ventiel moet daarna minder dan 60Pa bedragen. Daarna wordt het vacumeerapparaat gesloten en gedurende 5 minuten wordt vervolgens met de vacuüm-meter gemeten of de druk weer toeneemt. Als er geen lekkage wordt vastgesteld kunnen het 2-weg afsluiterventiel en 3-weg afsluiterventiel van de buitenunit geopend worden. Ten slotte kan de slang van het vacumeerapparaat van de buitenunit worden afgekoppeld.

• **Lekkage Detectie**

De verbinding van de leidingen van de buitenunit moeten met zeepbellen of speciale lekkage detectieapparatuur op lekkages getest worden.

• **Post-installatie Inspectie- en Testpunten**

Post-installatie Inspectie Onderdelen

Te controleren punten	Gevolgen van een incorrecte installatie
Is de installatie al dan niet stevig	De unit kan vallen, trillen of geluid maken
Is de inspectie van luchtlekkage voltooid	De koelcapaciteit (verwarmingscapaciteit) kan onvoldoende zijn
Is de unit volledig geïsoleerd	Condensatie of druppelen kan optreden
Is de drainage glad	Condensatie of druppelen kan optreden
Is de netspanning identiek aan de spanning op de gegevensplaatje	Een defect kan optreden of onderdelen kunnen verbranden
Zijn het circuit en de leidingen correct geïnstalleerd	Een defect kan optreden of onderdelen kunnen verbranden
Is de unit veilig geaard	Elektrische lekkage kan optreden
Is het type bedrading in overeenstemming met relevante voorschriften	Een defect kan optreden of onderdelen kunnen verbranden
Zijn obstakels vastgesteld bij de luchtinlaat-/uitlaat van de binnen-/buitenunit	De koelcapaciteit (verwarmingscapaciteit) kan onvoldoende zijn
Zijn de lengte van de leidingen en de hoeveelheid afgevuuld koelmiddel opgenomen	De hoeveelheid afgevuuld koelmiddel kan niet bevestigd worden

Proefdraaien

1. Voorbereidingen

- (1) Aanzetten is niet toegestaan voordat alle installatiehandelingen en de lekkage detectie succesvol zijn afgesloten.
- (2) Het stuurcircuit moet correct aangesloten en alle kabels moeten stevig verbonden zijn
- (3) Het 2-weg afsluiterventiel en het 3-weg afsluiterventiel moeten geopend zijn.
- (4) Alle verspreide voorwerpen (in het bijzonder metaalvijsel en draadresten) moeten uit het unitlichaam verwijderd worden.

2. Methoden

- (1) Schakel de voeding in en druk op de knop "ON/OFF" op de afstandsbediening, waarna de airconditioner zal beginnen te werken.
- (2) Druk op de toets "MODE" om koeling, verwarming en windsterkte te selecteren en stel vast of de airconditioner normaal functioneert.

Verplaatsing Procedures

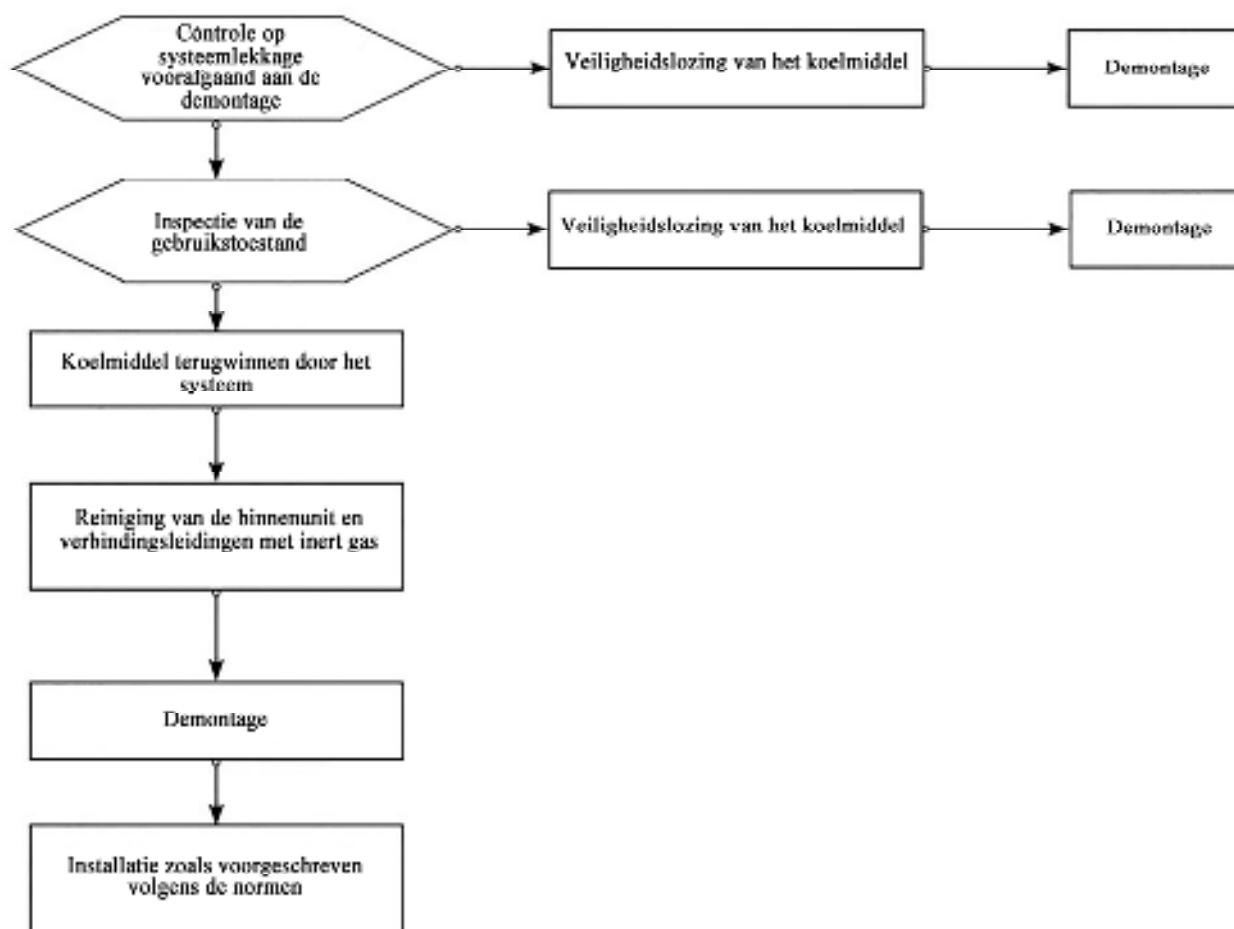

T'voelichting: indien verplaatsing noodzakelijk is moeten de verbindingen van koelmiddel gas/vloeistof leidingen van de binnenunit afgesneden worden met een snijmes. Verbinden is alleen toegestaan na opnieuw optrompen (hetzelfde geldt voor de buitenunit).

Onderhoudsinstructies

Onderhoud Voorzorgsmaatregelen

Vorzorgsmaatregelen

- Voor all storingen waarbij het noodzakelijk is om te lassen aan de koelmiddelleidingen of componenten in het koelsysteem van R32 koelmiddel airconditioners, is onderhoud ter plaatse nooit toegestaan.
- Voor storingen waarbij ingrijpende demontage of buigwerkzaamheden aan de warmtewisselaar noodzakelijk zijn, zoals het verplaatsen van het buitenunit chassis en de integrale demontage van de verdamper, zijn inspectie en onderhoud ter plaatse nooit toegestaan.
- Voor storingen waarbij het noodzakelijk is om de compressor of onderdelen en componenten van het koelsysteem te vervangen, is onderhoud ter plaatse niet toegestaan.
- Voor andere storingen waarbij de koelmiddeltank, de interne koelmiddelleidingen en de koelementen niet betrokken zijn, is onderhoud ter plaatse wel toegestaan, inclusief het reinigen of spoelen van het koelsysteem indien het niet noodzakelijk is om koelementen te demonteren of te lassen.
- Indien vervanging van gas/vloeistof leidingen noodzakelijk is tijdens het onderhoud moet het geheel van verdamper gas/vloeistof leidingen van de binnenunit afgesneden worden met een snijmes. Verbinden is alleen toegestaan na opnieuw optrompen (hetzelfde geldt voor de buitenunit).

Kwalificatie vereisten van Onderhoudspersoneel

1. Alle monteurs of onderhoudsmedewerkers die werken aan koelinstallaties moeten beschikken over de vereiste kwalificaties en certificaten, afgegeven door een binnen de industrie erkend instituut, om zeker te stellen dat zij gekwalificeerd zijn om koelmiddel veilig te verwijderen conform de voorschriften.
2. De apparatuur mag alleen worden onderhouden en gerepareerd volgens de methodes die door de fabrikant wordt aanbevolen. In geval de bijstand van personeel van andere disciplines vereist wordt, moet deze bijstand worden begeleid door personeel dat gekwalificeerd of gecertificeerd is voor de omgang met licht ontvlambaar koelmiddelen.

Inspectie van de Onderhoudsomgeving

- Gelekt koelmiddel in de ruimte, voorafgaand aan de werkzaamheden, is niet toegestaan.
- De oppervlakte van de ruimte waarin het onderhoud plaatsvindt is in overeenstemming met de gegevensplaatje.
- Gedurende de onderhoudswerkzaamheden wordt de ruimte voortdurend geventileerd.
- Open vuur of bronnen van hoge temperatuur boven 548 graden celcius die gemakkelijk open vuur kunnen veroorzaken, zijn niet toegestaan in de ruimte binnen de onderhoudsomgeving.
- Gedurende de onderhoudswerkzaamheden moeten de telefoons en radiografische elektronica van alle monteurs in de ruimte uitgeschakeld zijn.
- In de onderhoudsomgeving moet een poederblusser of kooldioxidebrandblusser voorzien worden en dit blustoestel moet in een bruikbare staat zijn.

Vereisten Onderhoudsomgeving

- De onderhoudsomgeving moet vlak zijn en voorzien van een werkende ventilatie. Plaatsing van de onderhoudsomgeving in de kelder is niet toegestaan.
- De onderhoudsomgeving moet worden ingedeeld in een 'las-zone' en een 'niet las-zone', en deze moeten duidelijk gemarkeerd zijn. Tussen de beide zones moet een veiligheidsafstand worden verzekerd.
- In de onderhoudsomgeving moeten ventilators geïnstalleerd worden. Uitlaatventilatoren, ventilatoren, plafondventilatoren, vloerventilatoren en aparte uitlaatkanalen kunnen ingezet worden om aan de vereisten aan het ventilatievolume te voldoen en ophoping van koelmiddel-gassen te voorkomen.
- Lekkage detectieapparatuur voor licht ontvlambaar koelmiddel zal voorzien worden en een passend management system zal opgezet worden. Voorafgaand aan de onderhoudswerkzaamheden zal worden vastgesteld of de apparatuur in een inzetbaar toestand is.
- Er moeten voldoende aparte vacuÛpompen voor het pompen van lichtontvlambaar koelmiddel voorzien zijn en een relevant management systeem voor onderhoudsapparatuur moet ingericht zijn. Er moet verzekerd worden dat de onderhoudsapparatuur enkel gebruikt kan worden voor het vacumeren en vullen van één type licht ontvlambaar koelmiddel en dat gemengd gebruik niet is toegestaan.
- De hoofdschakelaar moet zich buiten de onderhoudsomgeving bevinden en uitgerust zijn met explosiebestendige componenten.
- Stikstofflessen, acetyleenflessen en zuurstofflessen moeten afzonderlijk worden geplaatst. De afstand tussen de gasflessen en de plaats waar met open vuur wordt gewerkt moet ten minste 6 meter bedragen. Op de acetyleenflessen worden anti-terugslagkleppen geïnstalleerd. De kleuren van de acetyleenflessen en de zuurstofflessen moeten conform internationale voorschriften zijn.
- Het waarschuwingsbord 'Geen Vuur' wordt binnen de onderhoudsomgeving geplaatst.
- Een voor elektronische apparatuur geschikt brandblustoestel, zoals de poederblusser of de kooldioxidebrandblusser, moet steeds voorhanden en in een bruikbare staat zijn.
- De ventilator en andere elektrische apparatuur in de onderhoudsomgeving moet gefixeerd zijn en gestandaardiseerde leidingen hebben. Tijdelijke leidingen en aansluitingen in de onderhoudsomgeving zijn niet toegestaan.

Lekkage Detectie Methodes

- De omgeving waarin de koelmiddel lekkage gecontroleerd wordt moet vrij zijn van potentiële ontstekingsbronnen. Detectie van koelmiddel-lekages met halogeen gas testers (of iedere andere detector met open vuur) moet vermende worden.
- Voor systemen met licht ontvlambaar koelmiddel kan elektronische lekkage detectieapparatuur gebruikt worden. Gedurende de lekkage detectie moet de omgeving waarin de detectieapparatuur wordt gekalibreerd vrij zijn van koelmiddel. Er moet verzekerd worden dat de lekkage detectieapparatuur geen potentiële ontstekingsbron zal vormen en geschikt is voor het koelmiddel dat gedetecteerd moet worden. De lekkage detectieapparatuur moet ingesteld worden op het LFL percentage van het koelmiddel en moet gekalibreerd worden met het betreffende koelmiddel en het juiste gaspercentage (maximaal 25%).
- De vloeistof die voor de lekkage detectie wordt gebruikt moet geschikt zijn voor de meeste koelmiddelen. Het gebruik van oplosmiddelen op chloorbasis moet vermeden worden om chemische reacties tussen chloor en het koelmiddel en corrosie van de koperen leidingen te voorkomen.
- Bij het vermoeden van een lekkage moet open vuur gedoofd of verplaatst worden.
- Indien lassen vereist is bij de plaats van de lekkage moet al het koelmiddel verwijderd worden of met een afsluitventiel geïsoleerd worden op een plaats ver verwijderd van de lekkage. Voorafgaand en gedurende het lassen zal het gehele systeem alleen gezuiverd worden met zuurstofvrije stikstof (OFN).

Veiligheidsprincipes

- Gedurende de onderhoudswerkzaamheden moet de onderhoudsomgeving voortdurend geventileerd worden en is het niet toegestaan deuren of ramen te sluiten.
- Werkzaamheden met open vuur zijn niet toegestaan, inclusief lassen en roken. Het gebruik van telefoons is ook

niet toegestaan. De gebruiker moet **geïnformeerd worden dat koken met open vuur niet toegestaan is.**

- Gedurende onderhoud in een droog seizoen wanneer de relatieve luchtvochtigheid lager dan 40% is, moeten antistatische maatregelen genomen worden, inclusief het dragen van katoenen kleding en handschoenen.
- Indien gedurende de onderhoudswerkzaamheden een lekkage van het koelmiddel wordt vastgesteld moeten onmiddellijk maatregelen genomen worden om de ruimte geforceerd te ventileren en de bron van de lekkage moet gedicht worden.
- Indien bij het onderhoud van het beschadigde product de demontage van het koelsysteem noodzakelijk is moet het product bij de onderhoudsafdeling worden geleverd. Het lassen van koelmiddelleidingen op de plaats van installatie is niet toegestaan.
- Indien het tijdens het onderhoud noodzakelijk is om het product opnieuw te behandelen vanwege het ontbreken van koppelingen moet de airconditioner gereset worden.
- Het koelmiddelsysteem moet gedurende alle onderhoudswerkzaamheden veilig geaard zijn.
- Bij levering met koelmiddelflessen aan huis mag de vulling in de flessen de gespecificeerde waarde niet overschrijden. Koelmiddelflessen moeten in voertuigen of op de plaats van installatie/onderhoud recht op geplaatst worden en uit de buurt worden gehouden van hittebronnen, ontstekingsbronnen, stralingsbronnen of elektrische apparaten.

Onderhoudsaspecten

Onderhoudsvereisten

- Voordat het koelsysteem in bedrijf wordt genomen moet het circulatiesysteem met stikstof gereinigd worden. De buitenunit moet minstens 30 minuten gevacumeerd worden. Ten slotte moet 1.5~2.0Mpa zuurstofvrije stikstof (OFN) gebruikt worden voor stikstofspoeling (30 seconden ~ 1 minuut). Onderhoud aan het koelsysteem is alleen toegestaan nadat alle restanten van het licht ontvlambaar koelmiddel verwijderd zijn.
- Gedurende het gebruik van koelmiddel vulgereedschappen moet kruisbesmetting van koelmiddelen vermeden worden. De totale lengte (inclusief de koelmiddelleidingen) moet zo kort mogelijk worden gehouden om het restant aan koelmiddel binnenin te reduceren.
- De koelmiddelflessen moeten recht op geplaatst en gefixeerd worden.
- Het koelsysteem moet voor het vullen van het koelmiddel geaard worden.
- Het type en volume van het afgevulde koelmiddel moet met de specificatie op de naamplaat overeenkomen. Overmatig afvullen is niet toegestaan.
- Na onderhoud aan het koelsysteem, moet het systeem op een veilige manier afgesloten worden.
- De onderhoudswerkzaamheden mogen het oorspronkelijk veiligheidsniveau van het systeem niet aantasten of reduceren.

Onderhoud van Elektronische Componenten

- Een deel van de elektronische componenten die onderhouden wordt moet onderworpen worden aan een inspectie op koelmiddellekkage met aparte koelmiddel lekkageapparatuur.
- Na het onderhoud mogen componenten met veiligheidsfuncties niet gedemonteerd of verwijderd worden.
- Gedurende het onderhoud van afdichtingen moet de airconditioner eerst uitgeschakeld worden voor het openen van de afdichtingskap. Wanneer stroomaansluiting vereist is, moet bij de meest riskante plaatsen voortdurend koelmiddellekkage detectie uitgevoerd worden om potentiële risico's te vermijden.
- Gedurende het onderhoud van elektronische componenten mag het vervangen van onderdelen het veiligheidsniveau niet aantasten.
- Na afronding van de onderhoudswerkzaamheden moet gewaarschuwd zijn dat de afdichtfunctie niet aangetast is en dat afdichtingsmaterialen hun functie van het voorkomen van uittreden van licht ontvlambare gassen niet verliezen als gevolg van veroudering. Vervangende componenten moeten voldoen aan de vereisten van de fabrikant van de airconditioner.

Onderhoud aan Intrinsiek Veilige Elementen

Intrinsiek veilige elementen heeft betrekking op componenten die voortdurend zonder enig risico in licht ontvlambaar gas werkzaam zijn.

- Voor de aanvang van onderhoudswerkzaamheden moeten lekkage detectie en inspectie van de betrouwbaarheid van de aarding van de airconditioner worden uitgevoerd om zeker te stellen dat er geen lekkages zijn en de aarding betrouwbaar is.
- In het geval dat het toegestane voltage en de huidige limiet overschreden worden gedurende het onderhoud aan de airconditioner mag geen inductie of capaciteit aan de groep worden toegevoegd.
- Alleen elementen die benoemd worden door de fabrikant van de airconditioner kunnen gebruikt worden als vervangingsonderdelen of –componenten. Anderszins kan mogelijk een brand veroorzaakt worden door koelmiddellekkage.
- Als onderhoudswerkzaamheden niet aan systeemleidingen plaatsvinden moeten deze systeemleidingen wel goed beschermd worden om zeker te stellen dat geen lekkages worden veroorzaakt door de onderhoudswerkzaamheden.
- Na het onderhoud en voorafgaand aan het proefdraaien moet de airconditioner onderworpen worden aan een

lekkage detectie en een inspectie van de betrouwbaarheid van de aarding met lekkage detectieapparatuur of een lekkage detectieoplossing. Het moet gewaarborgd worden dat het proefdraaien uitgevoerd wordt zonder lekkage en met een betrouwbare aarding.

Verwijdering en Vacumeren

Onderhoud of andere werkzaamheden aan het koelcircuit moeten uitgevoerd worden volgens conventionele procedures. Daarbij wordt met name rekening gehouden met de ontvlambaarheid van het koelmiddel. Onderstaande procedures worden gevolgd:

- Koelmiddel verwijderen.
- Leidingen zuiveren met inert gas.
- Vacumeren.
- Leidingen nogmaals zuiveren met inert gas.
- Leidingen snijden of lassen. Het koelmiddel zal opgevangen worden in een geschikte fles. Het systeem wordt gereinigd met zuurstofvrije stikstof (OFN) om de veiligheid zeker te stellen. De voorgaande stap moet wellicht enkele malen herhaald worden. Perslucht of zuurstof kan niet voor spoelen gebruikt worden.

Gedurende het spoelen zal zuurstofvrije stikstof (OFN) in het koelsysteem gevuld worden tot de bedrijfsdruk bereikt is. Daarna zal het zuurstofvrije stikstof (OFN) in de atmosfeer worden geloosd. Ten slotte wordt het hele systeem gevacumeerd. De voorgaande stap zal herhaald worden totdat het systeem vrij is van alle koelmiddelen. Het zuurstofvrije stikstof (OFN) zal een laatste keer in de atmosfeer geloosd worden. Daarna kan het systeem gelast worden. De voorgaande operatie is noodzakelijk bij het lassen van leidingen.

Er moet zekergesteld worden dat geen brandende ontstekingsbron in de buurt is van de uitlaat van de vacuumpomp en dat er voortdurend geventileerd wordt.

Lassen

- Gedurende de onderhoudswerkzaamheden wordt de ruimte voortdurend geventileerd. Nadat de machine die onderhouden wordt, onderworpen werd aan de voorgaande procedure van vacumeren, kan het koelmiddel van de buitenunit verwijderd worden.
- Voordat de buitenunit gelast wordt moet zekergesteld worden dat er geen koelmiddel in de buitenunit aanwezig is en dat het systeemkoelmiddel verwijderd en gespoeld werd.
- De koelmiddelleiding kan onder geen enkele omstandigheid met een laspistool gesneden worden. De koelmiddelleidingen moeten gedemonteerd worden met een pijpsnijder en de demontage moet uitgevoerd worden in de buurt van een ventilatie opening.

Vulprocedure voor het Koelmiddel

De volgende procedures worden aan de conventionele procedures toegevoegd:

- Gedurende het gebruik van koelmiddelvulgereedschappen moet kruisbesmetting van koelmiddelen vermeden worden. De totale lengte (inclusief de koelmiddelleidingen) moet zo kort mogelijk worden gehouden om het restant aan koelmiddel binnenin te reduceren.
- De koelmiddelflessen moeten rechtop geplaatst worden.
- Het koelsysteem moet voor het vullen van het koelmiddel geaard worden.
- Na het vullen van het koelmiddel moet een label op het koelsysteem geplakt worden.
- Overmatig afvullen is niet toegestaan. Het koelmiddel moet langzaam gevuld worden.
- Na onderhoud aan het koelsysteem, moet het systeem op een veilige manier afgesloten worden.
- Indien een systeemlekkage wordt vastgesteld, is het vullen van koelmiddel niet toegestaan totdat de lekkage gedicht is.
- Gedurende het vullen van het koelmiddel moet de gevulde hoeveelheid gemeten worden met een elektronische weegschaal of een veer-weegschaal. The verbindingsslang tussen de koelmiddelfles en het vulgereedschap moet op gepaste wijze losgemaakt worden om invloed op de meetnauwkeurigheid door spanning te vermijden.

Vereisten aan de Opslaglocatie van het Koelmiddel

- De koelmiddelfles moet geplaatst worden in een omgeving van -10~50 graden celcius met voortdurende ventilatie en waarschuwinglabels moeten geplakt worden.
- Onderhoudsgereedschap dat in contact komt met koelmiddel moet afzonderlijk worden opgeslagen en gebruikt. Onderhoudsgereedschap voor verschillende koelmiddelen kan niet gemengd worden.

Verschroten en Recuperatie

Verschroten

Voorafgaand aan het verschroten van apparatuur moet de technicus zich daarmee volledig vertrouwd maken in al zijn eigenschappen. De veilige recuperatie van het koelmiddel is aanbevolen. Indien het gerecupereerde koelmiddel hergebruikt moet worden, moeten eerst steekproeven van het koelmiddel en de olie geanalyseerd worden. De vereiste stroomaansluiting moet voor testen zekergesteld worden.

- (1) Het gereedschap en de werkzaamheden moeten vertrouwd zijn.
- (2) De voeding moet worden uitgeschakeld.
- (3) De volgende punten moeten voor het verschroten zekergesteld worden:

- Het mechanisch gereedschap zal handig zijn voor bewerking op de koelmiddelfles (indien noodzakelijk).
 - Alle persoonlijke beschermingsmiddelen zijn beschikbaar en worden correct gebruikt.
 - Het hele proces van recuperatie zal door gekwalificeerd personeel begeleid worden.
 - Het recuperatie gereedschap en de flessen moeten voldoen aan de betreffende voorschriften.
- (4) Het koelsysteem zal indien mogelijk gevacumeerd worden.
 - (5) Indien de vacuüm toestand niet bereikt kan worden, moet het vacumeren vanuit verschillende posities uitgevoerd worden, om koelmiddel uit ieder deel van het systeem te pompen.
 - (6) Er moet zekergesteld worden dat de capaciteit van de flessen voldoende is voor de recuperatie.
 - (7) Het recuperatie gereedschap zal volgens de bedieningsvoorschriften van de fabrikant gestart en bediend worden.
 - (8) De fles kan niet te vol gevuld worden. (De hoeveelheid afgevuld koelmiddel mag de grens van 80% van de capaciteit van de flessen niet overschreiden).
 - (9) De maximale bedrijfsdruk van flessen mag zelfs niet kortstondig overschreden worden.
 - (10) Nadat het afvullen van het koelmiddel voltooid is moeten de fles en het gereedschap snel verwijderd worden en alle afsluitventielen van het gereedschap moeten afgesloten worden.
 - (11) Voorafgaand aan zuivering en testen kan gerecupereerd koelmiddel niet in een ander koelsysteem gevuld worden.

T`oelichting:

De airconditioner moet gemarkeerd worden (met datum en handtekening) na het verschroten en het verwijderen van het koelmiddel. Er moet zeker gesteld worden dat de kentekening op de airconditioner overeenstemt met het licht ontvlambare koelmiddel dat erin afgevuld is.

Recuperatie

Gedurende onderhoud of verschroten moet het koelmiddel in het koelsysteem geloosd worden. Het wordt aanbevolen om het koelmiddel grondig te lozen.

Het koelmiddel kan alleen gevuld worden in een aparte fles waarvan de capaciteit overeenkomt met de hoeveelheid koelmiddel dat in het hele koelsysteem gevuld is. Alle flessen die gebruikt worden moeten aangewezen worden voor het gerecupereerd koelmiddel en gelabeld worden voor dat koelmiddel (aangewezen fles voor koelmiddel recuperatie). De flessen moeten uitgerust worden met overdrukkleppen en afsluiters in een goede staat. De lege fles moet gevacumeerd worden voor gebruik en indien mogelijk bij normale temperaturen bewaard worden.

Het recuperatie gereedschap moet altijd in goede staat zijn en voorzien zijn van bedieningsinstructies om informatieverstrekking te faciliteren. Het recuperatie gereedschap moet geschikt zijn voor de recuperatie van het licht ontvlambaar koelmiddel. Bovendien zal weegapparatuur in een functionerende toestand en meetcertificaten worden uitgerust. Verder worden verwijderbare koppelingen die vrij zijn van lekkages en in goede staat zijn als afvoerslangen gebruikt. Voor het gebruik zal de goede staat en onderhoud van het recuperatie gereedschap en de afdichting van alle elektronische componenten gecontroleerd worden om brand in het geval van koelmiddellekkage te voorkomen. Indien u vragen heeft neem dan contact op met de fabrikant.

Het gerecupereerd koelmiddel zal in geschikte flessen teruggeleverd worden aan de fabrikant met transport instructies aangehecht. Het mengen van koelmiddel in recuperatie gereedschap (in het bijzonder de flessen) is niet toegestaan.

Gedurende het transport mag de laadruimte voor airconditioners met licht ontvlambaar koelmiddel niet afgesloten worden. Indien noodzakelijk zullen antistatische maatregelen genomen worden voor de transportvoertuigen. Noodzakelijke beschermingsmaatregelen zullen genomen worden gedurende het transport, laden en lossen van de airconditioners om de airconditioner tegen schade te beschermen.

Bij het verwijderen van de compressor of het verwijderen van de compressor-olie moet zekergesteld worden dat de compressor gevacumeerd is tot het juiste niveau om zeker te stellen dat geen restanten van licht ontvlambaar koelmiddel in de smeeroliën achtergebleven zijn. Het vacumeren moet voltooid zijn voordat de compressor terug geleverd wordt aan de fabrikant. Het vacumeren kan alleen versneld worden door het verhitten van het compressorhuis door elektronische verwarming. De veiligheid moet zekergesteld worden wanneer de olie uit het systeem geloosd wordt.

Binnen/Buiten Unit Installatietekeningen

De modellen nemen HFC koelmiddel R32 aan.

Voor installatie van de buitenunits, zie de installatiehandleiding die bij de units geleverd wordt (de afbeelding toont een binnenunit die aan de muur gemonteerd wordt).

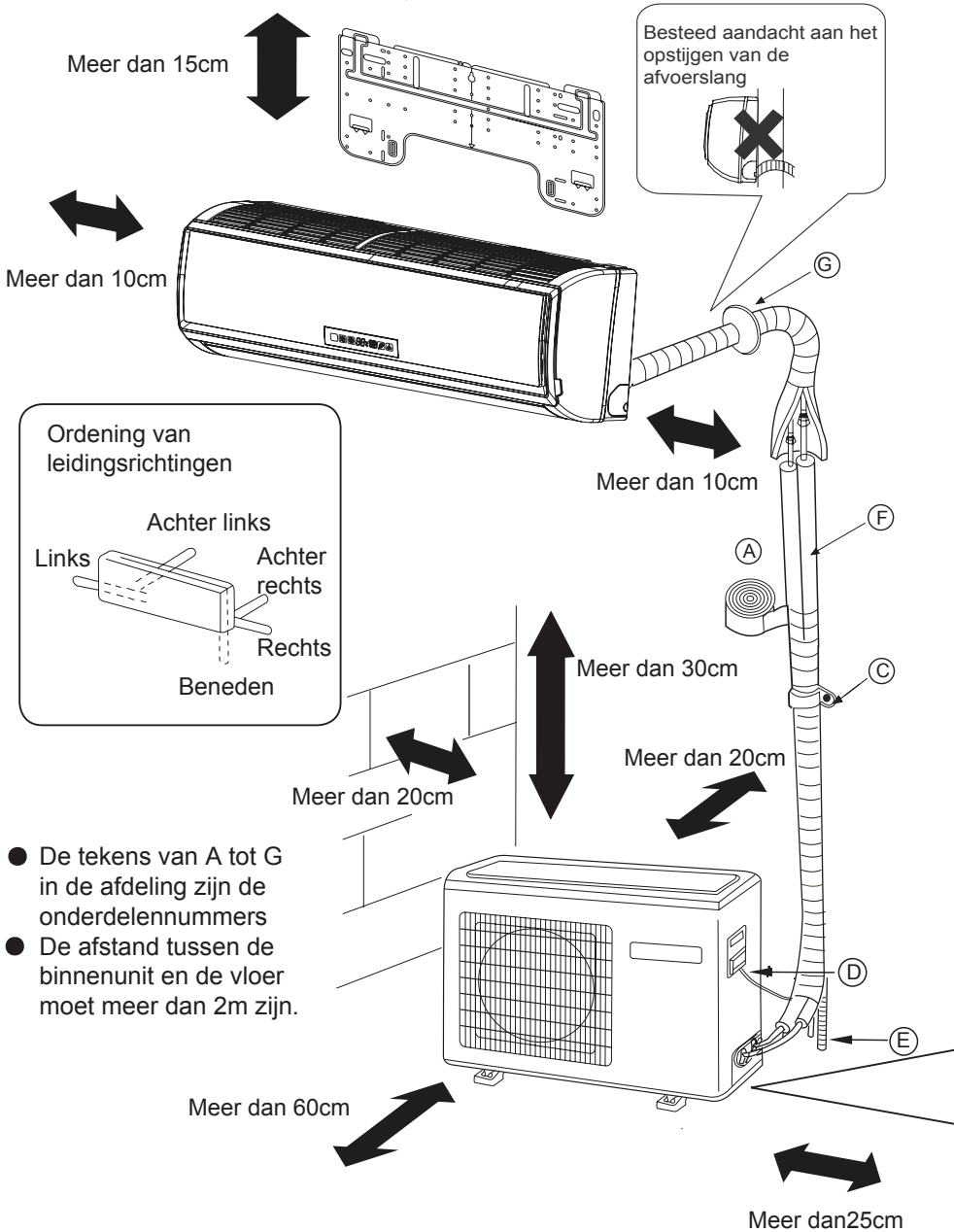

Optionele onderdelen voor de leidingen

- (A) Niet klevende band
- (B) Kleefband
- (C) Zadel (L.S) met schroeven
- (D) Elektrische verbindingkabel voor binnen- en buitenunit
- (E) Afvoerslang
- (F) Thermisch isolatiemateriaal
- (G) Afdichting voor het leidinggat

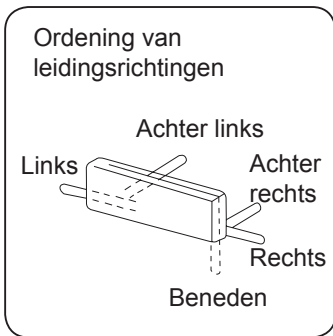

- De tekens van A tot G in de afdeling zijn de onderdelennummers
- De afstand tussen de binnenunit en de vloer moet meer dan 2m zijn.

Bevestiging van de buitenunit

- Bevestig de unit stevig en horizontaal aan beton of blokken met bouten (10mm) en moeren.
- Gebruik bij het bevestigen van de unit aan de wand of het dak een ondersteuning die met nagels of draden wordt vastgemaakt met het oog op aardbevingen en sterke wind.
- Als het huis onderhevig is aan trillingen breng dan een trilbestendige mat aan bij de unit.

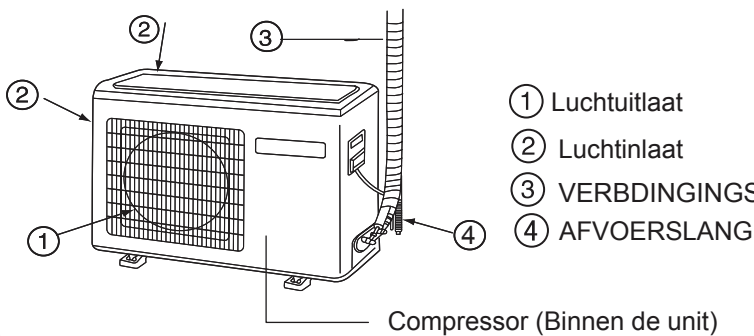

Zorg er bij gebruik van de linker afvoerleiding voor dat het gat is doorgebroken.

- De hierboven getoonde afbeeldingen van de binneunit en buitenunit zijn voorbeelden. Het gekochte product kan hiervan afwijken.

Veiligheidsvoorschriften

Lees aandachtig de onderstaande informatie om de airconditioner correct te kunnen bedienen.

Hieronder staan drie soorten veiligheidsmaatregelen en -suggesties.

⚠ WAARSCHUWING Onjuiste werking kan leiden tot ernstige gevolgen zoals dodelijk of ernstig letsel.

⚠ VOORZICHTIG Onjuiste werking kan leiden tot letsel of schade aan de machine; in sommige gevallen kan dit ernstige gevolgen hebben.

INSTRUCTIES: Deze informatie kan de correcte werking van de machine zeker stellen.

Gebruikte symbolen in de illustraties

Duidt op een handeling die vermeden moet worden.

Geeft aan dat de belangrijke instructies moeten worden opgevolgd.

Duidt op een onderdeel dat geaard moet worden.

Pas op voor elektrische schokken (dit symbool wordt weergegeven op label op het apparaat).

Geef dit handboek nadat u het gelezen heeft aan de gebruikers van het apparaat.

De gebruiker van het apparaat dient deze handleiding bij de hand te hebben en het beschikbaar te stellen aan eenieder die onderhoudswerkzaamheden of verplaatsingen zal verrichten. Stel het ook ter beschikking aan nieuwe gebruikers.

Volg de onderstaande veiligheidsvoorschriften.

⚠ WAARSCHUWING

• Als abnormale verschijnselen worden waargenomen (bijvoorbeeld brandlucht), onderbreek dan onmiddellijk de voeding en neem contact op met de dealer om de juiste handelswijze te vernemen.

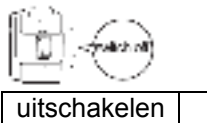

Open het raam en ventileer de ruimte goed. In een dergelijk geval kan de airconditioner beschadigd worden bij verder gebruik en kunnen elektrische schokken of brandgevaar optreden.

• Nadat de airconditioner langere tijd gebruikt werd moet het frame op eventuele beschadigingen worden gecontroleerd.



Indien een beschadigd frame niet gerepareerd wordt kan de unit vallen en ongelukken veroorzaken.

• Ontmantel de uitlaat van de buitenunit niet.



Blootleggen van de ventilator is zeer gevaarlijk en kan menselijk letsel veroorzaken.

• Neem contact op met de dealer wanneer onderhoud of reparatie noodzakelijk is.



Onjuist onderhoud of onjuiste reparaties kunnen waterlekage, elektrische schokken en brandgevaar veroorzaken.

⚠ WAARSCHUWING

• Goederen of personen mogen niet op de buitenunit staan. Vallende goederen of personen kunnen ongelukken veroorzaken.



• Bedien de airconditioner niet met vochtige handen om elektrische schokken te vermijden.



• Gebruik enkel explosiebestendige zekeringen. Omzeil de zekering niet met draden of andere voorwerpen. Dit kan storingen of brand veroorzaken.



• Gebruik de afvoerleiding correct om voor een efficiënte afvoer te zorgen. Onjuist gebruik van de afvoerleiding kan waterlekage veroorzaken.

• Installeer een aardlekschakelaar. Zonder aardlekschakelaar kunnen eenvoudig elektrische schokken veroorzaakt worden.

• De airconditioner kan niet **geïnstalleerd** worden in een omgeving met ontvlambare gassen omdat de ontvlambare gassen nabij de airconditioner tot brandgevaar kunnen leiden.

Maak de dealer **aub** verantwoordelijk voor het installeren van de airconditioner. Incorrecte installatie kan waterlekage, elektrische schokken en brandgevaar veroorzaken.

• Bel de dealer om maatregelen te nemen om koelmiddellekkage te voorkomen.

Wanneer de airconditioner in een kleine ruimte **geïnstalleerd is, neem dan alle mogelijke maatregelen om verstikkingsongevallen te voorkomen in het geval van een koelmiddellekkage.**

• De dealer moet verantwoordelijk zijn voor de installatie en her-installatie van de airconditioner. Incorrecte installatie kan waterlekage, elektrische schokken en brandgevaar veroorzaken.

• Sluit de aardingsdraad aan.

De aardingsdraad mag niet aangesloten worden aan

gasleidingen, waterleidingen, de bliksemafleider of de telefoonlijn. Earthing

Incorrecte aarding kan elektrische schokken veroorzaken.

Veiligheidsvoorschriften

 WAARSCHUWING	
<ul style="list-style-type: none">• Laat de unit professioneel installeren. Onjuiste installatie door een niet gekwalificeerde persoon kan resulteren in waterlekkage, elektrische schokken of brand.• Plaats de unit op een stabiele vlakke ondergrond dat het gewicht van de unit dragen kan om te voorkomen dat de unit kantelt of valt en daarbij letsel veroorzaakt.• Gebruik enkel gespecificeerde kabels voor de bedrading. Verbindt ieder kabel op veilige wijze en zorg er voor dat de kabels niet om de terminal spannen. Kabels die niet veilig of juist verbonden zijn kunnen hitte genereren en brand veroorzaken.• Neem noodzakelijke veiligheidsmaatregelen tegen wervelstormen en aardbevingen om de voorkomen dat de unit omvalt.• Maak geen wijzigingen of modificaties aan het systeem. Bel de dealer in het geval van problemen. Indien reparaties niet juist uitgevoerd worden kan de unit water lekken, elektrische schokken veroorzaken en rook of brand produceren.	<ul style="list-style-type: none">• Zorg dat u nauwkeurig iedere stap in deze handleiding volgt bij het installeren van de unit. Onjuiste installatie kan leiden tot water lekkage, elektrische schokken, brand of explosies.• Laat alle elektrische werkzaamheden uitvoeren door gekwalificeerde elektriciens volgens de lokale voorschriften en de aanwijzingen in deze handleiding. Reserveer een aparte groep exclusief voor deze unit. Onjuiste installatie of onvoldoende capaciteit van de groep kan storingen van de unit of een ernstig risico van elektrische schokken, brand of explosies veroorzaken.• Bevestig het afdekpaneel van de terminal stevig aan de unit. Bij onjuiste installatie kan stof en/of water in de unit binnendringen en een risico van elektrische schokken, rook of brand veroorzaken.• Gebruik bij installatie of verplaatsing alleen R32 koelmiddel zoals aangegeven op de unit. Het gebruik van een ander koelmiddel of de introductie van lucht in het circuit van de unit kan een abnormale cyclus veroorzaken en een abnormale cyclus kan de unit laten barsten.

 WAARSCHUWING	
<ul style="list-style-type: none">• Raak de lamellen van de warmtewisselaar niet met blote handen aan want deze zijn scherp en gevaarlijk.• Zorg in het geval van een koelmiddellekage voor voldoende ventilatie in de ruimte. Indien gelekt koelmiddel in aanraking komt met een warmtebron ontstaat schadelijk gas, brand of een explosie.• Tracht niet de veiligheidsfuncties van de apparaten te omzeilen en verander de instellingen niet. Het omzeilen van de veiligheidsfuncties zoals de drukschakelaar en de temperatuurschakelaar of het gebruik van onderdelen die niet afkomstig zijn van de dealer of specialist kan brand of explosies veroorzaken.	<ul style="list-style-type: none">• Wanneer de unit in een kleine ruimte geïnstalleerd wordt neem dan maatregelen tegen hypoxie als gevolg van koelmiddellekage boven de toegestane limiet. Raadpleeg de dealer voor noodzakelijke maatregelen.• Raadpleeg de dealer of een specialist bij het verplaatsen van de airconditioner. Onjuiste installatie kan leiden tot water lekkage, elektrische schokken, brand of explosies.• Controleer na afronden van de onderhoudswerkzaamheden op koelmiddellekkages. Wanneer gelekt koelmiddel in aanraking komt met een warmtebron zoals een ventilatorverwarming, een oven of een elektrische grill kan schadelijk gas, een brand of een explosie ontstaan.• Gebruik alleen gespecificeerde onderdelen. Laat de unit professioneel installeren. Onjuiste installatie kan waterlekkages, elektrische schokken, rook, vuur of explosies veroorzaken.

Veiligheidsvoorschriften

Voorzorgsmaatregelen voor omgang met units die R32 gebruiken

 Voorzichtig	
<p>Gebruik de bestaande koelmiddelleidingen niet</p> <ul style="list-style-type: none">• Het oude koelmiddel en de koelmiddelolie in de bestaande leidingen bevatten een grote hoeveelheid chloor, hetgeen de kwaliteit van het koelmiddelolie in de nieuwe unit achteruit zal laten gaan.• R32 is een hogedruk koelmiddel en het gebruik van bestaande leidingen kan resulteren in scheuren.	<p>Gebruik een vacuüm pomp met een reverse-flow terugslagklep.</p> <ul style="list-style-type: none">• Indien andere soorten kleppen gebruikt worden zal de vacuümpompolie terugstomen in de koelmiddelcyclus en de kwaliteit van de koelmiddelolie achteruit laten gaan. <p>Gebruik de volgende gereedschappen niet als ze in aanraking zijn gekomen met conventionele koelmiddelen. Reserveer gereedschap dat exclusief voor R32 gebruikt wordt.</p> <p>(inlaatdrukmeter, vulslang, lekkage detector, reverse-flow terugslagklep, koelmiddel vulbasis, vacuümmeter, en koelmiddel opvanguitrusting)</p> <ul style="list-style-type: none">• Indien koelmiddel en/of koelmiddelolie op deze gereedschappen in contact komt met R32, of als water in contact komt met R32, zal de kwaliteit van het koelmiddel achteruitgaan.• Aangezien R32 geen chloor bevat zullen gas-lekkage detectoren voor conventioneel koelmiddel niet werken.

 Voorzichtig	
<p>Sla de leidingen die bij de installatie gebruikt worden binnenshuis op en dicht beide einden van de leidingen af tot het moment onmiddellijk voorafgaand aan het solderen (bewaer ellebogen en andere verbindingen in een plastic zak).</p> <ul style="list-style-type: none">• Indien stof, vuil of water in de koelmiddelcyclus komen kan dit leiden tot achteruitgang van de olie in de unit of het kan storingen aan de compressor veroorzaken. <p>Gebruik een kleide hoeveelheid ester olie, ether olie, of alkylbenzeen voor de flare en flensverbindingen.</p> <ul style="list-style-type: none">• Een grote hoeveelheid minerale olie zal de kwaliteit van de koelmiddelolie achteruit laten gaan.. <p>Gebruik vloeibaar koelmiddel om het systeem te vullen.</p> <ul style="list-style-type: none">• Het afvullen van de unit met koelmiddel in de gasfase zal de samenstelling van het koelmiddel in de cilinder doen veranderen en tot een prestatieverlies leiden.	<p>Gebruik geen afvulfles.</p> <ul style="list-style-type: none">• Door het gebruik van een afvulfles zal de samenstelling van het koelmiddel veranderen hetgeen leid tot prestatieverlies. <p>Wees bijzonder voorzichtig bij omgang met deze gereedschappen.</p> <ul style="list-style-type: none">• Het introduceren van vreemde lichamen zoals stof, vuil of water in het koelmiddel zal de kwaliteit van de koelmiddel machine olie achteruit gaan. <p>Gebruik enkel R32 koelmiddel.</p> <ul style="list-style-type: none">• Het gebruik van koelmiddelen die chloor bevatten (bijvoorbeeld R22) zal de kwaliteit van het koelmiddel achteruit laten gaan.

Voor Installatie van de Unit

 Voorzichtig	
<p>Installeer de unit niet op een plaats waar de mogelijkheid bestaat dat licht ontvlambaar gas zal lekken.</p> <ul style="list-style-type: none">• Gelekt gas dat zich rond de unit verzameld heeft kan brand veroorzaken. <p>Gebruik de unit niet voor het bewaren van voeding, dieren, planten, artefacten of voor andere speciale doeleinden.</p> <ul style="list-style-type: none">• De unit is niet ontworpen om de juiste omstandigheden te scheppen om de kwaliteit van deze artikelen te conserveren. <p>Gebruik de unit niet in een ongebruikelijke omgeving</p> <ul style="list-style-type: none">• Het gebruik van de unit in de nabijheid van grote hoeveelheden olie, zuur, stoom, alkalische oplosmiddelen of speciale soorten sprays kan leiden tot een significante afname van de prestatie en/of storingen. Het is ook een risico op elektrische schokken, rook of vuur.• De aanwezigheid van organische oplosmiddelen, gecorrodeerd gas (zoals ammoniak, zwavelverbindingen en zuur) kan gas- of waterlekken veroorzaken.	<p>Wanneer de unit in een ziekenhuis geïnstalleerd wordt moeten voorzorgsmaatregelen tegen geluidsoverlast worden genomen.</p> <ul style="list-style-type: none">• Hoogfrequente medische apparatuur kan de normale werking van de airconditioner verstoren en vice versa. Plaats de unit niet boven voorwerpen die niet nat mogen worden.• Wanneer de vochtigheidsgraad boven 80% komt of wanneer het afvoersysteem verstopt is kan de indoorunit water gaan druppelen.• Het kan nodig zijn om de installatie van een central afvoersysteem van de buitenunit te overwegen om het druppelen van water te voorkomen.

Veiligheidsvoorschriften

Voor Installatie (Verplaatsing) van de unit of het uitvoeren van Elektrische Werkzaamheden

Voorzichtig

Aard de unit.

- Verbind de aarde van de unit niet aan gasleidingen, waterleidingen, bliksemafleiders of de aarding van telefoons. Onjuiste aarding leidt tot een risico van elektrische schokken, rook of vuur en het geluid dat veroorzaakt wordt door onjuiste aarding kan storingen in de unit veroorzaken.

Zorg ervoor dat de draden niet onder spanning staan.

- Als de draden te strak zijn kunnen ze breken, hitte afgeven en/of rook en brand veroorzaken.

Installeer een explosiebestendige aardlekschakelaar voor stroomlekkage bij de stroombron om het risico op elektrische schokken te vermijden.

- Zonder aardlekschakelaar voor stroomlekkage bestaat een risico op elektrische schokken, vuur en explosies.

- Gebruik geen zekeringen met een grote capaciteit, staaldraad of koperdraad omdat dit schade aan de unit, brand, rook of explosies kan veroorzaken.

Sproei geen water op de airconditioner en dompel de airconditioner niet in water.

- Water op de unit veroorzaakt een risico op elektrische schokken.

Controleer het platform waarop de unit geplaatst is periodiek op schade om te voorkomen dat deze zal vallen.

- Indien de unit op een beschadigd platform wordt staan gelaten kan deze kantelen of letsel veroorzaken.

Volg bij het installeren van de afvoerleidingen de instructies in de handleiding en zorg ervoor dat de leidingen water naar behoren afvoeren om condensvorming te voorkomen.

- Bij onjuiste installatie kunnen zijn waterlekkages en schade aan meubilair veroorzaken.

Gooi verpakkingsmateriaal op de juiste wijze weg.

- Voorwerpen zoals nagels kunnen in de verpakking zitten. Gooi ze op de juiste wijze weg om letsel te voorkomen.

- Plastic zakken vormen een verstikkingsgevaar voor kinderen. Verscheur de plastic zakken voordat ze weggegooid worden om ongelukken te voorkomen.

Voor het proefdraaien

Voorzichtig

Bedien schakelaars niet met natte handen om elektrische schokken te voorkomen.

Raak de koelmiddelleidingen niet met blote handen aan gedurende en onmiddellijk na werking van de unit.

- Afhankelijk van de toestand van het koelmiddel in het systeem kunnen sommige delen van de unit zoals de leidingen en de compressor extreem koud of heet worden en dit kan bevriezing of verbranding aan een persoon veroorzaken.

Bedien de unit niet zonder als panelen en veiligheidsvoorzieningen niet op hun juiste plaats zijn.

- Zij zijn er om de gebruiker te beschermen tegen letsel als gevolg van het abusievelijk aanraken van roterende delen of onderdelen met hoge temperatuur of hoge elektrische spanning.

Schakel de stroom niet meteen uit na het uitzetten van de unit.

- Wacht ten minste vijf minuten na het uitzetten van de unit omdat de unit anders water kan lekken of andere problemen kan ondervinden.

Gebruik de unit niet zonder luchtfilters.

- Stofdeeltjes in de lucht kunnen het systeem verstopen en storingen veroorzaken.

Lees vóór installatie

Te controleren punten

- (1). Controleer het type koelmiddel in de unit die onderhouden zal worden. Koelmiddel Type: R32
- (2). Controleer de symptomen die de te onderhouden unit heeft. Kijk in deze service handleiding voor symptomen die te maken hebben met de koelcyclus.
- (3). Lees zorgvuldig de veiligheidsvoorschriften aan het begin van dit document.
- (4). Bij een gaslekage of als het resterend koelmiddel blootgesteld wordt aan open vuur kan het schadelijke gas fluorwaterstofzuur gevormd worden. Ventileer de werkplek goed.

VOORZICHTIG

- Installeer de nieuwe leidingen onmiddellijk na het verwijderen van de oude leidingen om vocht uit de unit te houden.
- Chloor in sommige soorten koelmiddel, zoals R22, kan de kwaliteit van de olie van de koelmachine achteruit laten gaan.

Benodigde Gereedschappen en Materialen

Bereid de onderstaande gereedschappen en materialen die nodig zijn voor installatie en onderhoud van de unit. Gebruik gereedschappen voor R32 (geschiktheid voor gereedschappen die gebruikt worden voor R22 en R407C).

1. Gereedschappen en materialen die exclusief gebruikt worden voor R32 (Niet gebruiken met R22 of R407C)

Gereedschappen/Materialen	Gebruik	Aantekeningen
Manometers	Verwijderen, koelmiddel vullen	5.09MPa hoge druk
Vulslang	Verwijderen, koelmiddel vullen	Slangdiameter groter dan de conventionele slangen.
Koelmiddel Opvanggereedschap	Opvangen van koelmiddel	
Koelmiddelfles	Koelmiddel vullen	Schrijf het type koelmiddel in roze kleur op de top van de fles.
Koelmiddelfles vulaansluiting	Koelmiddel vullen	Slangdiameter groter dan de conventionele slangen.
Flare moer	Aansluiten van de unit aan pijpleidingen	Gebruik Type-2 Flare moeren

2. Gereedschappen en materialen die gebruikt mogen worden met R32 met enige restricties

Gereedschappen/Materialen	Gebruik	Aantekeningen
Gaslekage detector	Detectie van gaslekages	Gebruik detectoren voor het type koelmiddel HFC.
Vacuumpomp	Vacumeren	Kan worden gebruikt als een reverse-flow controle adapter is bijgevoegd.
Optrompgereedschape	Optrompen van leidingen	Er zijn wijzigingen aangebracht in de Flare bewerkingsmaten. Raadpleeg de volgende bladzijde.
Koelmiddel Opvanggereedschap	Opvangen van het koelmiddel	Kan gebruikt worden als het ontworpen is voor gebruik met R32.

3. Gereedschappen en materialen die gebruikt worden voor R22 en R407C die ook voor R32 gebruikt kunnen worden.

Gereedschappen/Materialen	Gebruik	Aantekeningen
Vacuumpomp met een terugslagklep	Vacumeren	
Buiggereedschape	Buigen van leidingen	
Momentsleutel	Vastzetten van Flare moeren	Enkel V 12.70 (1/2") en V 15.88(5/8") hebben een grotere Flare bewerkingsmaat.
Pijpensnijder	Leidingen snijden	
Las- en stikstoffles	Leidingen lassen	
Koelmiddel vulmeter	Koelmiddel vullen	
Vacuümmeter	Controleren onderdruk	

4. Gereedschappen en materialen die niet gebruikt mogen worden voor R32

Gereedschappen/Materialen	Gebruik	Aantekeningen
Vulfles	Koelmiddel vullen	Mag niet gebruikt worden bij R32 type units.

Gereedschap voor R32 moet met bijzondere zorg behandeld worden en zorg ervoor dat vocht en stof niet in de cyclus komen.

Lees vóór installatie

Leidingmateriaal

Soorten koperleiding (referentie)

Maximale bedrijfsdruk	Geschikte Koelmiddelen
3.4MPa	R22, R407C
4.3 MPa	R32

- Gebruik leidingen die aan lokale normen voldoen.

Leidingmateriaal/Wanddikte

Gebruik leidingen die gemaakt zijn van fosfor-gedesoxideerd koper.

Aangezien de bedrijfsdruk van units die R32 gebruiken hoger is dan de bedrijfsdruk van units die R22 gebruiken moeten leidingen gebruikt worden met minimaal een wanddikte zoals aangegeven in onderstaande tabel (leidingen met een wanddikte van 0,7mm of minder mogen niet gebruikt worden).

Maat(mm)	Maat(inch)	Wanddikte(mm)	Type
V6.35	1/4"	0.8t	Type O-leidingen
V9.52	3/8"	0.8t	
V12.7	1/2"	0.8t	
V15.88	5/8"	1.0t	
V19.05	3/4"	1.0t	Type 1/2H- of H-leidingen

- Alhoewel het bij conventionele soorten koelmiddelen mogelijk was om Type O-leidingen te gebruiken met een maat tot V19.05(3/4") gebruik voor units met R32 leidingen van het type 1/2H. (Type O-leidingen mogen gebruikt worden als de leidingmaat V19.05 is en de wanddikte 1.2t).
- In de onderstaande tabel staan de Japanse normen. Gebruik deze tabel als een referentie om leidingen te selecteren die aan de lokale normen voldoen.

Flare Bewerking (enkel Type O en OL)

De Flare bewerkingsmaten voor units die R32 gebruiken zijn groter dan de bewerkingsmaten voor units die R22 gebruiken om de luchtdichtheid te vergroten.

Flare Bewerkingsmaten (mm)

Externe afmeting van leidingen	Maat	Afmeting A	
		R32	R22
V6.35	1/4"	9.1	9.0
V9.52	3/8"	13.2	13.0
V12.7	1/2"	16.6	16.2
V15.88	5/8"	19.7	19.4
V19.05	3/4"	24.0	23.3

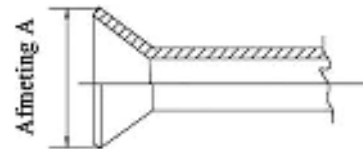

Indien een gereedschap van het koppelingstype wordt gebruikt om de Flare te maken voor units die R32 gebruiken, maak dan het overstekende deel van de leidingen tussen 1,0 tot 1,5mm. Het is nuttig een manometer te gebruiken voor de koperleiding voor het afstellen van de lengte van het overstekend deel is nuttig.

Flare moer

Gebruik Type-2 Flare moeren in plaats van Type-1 moeren om de sterkte te vergroten. De afmetingen van sommige Flare moeren zijn ook veranderd.

Flare moer afmetingen (mm)

Externe afmeting van leidingen	Maat	Afmeting B	
		R32(Type2)	R22(Type1)
V6.35	1/4"	17.0	17.0
V9.52	3/8"	22.0	22.0
V12.7	1/2"	26.0	24.0
V15.88	5/8"	29.	27.0
V19.05	3/4"	36.0	36.0



- In de onderstaande tabel staan de Japanse normen. Gebruik deze tabel als een referentie om leidingen te selecteren die aan de lokale normen voldoen.

Lees vóór installatie

Luchtdichtheidstest

Niet afwijkend van de conventionele methode. Een koelmiddel lekkage detector for R22 of R410A kan een R32 lekkage niet detecteren.

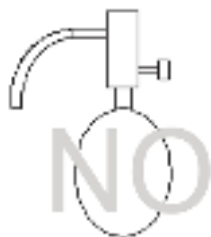

Halide torch

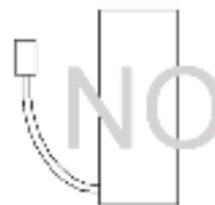

R22 or R407C leakage detector

Punten waarop strikt gelet moet worden:

1. Zet druk op het gereedschap met stikstof tot aan de ontwerpdruk en beoordeel dan de luchtdichtheid van het gereedschap, rekening houdend met temperatuurveranderingen.
2. Wanneer koelmiddel gebruikt wordt om de positie van lekkages te bepalen, zorg dan dat R32 gebruikt wordt.
3. Zorg ervoor dat R32 in een vloeibare toestand is bij het vullen.

Redenen:

1. Het gebruik van zuurstof als het drukgas kan een explosie veroorzaken.
2. Vullen met R32 gas zal de samenstelling van het resterende koelmiddel in de cilinder doen veranderen en daardoor kan dit koelmiddel niet gebruikt worden.

Vacumeren

1. Vacuumpomp met terugslagklep

Een vacuumpomp met een terugslagklep is noodzakelijk om te voorkomen dat de olie van de vacuumpomp terugstroomt in het koelcircuit wanneer de pomp wordt uitgeschakeld (stroom storing). Het is ook mogelijk om achteraf een terugslagklep aan de vacuumpomp te monteren.

2. Standaard onderdruk voor de vacuumpomp

Gebruik een pomp die binnen 5 minuten pompen 65Pa of lager bereiken kan.

Zorg er bovendien voor dat de vacuumpomp juist onderhouden werd en regelmatig geolied werd met de juiste olie. Indien de vacuumpomp niet juist onderhouden werd kan de onderdruk niet juist zijn.

3. Benodigde nauwkeurigheid van de vacuüm-meter

Gebruik een vacuüm-meter die een druk tot 650Pa kan meten. Gebruik geen universele drukmeter aangezien deze geen druk van 650Pa meten kan.

4. Vacumeertijd

Vacumeer het apparaat gedurende 1 uur nadat een druk van 650Pa bereikt is.

Laat het apparaat na het vacumeren gedurende 1 uur staan en controleer dat het vacuüm niet verdwijnt.

5. Bedieningswijze wanneer de vacuümpomp wordt gestopt

Om het terugstromen van de vacuümpomp olie te voorkomen: open het ontluichtingsventiel van de vacuümpomp of maak de vulslang los om lucht aan te zuigen alvorens de operatie te stoppen. Dezelfde werkwijze worden toegepast bij gebruik van een vacuümpomp met een terugslagklep.

Koelmiddel vullen

R32 moet in vloeibare toestand zijn tijdens het vullen.

Redenen:

R32 is een HFC koelmiddel (kookpunt = -52°C) en kan ongeveer op dezelfde wijze als R410A worden behandeld. Maar er moet voor gezorgd worden dat het koelmiddel wordt gevuld in de vloeistoffase. Indien het koelmiddel in de gasfase wordt gevuld, zal de samenstelling van het koelmiddel in de cilinder gewijzigd worden.

Opmerking

- Wanneer de cilinder een sifon heeft wordt vloeibaar R32 gevuld zonder de cilinder om te draaien. Controleer het type van de cilinder voor het vullen.

Maatregelen die genomen moeten worden in het geval van een koelmiddel lekkage

In het geval van een koelmiddellekkage, kan extra koelmiddel worden gevuld. (Voeg het koelmiddel toe in de vloeistoffase)

Kenmerken van Conventionele en Nieuwe Koelmiddelen

- Omdat R32 een gesimuleerd azeotropisch koelmiddel is, kan het vrijwel dezelfde wijze als een enkel koelmiddel zoals R22 behandeld worden. Indien het koelmiddel in de dampfase wordt verwijderd, zal de samenstelling van het koelmiddel in de cilinder enigszins worden veranderd.
- Verwijder het koelmiddel in de vloeistoffase. Extra koelmiddel kan in het geval van een koelmiddel lekkage worden toegevoegd.

Montage Procedure

1. Toebehoren

Kanten voor de bescherming van elektrische draden tegen de rand van openingen.

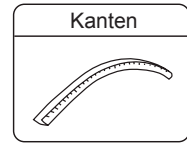

2. Selectie van de plaats van de installatie

Selecteer een installatie plek die aan de volgende voorwaarden voldoet en waarmee de klant of gebruiker instemt.

- Een plek waar de lucht circuleert.
- Een plek die vrij van warmtestraling van andere warmtebronnen is.
- Een plek waar het afvoerwater kan worden afgevoerd.
- Een plek waar lawaai en warme lucht de omgeving niet kunnen verstoren.
- Een plek waar er geen zware sneeuwval in de winter is.
- Een plek waar er geen hindernis in de buurt van de luchtinlaat en luchtuitlaat bestaat.
- Een plek waar de luchtuitlaat niet kan worden blootgesteld aan een sterke wind.
- Een plek die aan vier zijden is omgeven is niet geschikt voor installatie. Het is een bovenruimte van 1m of meer nodig voor de unit.
- Vermijd geleiders en luchtroosters op plaatsen waar kortsluiting kan optreden.
- Zorg bij het installeren van meerdere apparaten dat er voldoende ruimte is om lucht aan te zuigen om zodoende kortsluiting te voorkomen.

Benodigde open ruimte rondom de unit

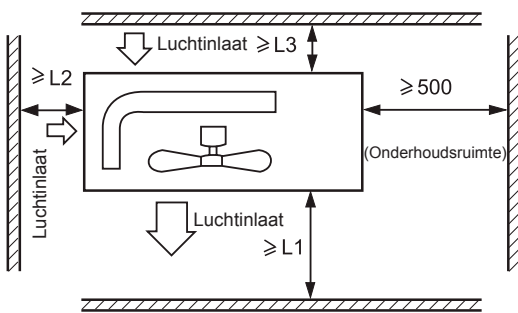

Afstand

	Open	Open	500 mm
L1	Open	Open	500 mm
L2	300 mm	300 mm	Open
L3	150 mm	300 mm	150 mm

T'goelichting:

- (1) Bevestig de onderdelen met schroeven.
- (2) Vermijd dat sterke wind direct op de luchtuitlaat blaast.
- (3) Houd een meter afstand van de bovenkant van de unit.
- (4) Laat de omgeving van de unit niet blokkeren met voorwerpen.
- (5) Indien de buitenunit is geïnstalleerd op een plek die is blootgesteld aan de wind, installeert u de unit zo dat het uitlaatrooster NIET in de windrichting gericht is.

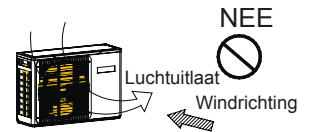

3. Installatie van de buitenunit

Installeer de unit op juiste wijze op de fundering afhankelijk van de toestand van de plaats van de installatie, verwijzend naar de volgende informatie:

- Bied genoeg ruimte om de unit met ankerbouten aan de betonnen fundering te bevestigen.
- Plaats de betonnen fundering diep genoeg.
- Installeer de unit zodanig dat de hellingshoek minder dan 3 graden is.
- Plaatsing van de unit direct op de grond is verboden. Zorg ervoor dat er genoeg ruimte is in de buurt van het afvoergat in de bodemplaat zodat het water vlot kan worden afgevoerd.

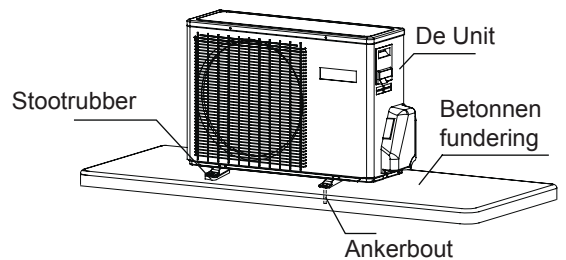

4. Installatie afmeting (Unit: mm)

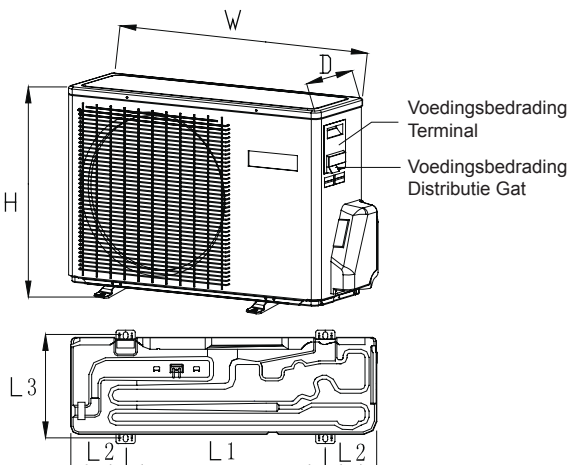

De waarden van de inbouwmaat worden weergegeven in **tabel 3**

1. piping maat

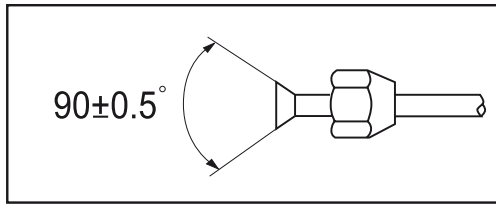

- Monteer de verwijderde Flare moeren aan de buizen en tromp dan de leidingen op.
- De waarden van de leidingmaat worden weergegeven in **tabel 4**

2. Aansluiting van de leidingen

- Bij het buigen van een buis zal de bocht zo groot mogelijk moeten zijn om pletten van de buis te vermijden. De buigradius moet 30 tot 40 mm of groter zijn.
- Sluit de buis eerst aan de gas zijde aan zodat het werk gemakkelijker gaat.
- De aansluitleiding is gespecialiseerd voor R32.

Halve verbinding

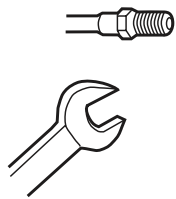

Moersleutel

Flare moer

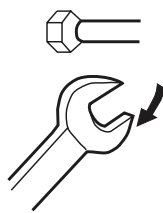

Momentsleutel

Geforceerde bevestiging zonder zorgvuldige centrering kan tot schade aan de draden en een gaslekkage leiden.

Buisdiameter (∅)	Bevestiging draaimoment
Vloeistof zijde 6.35mm(1/4")	18~20N.m
Vloeistof /Gas zijde 9.52mm(3/8")	30~35N.m
Gaszijde 12,7 mm (1/2 ")	35~45N.m
Gaszijde 15,88mm (5/8 ")	45~55N.m

Zorg ervoor dat voorwerpen, afval, zand, water enzovoorts niet in de leiding vallen.

VOORZICHTIG

De standaard leidingslengte is Cm. Als het boven Dm is, zal de functie van de unit worden beïnvloed. Als de buis moet worden verlengd, moet het koelmiddel worden gevuld volgens E g/m. Koudemiddel moet worden gevuld door een professionele airconditioning ingenieur. Voor het toevoegen van extra koelmiddel, ontlucht eerst de koelmiddelleidingen en de binnenunit met behulp van een vacuümpomp en vul vervolgens het extra koelmiddel.

- Max. Hoogte: A maximum
- Indien de hoogte A hoger is dan 5 meter, dient een olie val om de 5 ~ 7 m te worden ingericht.
- Max. Length: B maximum
- Min. Length: B min
- Indien de buislengte B meer dan Dm is, moet het koelmiddel worden gevuld volgens E g/m.
- De waarden zijn weergegeven in **tabel 5**

Montage Procedure

Luchtdichtheidstest

Na het beëindigen van de aansluiting van de koelmiddelleiding, zal de luchtdichtheid test worden uitgevoerd.

- In de luchtdichtheid test wordt stikstoftank gebruikt om druk op te bouwen volgens de buisverbinding modus zoals onderstaand afgebeeld.
- De gas- en vloeistof ventielen zijn allemaal dicht. Om het invoeren van stikstof in het circulatiesysteem van de buitenunit te voorkomen: draai de ventielstang vast alvorens het opbouwen van de druk (zowel gas- en vloeistof ventielstangen).

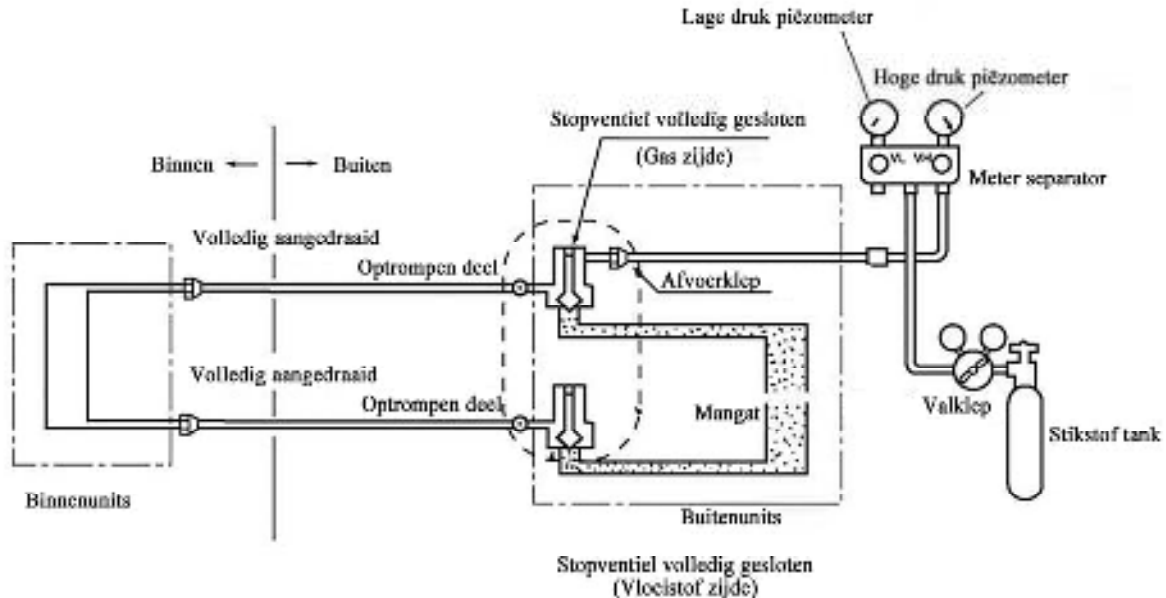

- 1) Onderdruk voor meer dan 3 minuten bij 0.3MPa (3.0 kg/cm²g).
 - 2) Onderdruk voor meer dan 3 minuten bij 1.5MPa (15 kg/cm²g). Een grote lekkage wordt gevonden.
 - 3) Onderdruk gedurende ongeveer 24 uur bij 3.0MPa (30 kg/cm²g). Een klein lekkage wordt gevonden.
- Controleer of de druk daalt
Als de druk niet daalt, is het resultaat van de test positief
Als de druk daalt, zoek dan het lekkende punt.
Bij een onderdruk gedurende 24 uur, zal een variatie van 1 ° C van de omgevingstemperatuur een variatie van 0,01 MPa (0,1 kg / cm²G) druk veroorzaken. Dat zal tijdens de test worden gecorrigeerd.
 - Zoeken van het lekkende punt
In de procedure van 1) tot 3), als de druk daalt, controleer dan de lekkage bij elke verbinding door luisteren, aanraken, het gebruik van zeepwater etc. om het lekkende punt te identificeren. Na het vaststellen van het lekkende punt: las de verbinding opnieuw of draai de moer stevig opnieuw vast.

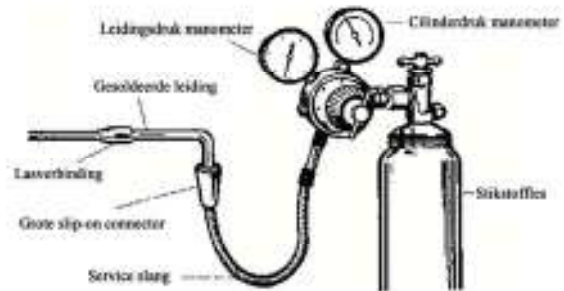

Montage Procedure

Leiding vacumeren methode: vacuümpomp gebruiken

1. Verwijder het servicepoort dopje van het 3-weg ventiel, ventielstang dopje van de 2-weg ventiel en 3-weg ventiel en sluit de servicepoort van de vulslang (laag) voor de manometer verdeelunit. Sluit vervolgens de vulslang (midden) voor de manometer verdeelunit in vacuümpomp.

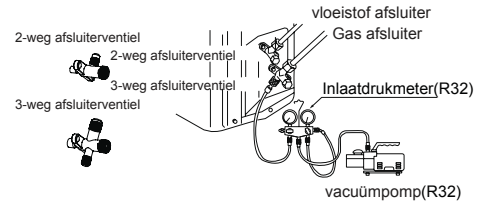

2. Open de lage hendel van de manometer verdeelunit en bedien de vacuümpomp. Als de inlaatdrukmeter (laag) de vacuüm toestand bereikt controleer dan de stap 1 opnieuw.

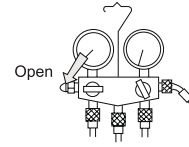

3. Vacumeer meer dan 15 min. Controleer de niveaumeter welke -0,1 MPa (-76 cm Hg) zou moeten aflezen aan de lage druk kant. Na de voltooiing van het vacumeren, sluit de hendel 'Lo' op de vacuümpomp. Controleer de toestand van de schaal en houd het voor 1-2min vast. Als de schaal terug draait ondanks het vaster aandraaien, maak dan de optrompen bewerking opnieuw en ga terug naar het begin van de stap 3.

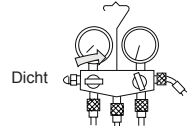

4. Open de ventielstang van de 2-weg ventiel naar een hoek van 90 graden linksom. Na 6 seconden, sluit de 2-weg ventiel en doe de inspectie van gaslekkage.

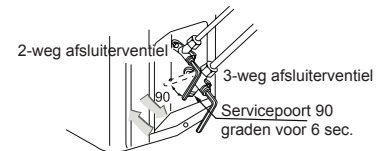

5. Geen gaslekkage? In het geval van een gaslekkage, draai dan de delen van de buisverbinding vaster. Als de gaslekkage stopt, ga dan naar stap 6. Als de gaslekkage niet stopt, loos dan al het koelmiddel via de servicepoort. Vul de voorgeschreven hoeveelheid koelmiddel uit de gasfles na opnieuw optrompen en vacumeren.

6. Verwijder de vulslang van de servicepoort en open het 2-weg ventiel en 3-weg ventiel. Draai de ventielstang linksom tot deze licht raakt.



7. Om gaslekkages te voorkomen, draai het servicepoort dopje en het ventielstang dopje voor de 2-weg en 3-weg ventielen iets verder dan het punt waar het draaimoment plotseling stijgt.

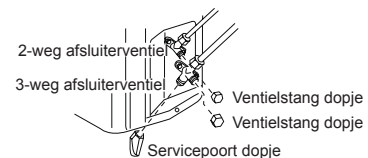

WAARSCHUWING:

Wanneer het koelmiddel van de airconditioner lekt, is het noodzakelijk om alle koelmiddel te verwijderen. Vacumeer eerst en vul dan het vloeibare koelmiddel in de airconditioner volgens de aangegeven hoeveelheid op het gegevenslaatje.

WAARSCHUWING!

GEVAAR VOOR LICHAAMELIJK LETSEL OF DOOD

- SCHAKEL DE ELECTRISCHE STROOMONDERBREKER OF STOOMBRON UIT VOOR IEDERE ELEKTRISCHE AANSLUITING.
- AARDLEIDINGEN MOET WORDEN AANGESLOTEN VOORDAT DE NETSPANNING AANSLUITING WORDT AANGESLOTEN.

Voorzorgsmaatregelen voor elektrische bedrading

- De elektrische bedradingswerkzaamheden moeten worden uitgevoerd door bevoegd personeel.
- Sluit niet meer dan drie draden aan op de terminal blok. Gebruik altijd ronde type gekrompen kabelschoen met geïsoleerde greep op de uiteinden van de draden.
- Gebruik alleen koperen geleiders.

Selectie van de maat van de stroomvoorziening en onderling verbonden draden

Selecteer draad maat en kortsluitingsbeveiliging vanuit de **tabel 6**. (Deze tabel toont 20m lengte draden met minder dan 2% spanningsverlies.)

- Als het netsnoer beschadigd is, moet het worden vervangen door de fabrikant of zijn service agent of vergelijkbaar gekwalificeerd persoon.
- Keramische type T 25A / 250V.
- De bedradingsmethode moet in overeenstemming zijn met lokale normen voor bedrading.
- Alle kabels moeten het Europees authenticatie certificaat hebben. Wanneer de verbindingskabels gedurende de installatie onderbroken worden moet de aardingskabel het laatst onderbroken worden.
- De explosiebestendige stroomonderbreker van de airconditioner moet een alpolige schakelaar zijn. De afstand tussen haar twee contacten mag niet minder dan 3mm zijn. Dergelijke middelen voor ontkoppeling moeten in de bedrading worden opgenomen.
- De afstand tussen de twee terminal blokken van de binnen- en buitenunits mag niet meer zijn dan 5 meter. Bij overschrijding zou de diameter van de draad worden uitgebreid volgens de lokale bedradingsstandaard.
- Een explosieveilige breker moet worden geïnstalleerd.

Bedrading procedure

- 1) Verwijder stelschroeven aan de zijkant voor het verwijderen van het frontpaneel.
- 2) Sluit de draden aan de terminal blok correct aan en bevestig de draden met een draadklem die in de buurt van de terminal blok wordt geplaatst.
- 3) Leid de draden op de juiste manier en dringen de draden door de opening voor elektrische bedrading op het zijpaneel.

WAARSCHUWING:

*DE ONDERLING VERBONDEN DRADEN MOETEN WORDEN BEDRAAD VOLGENS **AFBEELDING 1**. VERKEERDE BEDRADING KAN TOT APPARATUUR SCHADE LEIDEN.*

Buitenunit Probleemoplossing

WAARSCHUWING!

- DEZE UNIT GAAT DIRECT STARTEN ALS ELEKTRISCHE STROOM WORDT GELEVERD ZONDER DAT U "ON" DRUKT. DRUK BIJ ONDERHOUD EERST OP "OFF" VOORDAT DE ELEKTRISCHE STROOM WORDT UITGESCHAKELD.
 - De unit heeft een automatische herstarten functie na het herstellen van stroom stopzetting.
- 1. Voordat u begint met proefdraaien (voor alle modellen met warmtepomp)**
Controleer of de stroombron stroomonderbreker (hoofdschakelaar) van de unit al meer dan 12 uur is ingeschakeld om het carter te verwarmen voor het proefdraaien.
 - 2. Proefdraaien**
Bedrijf de unit continu gedurende ongeveer 30 minuten en controleer het volgende.
 - Zuigdruk bij de inspectieverbinding van het dienst ventiel voor gasleiding.
 - Afvoerdruk bij de inspectieverbinding op de compressor afvoerleiding.
 - Temperatuurverschil tussen luchtafvoer en luchttoevoer voor de binnenunit.

Knipperen malen van LED op het moederbord	Probleembeschrijving	Analyse en diagnose
1	Eeprom storing	Buiten moederbord eeprom storing
2	IPM storing	IPM storing
4	Communicatiefout tussen het moederbord en SDDU module SPDU communicatiefout	Communicatiestoring gedurende 4 minuten
5	Hoge druk bescherming	System hoge druk boven 4.3 Mpa
8	Compressor lozing temperatuur bescherming	Compressor lozing temperatuur 110
9	Abnormaliteit van de DC motor	Jam van DC motor of motor defect
10	Abnormaliteit van de leiding sensor	Leiding sensor kortsluiting of een open circuit
11	Aanzuiging temperatuursensor defect	Wanneer de bedrading van de compressor is verkeerd of de verbinding is slecht
12	Abnormaliteit van de buitentemperatuur sensor	buitentemperatuur sensor kortsluiting of een open circuit
13	Abnormaliteit van de compressor lozing sensor	Compressor lozing sensor kortsluiting of een open circuit
15	Communicatiefout tussen de binnen- en buitenunits	Communicatiestoring gedurende 4 minuten
16	Gebrek aan koelmiddel	Controleer of er een lek in de unit is.
17	4-weg ventiel omkeer storing	Stop als u vaststelt dat gedurende 1 minuut $T_m \leq 0$ nadat de compressor gedurende 10 minuten gestart is in de verwarmen modus. Bevestig de storing indien dit binnen een uur 3 keer voorkomt.
18	Compressor opstopping (alleen voor spdu)	Binnen compressor is abnormaal verstopt
19	Module PWM selecteren van een circuit fout	Module PWM selecteert onjuist circuit
25	Compressor U-fase overstroom	De stroom van compressor U-fase is te hoog
25	Compressor V-fase overstroom	De stroom van compressor V-fase is te hoog
25	Compressor W-fase overstroom	De stroom van compressor W-fase is te hoog

Haier

Adres: No.1 Haier Road, Hi-tech Zone, Qingdao 266101 P.R.China
 Contacten: TEL+86-532-8893-7937
 Website: www.haierhvac.eu

Appendix

English	Español	Italiano	Français	Deutsch	Português
Appendix	Apéndice	Appendice	Apéndice	Blinddam	Apêndice
table 1-The values of co2 equivalent (t)	tabla 1-Los valores de co2 equivalente (t)	tabella 1-I valori di co2 equivalente (t)	tableau 1-Les valeurs d'équivalent co2 (t)	Tabelle 1 - Die Werte des CO2-Äquivalents (t)	Tabela 1 - Os valores de equivalente de CO2 (t)
Model	Modelo	Modello	Modèle	Modell	Modelo
Factory charge (kg)	Carga de fábrica(kg)	Carica di fabbrica(kg)	Charge d'usine (kg)	Fabrikgebühr(kg)	Carga de fábrica (kg)
CO2 Equivalent(t)	CO2 Equivalente(t)	Tonnellate equivalenti di CO2(t)	Équivalent CO2(t)	CO2-Äquivalent(t)	Equivalente de CO2(t)
tCO2=the total refrigerant charge× GWP/1000	tCO2=la carga total de refrigerante× GWP/1000	tCO2=il carico di refrigerante totale× GWP/1000	tCO2=la charge totale de réfrigérant× GWP/1000	tCO2=Kältemittel gesamt×GWP/1000	tCO2=A carga total de refrigerante× GWP/1000
table 2-The maximum refrigerant charge amount (M)	Tabla 2-La máxima cantidad de carga de refrigerante (M)	tabella 2-La quantità di carica di refrigerantemassima (M)	tableau 2-La quantité de volume maximale de frigorigène (M)	Tabelle 2 -Die maximale Aufladmenge des Kältemittels	Tabela 2 -A quantidade máxima de carregamento de refrigerante (M)
Unit model	modelo de unidad	modello di unità	Modèle d'unité	Einheitmodell	modelo de unidade
table 3-installation dimension(mm)	tabla 3-dimensión de instalación (mm)	tabella 3-Dimensioni di installazione (unità: mm)	tableau 3-Dimensions d'installation (Unité : mm)	Tabelle 3 - Abmessungen für die Aufstellung (Gerät: mm)	Tabela 3 -Dimensões da instalação (Unidade:mm)
table4-piping size	tabla 4-Tamaño de los tubos	tabella 5-Dimensione delle tubature	table4-Taille des tuyaux	Tabelle 4 - Rohrdurchmesser	Tabela 4 -Tamanho da canalização
Liquid pipe	Tubo de líquido	Tubo per liquidi	Tuyau de liquide	Flüssigkeitsleitung	Tubo de líquido
Gas pipe	Tubo de gas	Tubo per gas	Tuyau de gaz	Gasleitung	Tubo de gás
Outdoor Unit	Unidad exterior	Unidade exterior	Unité extérieure	Außengerät	Unidade exterior
Amax	A máx.	A massimo	Amax	Amax	Amax
Bmax	B máx.	B massimo	Bmax	Bmax	Bmax
Bmin	Bmínimo	B minmo	Bmin	Bmin	Bmin
item	Elemento	Oggetto	Élément	Pos.	item
Phase	Fase	Stato	Phase	Phase	Fase
Circuit breaker	Interruptor de circuito	Interruttore differenziale di corrente	Disjoncteur	Trennschalter	Disjuntor de circuito
Switch breaker(A)	Interruptor(A)	nterruttore automatico (A)	Disjoncteur à interrupteur (A)	Trennschalter(A)	InterruptordoDisjuntor (A)
Overcurrent protector rated capacity (A)	Capacidad nominal del protector de sobrecarga de corriente (A)	Capacità nominale del dispositivo di protezione del sovraccarico di corrente (A)	Calibre du système de protection contreles surintensité (A)	Nennleistung für Überstromschutz (A)	Capacidade do protetor da sobrecarga de corrente (A)
Power source wire size(minimum mm ²)	Tamaño del cable de la fuente de alimentación (mínimo)(mm ²)	Dimensione del cavo di alimentazione (minimo)(2 mm)	Taille des câbles pour l'alimentation(minimum mm ²)	Drahtdurchmesser (min.) für Leistungsquelle(mm ²)	amanhodoscabos da fonte de energia (mínimo mm ²)
Earth leakage breaker	Interruptor de fugas de masa	Interruttore di circuito con messa a terra	Disjoncteur de fuite à la masse	Erdschluss-Sicherung	Disjuntor da ligação à terra
Leak current(mA)	Corriente de fuga (mA)	Corrente di dispersione (mA)	Courant de fuite (mA)	Leckstrom(mA)	Fuga de corrente (mA)
FOR	PARA	PER	POUR	FÜR	PARA
Outdoor unit	Unidad exterior	Unità esterna	Unité extérieure	Außengerät	Unidade Exterior
To Indoor unit	la unidad interior	All'unità interna	Vers l'unité intérieure	Zum Innengerät	À unidade interior
POWER	INTENSO	ALIMENTAZIONE	INTENSO	EIN/AUS	ENERGIA
Connecting wiring	Cableado de conexión	Cavi di collegamento	Câblage de connexion	Anschlussleitungen	Cabos de ligação
Power cable	Cable de alimentación	Cavo di alimentazione	Câble d'alimentation	Netzkabel	Cabo elétrico
FIGURE 1	FIGURA 1	FIGURA 1	ILLUSTRATION 1	ABBILDUNG 1	FIGURA 1

Appendix

Polski	Türkiye	Ελληνικά	Hrvatski	Nederlands	Русский
dodatek	Ek	παράρτημα	dodatak	Bijlage	Приложение
tabela 1 - Wartości ekwiwalentu CO2 (t)	tablo 1-CO2 eşdeğeri değerleri (t)	Πίνακας 1-Οι τιμές του ισοδύναμου CO2 (t)	tablica 1-Vrijednosti co2 ekvivalenta (t)	tabel 1-De waarden van co2-equivalent (t)	Таблица 1 - Значения эквивалента CO2 (t)
Model	Model	Μοντέλο	Model	Model	Μodelь
Fabryczna ilość czynnika (kg)	Fabrika gazşariji(kg)	Εργοστασιακή ήλξηση(kg)	Tvorničke naplate(kg)	Fabriekslading(kg)	Заводская зарядка (кг)
Ekwiwalent CO2 (t)	CO2 Eşdeğeri(t)	CO2 Τόνοισοδύναμου διοξειδίου του άνθρακα(t)	Ekvivalent CO2(t)	CO2-equivalent(t)	Эквивалент CO2 (т)
tCO2=całkowity ładunek czynnika chłodziącego× GWP/1000	tCO2=toplam soğutucu şarjı× GWP/1000	tCO2=το συνολικό φορτίο ψυκτικού μέσου× GWP/1000	tCO2=Ukupnu količina rashladnog medija× GWP/1000	tCO2=De totale hoeveelheid koelmiddel× GWP/1000	tCO2 = общая заправка хладагента × GWP / 1000
tabela 2 - Maksymalna ilość czynnika chłodziącego (M)	tablo 2-Maksimum soğutucu dolum miktarı (M)	πίνακας 2-Το μέγιστο ποσό φόρτισης ψυκτικού (M)	tablica 2-Maksimalna količina punjenja rashladnog sredstva (M)	tabel 2-De maximale hoeveelheid koelmiddelvulling (M)	Таблица 2-Максимальное количество заправленного хладагента (M)
urządzenia	Ünite modeli	Μοντέλο μονάδας	Mjera modela	Einheid model	Μodelь агрегата
tabela 3 - Wymiary montażowe (jednostka: mm)	tablo 3-Kurulum ölçüsü (Birim:mm)	πίνακας 3-διάσταση εγκατάστασης (mm)	tablica 3-Mjere ugradnje (sve u mm)	tabel 3-Installatie afmeting (Unit: mm)	таблица 3 - установочный размер (мм)
tabela 4 -Wymiary rurociągu	tablo 4-Borulama Boyutu	πίνακας 4-μέγεθος σωληνώσεων	tablica 4-Veliina cijevi	table4-piping maat	стол 4-х трубный размер
Rura na płyny	Sım borusu	Υγρός σωλήνας	Cijevi za tekućine	Vloeistofleiding	Жидкостная труба
Rura na gaz	Gaz borusu	Σωλήνας αερίου	Cijev za plin	Gasbuis	Газовая труба
Urządzenie zewnętrzne	Diş ünite	Εξωτερική μονάδα	Vanjska jedinica	Buitenunit	Наружный блок
Amaks	Amax	A υπ	Amax	Amaximum	Amax
Bmaks	Bmax	B υπ	Bmax	Bmaximum	Bmax
Bmin	Bmin	B ελάχιστο	Bmin	Bmin	Bmin
Pozycja	Öge	/	Stavka	Punt	пункт
Faza	Faz	Φάση	Faza	Fase	Фаза
Wyłącznik	Devre kesici	Διακόπτης	Zaštitna sklopka	Stroomonderbreker	Автоматический выключатель
Przełącznik (A)	Anahtar kesici(A)	Διακόπτης (A)	Prekida (A)	Stroomonderbreker(A)	Выключатель-прерыватель (A)
Wydajność znamionowa ochrony przed przepięciem (A)	Aşırı akım koruyucu nominal kapasitesi (A)	Ονομαστική χωρητικότητα προστασίας υπέρπρωσης (A)	Nazivni kapacitet zaštite nadstruje (A)	Overstroom beschermer nominale capaciteit (A)	Номинальная мощность устройства защиты от перегрузки и по току (A)
Rozmiar przewodów zasilacza (minimum) (mm2)	Güç kaynağı kablo boyutu (minimum mm ²)	Μέγεθος καλωδίου πηγής ισχύος (ελάχιστο mm ²)	Zica napajanja (minimalno)(mm2)	Stroombron draad maat(minimum)(mm2)	Размер провода источника питания (минимум мм ²)
Wyłącznik różnicowoprądów	Topraklama sızıntı kesici	Διακόπτης διαρροής γείωσης	ELCB zaštitni sklop	Aardlekschakelaar	Прерыватель утечки и на землю
Uprływ prądu(mA)	Sızıntı akım(mA)	Ρεύμα διαρροής (mA)	Propuštanje struje (mA)	Stroomonderbreker(A)	Ток утечки (mA)
DLA	iÇİN	ΓΙΑ	Za	Lekstroom(mA)	ЗА
Urządzenie zewnętrzne	Diş Ünite	Εξωτερική μονάδα	Vanjska jedinica	Buitenunit	Наружный блок
Do urządzenia wewnętrznego	iÇ üniteye	Σε εσωτερική μονάδα	Prema unutrašnjoj jedinici	Naar binnenuit	К внутреннему блоку
Zasilanie	GÜÇ	Εξουσία	Snaga	Voeding	МОЩНОСТЬ
Podłączenie	Kablolama bağlantısı	Σύνδεση καλωδίωσης	Vodiči za spajanje	Aansluiten van de	Подключение проводов
Przewód zasilania	Güç kablosu	Καλώδιο ρεύματος	Kabel za napajanje	bedrading Stroomkabel	Силовой кабель
ILUSTRACJA 1	ŞEKİL 1	ΣΧΗΜΑ 1	DIJAGRAMOM 1	AFBEELDING 1	ФИГУРА 1

Appendix

table 1-The values of CO₂ equivalent (t)

Model	Factory charge (kg)	CO ₂ Equivalent(t)	Model	Factory charge (kg)	CO ₂ Equivalent(t)	Model	Factory charge (kg)	CO ₂ Equivalent(t)
1U25S2SM1FA	0.65	0.44	1U50MEEFRA	0.90	0.61	1U35MECFRA-3	0.74	0.50
1U35S2SM1FA	0.94	0.63	1U68REEFRA	1.20	0.81	1U50JECFRA-3	0.95	0.64
1U42S2SM1FA	0.94	0.63	1U25YEMFRA	0.46	0.31	1U68WEGFRA	1.10	0.74
1U50S2SJ2FA	0.95	0.64	1U35YEMFRA	0.50	0.34	1U25YEFFRA-C	0.51	0.34
1U25YEGFRA	0.52	0.35	1U50MEMFRA	0.90	0.61	1U35YEFFRA-C	0.53	0.36
1U35YEGFRA	0.53	0.36	1U68REMFRA	1.20	0.81	1U50MEMFRA-C	0.90	0.61
1U50MEGFRA	0.90	0.61	1U68RENFRA	1.20	0.81	1U68RENFRA-C	1.20	0.81
1U20YEEFRA	0.50	0.34	1U25BEEFRA	0.50	0.34	1U25MECFRA-3	0.74	0.50
1U25YEEFRA	0.55	0.37	1U35S2SM1FA-2	0.78	0.53	1U42S2SM1FA-2	0.94	0.63
1U35MEEFRA	0.62	0.42	1U25YEGFRA-1	0.52	0.35	1U35YEGFRA-1	0.53	0.36
1U25YEFFRA-1	0.51	0.34	1U35MEEFRA-1	0.62	0.42	1U35YEGFRA-2	0.53	0.36
1U25S2SM1FA-2	0.63	0.43	1U50S2SJ2FA-2	1.10	0.74	1U25YEMFRA-UZ	0.46	0.31
1U35MEEFRA-UZ	0.50	0.34	1U35S2SM1FA-UZ	0.78	0.53	1U25YERFRA	0.50	0.34
1U35YERFRA	0.55	0.37	1U50MERFRA	0.78	0.53	1U68MRAFRA	0.90	0.61
1U68WEGFRA-C	1.10	0.74	1U50KEFFRA-1	1.10	0.74			

table 2-The maximum refrigerant charge amount (M)

Unit model	M kg	Unit model	M kg	Unit model	M kg	Unit model	M kg	Unit model	M kg	Unit model	M kg
1U25S2SM1FA	0.95	1U50MEGFRA	1.30	1U35YEMFRA	0.80	1U25YEFFRA-C	0.81	1U25MECFRA-3	1.04	1U25S2SM1FA-2	0.93
1U35S2SM1FA	1.24	1U20YEEFRA	0.80	1U50MEMFRA	1.30	1U35YEFFRA-C	0.83	1U35MECFRA-3	1.04	1U35S2SM1FA-2	1.08
1U42S2SM1FA	1.24	1U25YEEFRA	0.85	1U68REMFRA	1.60	1U50MEMFRA-C	1.30	1U50JECFRA-3	1.35	1U42S2SM1FA-2	1.24
1U50S2SJ2FA	1.35	1U35MEEFRA	0.92	1U68RENFRA	1.60	1U68RENFRA-C	1.60	1U25YEGFRA-1	0.82	1U50S2SJ2FA-2	1.40
1U25YEGFRA	0.82	1U50MEEFRA	1.30	1U25BEEFRA	0.80	1U68WEGFRA	1.50	1U35YEGFRA-1	0.83	1U35YEGFRA-2	0.83
1U35YEGFRA	0.83	1U68REEFRA	1.60	1U25YEMFRA	0.76	1U25YEFFRA-1	0.81	1U35MEEFRA-1	0.92	1U25YEMFRA-UZ	0.76
1U35YEGFRA	0.80	1U35S2SM1FA-UZ	1.08	1U35YERFRA	0.85	1U25YERFRA	0.80	1U50MERFRA	1.08	1U68MRAFRA	1.30
1U68WEGFRA-C	1.50	1U50KEFFRA-1	1.40								

table 3-installation dimension(mm)

Model	W	D	H	L1	L2	L3
1U25YEGFRA 1U35YEGFRA 1U20YEEFRA 1U25YEEFRA 1U25YERFRA	700	245	544	440	120/140	269
1U42S2SM1FA 1U50MEGFRA 1U35MEEFRA 1U50MEEFRA 1U50MEMFRA 1U50MERFRA 1U68MRAFRA	800	280	553	510	130/160	313
1U50S2SJ2FA	820	338	614	590	114.2	324
1U68REEFRA 1U68REMFRA	890	353	697	628	130	355.5
1U68WEGFRA	890	340	705	630	130	374
1U25BEEFRA	780	245	540	500	140	256
1U50KEFFRA-1	820	305	643	490	165	329

Appendix

table4-piping size

1U35MEEFRA 1U25YEMFRA 1U35YEMFRA 1U25BEEFRA 1U20YEEFRA 1U25YERFRA	1U25YEFFRA-C 1U35YEFFRA-C 1U25MECFRA-3 1U25YEGFRA-1 1U25YEEFRA 1U35YERFRA	1U25S2SM1FA 1U35S2SM1FA 1U42S2SM1FA 1U25YEGFRA 1U35YEGFRA	1U35MECFRA-3 1U35YEGFRA-2 1U25S2SM1FA-2 1U35S2SM1FA-2 1U25YEMFRA-UZ	1U35YEGFRA-1 1U25YEFFRA-1 1U35MEEFRA-1 1U42S2SM1FA-2 1U35MEEFRA-UZ 1U35S2SM1FA-UZ	Liquid pipe	φ6.35×0.8mm
1U50S2SJ2FA 1U50MEGFRA 1U50MEEFRA 1U50KEFFRA-1	1U50MEMFRA 1U68REMFRA 1U68RENFRA	1U50MEMFRA-C 1U68RENFRA-C 1U50MERFRA	1U68REEFRA 1U50JECFRA-3 1U68MRAFRA	1U50S2SJ2FA-2 1U68WEGFRA 1U68WEGFRA-C	Liquid pipe	φ6.35×0.8mm
					Gas pipe	φ9.52×0.8mm
					Gas pipe	φ12.7×0.8mm

table 5

Outdoor Unit			Amax	Bmax	Bmin	C	D	E
1U25YEMFRA 1U35YEGFRA 1U35YEMFRA 1U25YEFFRA-C 1U35YEGFRA-2	1U25BEEFRA 1U35MEEFRA 1U20YEEFRA 1U25YEEFRA 1U25YEGFRA	1U25YEGFRA-1 1U35YEGFRA-1 1U25YEFFRA-1 1U35MEEFRA-1	10	20	3	5	5	20
1U25S2SM1FA 1U35S2SM1FA 1U42S2SM1FA 1U25YEMFRA-UZ 1U25YERFRA	1U25MECFRA-3 1U35MECFRA-3 1U35YEFFRA-C 1U35MEEFRA-UZ 1U35YERFRA	1U25S2SM1FA-2 1U35S2SM1FA-2 1U42S2SM1FA-2 1U35S2SM1FA-UZ	10	20	3	5	7	20
1U50MEEFRA 1U50MEGFRA 1U50MEMFRA 1U50S2SJ2FA 1U68MRAFRA	1U68REEFRA 1U68REMFRA 1U68RENFRA	1U50MEMFRA-C 1U68RENFRA-C 1U50JECFRA-3 1U68WEGFRA 1U68WEGFRA-C	15	25	3	5	7	20
1U50KEFFRA-1	1U50S2SJ2FA-2	1U50MERFRA	15	20	3	5	7	20

table 6

Model	item	Phase	Circuit breaker		Earth leakage breaker	
			Switch breaker(A)	Overcurrent protector rated capacity (A)	Switch breaker(A)	Leak current(mA)
1U25YEMFRA 1U35MECFRA-3 1U35MEEFRA 1U35S2SM1FA 1U35YEGFRA 1U35YEMFRA 1U35YEFFRA-C 1U35YEGFRA-2 1U35MEEFRA-UZ	1U42S2SM1FA 1U25S2SM1FA-2 1U35S2SM1FA-2 1U42S2SM1FA-2 1U25YEGFRA-1 1U35YEGFRA-1 1U25YEFFRA-C 1U25YEFFRA-1 1U35MEEFRA-1 1U35S2SM1FA-UZ 1U25YERFRA 1U35YERFRA	1	20	15	20	30
1U50MEEFRA 1U50JECFRA-3 1U50MEGFRA 1U50MEMFRA-C 1U50MERFRA 1U68MRAFRA	1U50S2SJ2FA 1U68REEFRA 1U68RENFRA-C 1U50S2SJ2FA-2 1U50MEMFRA 1U68WEGFRA-C 1U50KEFFRA-1	1	25	20	25	30

Model	1U20YEEFRA 1U25YEEFRA 1U25YEGFRA 1U25YEFFRA-C 1U25YEMFRA 1U25YEGFRA-1 1U25YEFFRA-1 1U25YEMFRA-UZ 1U25YERFRA 1U35YERFRA	1U25BEEFRA 1U25MECFRA-3 1U25S2SM1FA-2 1U35S2SM1FA-2 1U42S2SM1FA-2 1U35YEGFRA-1 1U35MEEFRA-1 1U35YEGFRA-2 1U68WEGFRA-C 1U50MERFRA	1U35MEEFRA 1U35MECFRA-3 1U35S2SM1FA 1U35YEGFRA 1U42S2SM1FA 1U35YEFFRA-C 1U25S2SM1FA 1U35MEEFRA-UZ 1U35S2SM1FA-UZ	1U50S2SJ2FA 1U50MEMFRA-C 1U68REEFRA 1U68REMFRA 1U68RENFRA-C 1U50S2SJ2FA-2 1U68MRAFRA	1U50MEEFRA 1U68RENFRA 1U50MEGFRA 1U50JECFRA-3 1U50MEMFRA 1U68WEGFRA 1U50KEFFRA-1	1U35YEMFRA
Connecting wiring	4G1.0mm ²	4G1.0mm ²		4G1.0mm ²		4G1.5mm ²
Power cable	3G1.0mm ²	3G1.5mm ²		3G2.5mm ²		3G1.5mm ²

Appendix

Figure 1

FOR 1U25S2SM1FA 1U35YEGFRA-2 1U25YEGFRA-1
 1U35S2SM1FA 1U50MEMFRA 1U35YEGFRA-1
 1U42S2SM1FA 1U25BEEFRA 1U68WEGFRA
 1U25YEGFRA 1U25YEFFRA-C 1U35S2SM1FA-UZ
 1U35YEGFRA 1U35YEFFRA-C 1U50MERFRA
 1U50MEGFRA 1U50MEMFRA-C 1U68MRAFRA
 1U20YEEFRA 1U25MECFRA-3 1U68WEGFRA-C
 1U25YEEFRA 1U35MECFRA-3 1U50KEFFRA-1
 1U35MEEFRA 1U50JECFRA-3 1U50S2SJ2FA-2
 1U50MEEFRA 1U25S2SM1FA-2
 1U25YEFFRA-1 1U35S2SM1FA-2
 1U35MEEFRA-1 1U42S2SM1FA-2

FOR 1U25YEMFRA
 1U35YEMFRA
 1U25YEMFRA-UZ
 1U35MEEFRA-UZ
 1U25YERFRA
 1U35YERFRA

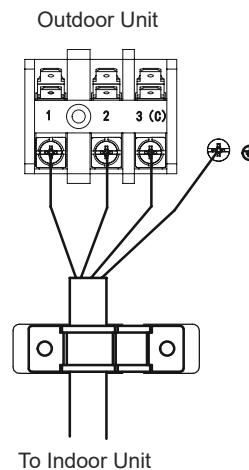
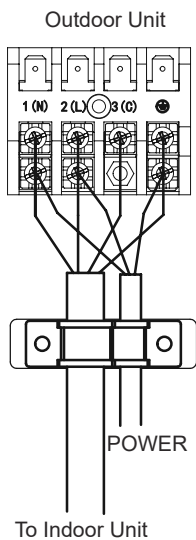

FOR 1U50S2SJ2FA
 1U68REEFRA
 1U68REMFRA
 1U68RENFRA
 1U68RENFRA-C

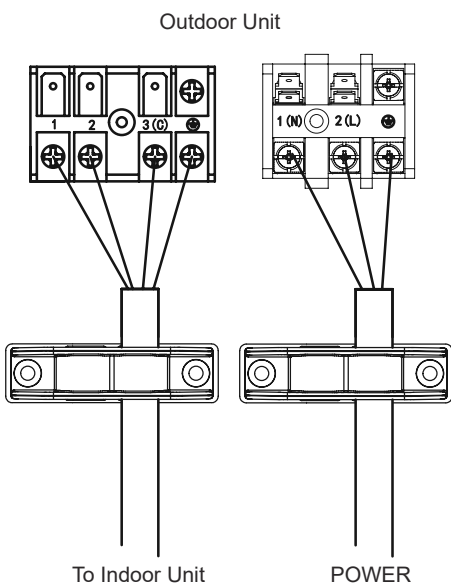

HUONEEN ILMASTOINTILAITE ASENNUSOPAS

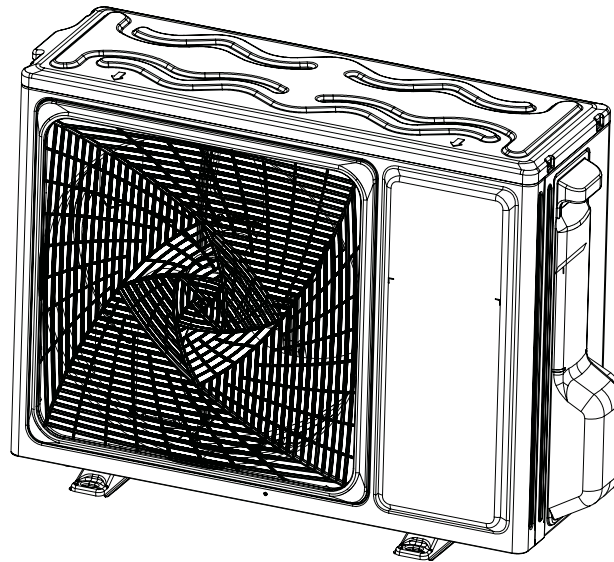

- Lue tämä opas huolellisesti ennen asennusta.
Tämä laite on täytetty R32-kylmäaineella.
Säilytä tämä opas tulevaa tarvetta varten.
Valmistaja: Qingdao Haier Air Conditioner General Co, Ltd.



Lista mallista:

1U25YEFFRA-C	1U25YEPFRA-PRE
1U35YEFFRA-C	1U35MEPFRA-PRE
1U50MEMFRA-C	1U50KEPFRA-PRE
1U68WEGFRA-C	1U71WEPFRA-PRE
1U25YEFFRA-1	1U25YEPFRA-H
1U35MEEFRA-1	1U35MEPFRA-H
1U25MECFRA-3	1U50KEPFRA-H
1U35MECFRA-3	1U71WEPFRA-H
1U25S2SM1FA-2	1U25YESFRA-3
1U35S2SM1FA-2	1U35YESFRA-3
1U42S2SM1FA	1U50MERFRA-3
1U50S2SJ2FA-2	1U68MRAFRA-3
1U50KEFFRA-1	1U35YESFRA-4
1U71WEGFRA	1U50MERFRA-4
1U25YEGFRA-1	1U68MRAFRA-4
1U35YEGFRA-1	1U25YESFRA-5
1U35YEGFRA-2	1U35YESFRA-5
1U50MEGFRA	1U50MEGFRA-5
1U68WEGFRA	1U68WEGFRA-5
1U25YERFRA	1U25YEGFRA-PRO
1U35YERFRA	1U35YEGFRA-PRO
1U50MERFRA	1U50MEGFRA-PRO
1U68MRAFRA	1U71WEGFRA-PRO

Sisällysluettelo

Varoitus.....	1
Lastaus ja purku/kuljetuksen hallinta/varastointivaatimukset	3
Asennusohjeet.....	3
Siirtomenettelyt.....	7
Huolto-ohjeet	7
Romutus ja kierrätys.....	10
Sisä-/ulkoyksiköiden asennuspiirustukset	12
Turvallisuusvarotoimet.....	13
Lue ennen asennusta	17
Asennusmenettely	20
Ulkoyksikön vianetsintä	25

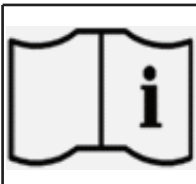

Lue tämän oppaan varotoimet huolellisesti ennen laitteen käyttöä.



Tämä laite on täytetty R32-kylmäaineella.

Säilytä tämä opas sellaisessa paikassa, josta käyttäjä löytää sen vaivatta.

VAROITUS:

- Hanki asennustyöt jälleenmyyjältäsi tai pätevältä henkilöstöltä. Älä yritä asentaa ilmastointilaitetta itse. Epäasianmukainen asennus saattaa johtaa vesivuotoihin, sähköiskuihin, tulipaloon tai räjähdykseen.
- Suorita ilmastointilaitteen asennus noudattaen tämän asennusoppaan ohjeita.
- Huolehdi siitä, että käytät asennustöissä vain tähän tarkoitettuja lisävarusteita ja osia.
- Sijoita ilmastointilaitte kestäväälle alustalle, joka pystyy tukemaan laitteen painon. Sähkötöitä on suoritettava paikallisten ja kansallisten säännösten sekä tämän asennusoppaan ohjeiden mukaisesti. Käytä ainoastaan tähän tarkoitukseen tarkoitettua virtalähdettä. Johdotuksen on noudatettava paikallisen johdotusstandardin vaatimuksia. Kytkenäjohtoon tulee olla H07RN-F -tyyppinen.
- Käytä asianmukaisen pituista kaapelia. Vältä kierrettyjä johtoja tai jatkojohtoja, sillä ne saattavat johtaa ylikuumenemiseen, sähköiskuun, tulipaloon tai räjähdykseen.
- Kaikkien kaapeleiden on oltava varustettu eurooppalaisella todennustodistuksella. Asennuksen aikana, kun liitäntäkaapeleita katkaistaan, on huolehdittava siitä, että maadoitusjohto katkeaa viimeisenä.
- Jos kylmäainekaasua vuotaa asennuksen aikana, tuuleta alue välittömästi. Myrkyllistä kaasua voi muodostua, jos kylmäaine joutuu kosketuksiin tulen kanssa, mikä saattaa aiheuttaa räjähdyksen.
- Asennuksen suorittamisen jälkeen varmista, ettei kylmäainekaasua vuoda.
- Ilmastointilaitteen asennuksen tai siirron yhteydessä huolehdi ilmastointipiirin ilmanvapaudesta varmistaaksesi, ettei siinä ole ilmaa. Käytä ainoastaan oikein määriteltyä kylmäainetta (R32).
- Tarkista, että maadoitusliitäntä on asianmukainen ja luotettava. Älä maadoita yksikköä sähköputkeen, ukkosenjohdattimeen tai puhelimen maadoitusjohtoon. Puutteellinen maadoitus saattaa johtaa sähköiskun riskiin.
- Muista asentaa räjähdysuojattu katkaisija maavuotopiirille.
- Ilmastointilaitteen katkaisijan on oltava moninapainen ja varustettu räjähdysuojalla. Kahden koskettimen välinen etäisyys ei saa olla alle 3 mm. Tällaiset katkaisuvälineet tulee ottaa huomioon johdotuksessa.
- Älä käytä muita kuin valmistajan suosittelemia menetelmiä sulatusprosessin nopeuttamiseen tai puhdistamiseen.
- Laite on säilytettävä tilassa, jossa ei ole jatkuvasti toimivia sytytyslähdeitä. Säilytystilan säteen on oltava vähintään 2,5 m (esimerkiksi avotulen, toimivan kaasulaitteen tai toimivan sähkölämmittimen osalta).
- Älä puhkaise tai polta.
- Huomioi, että kylmäaineiden tulee olla hajuttomia.
- Laitteelle on valittava asennus-, käyttö- ja varastointitila, jonka lattian pinta-ala on suurempi kuin 3 m². Huoneen tulee olla hyvin tuuletettu.
- Noudata kansallisia polttoaasuun liittyviä määräyksiä.
- Tätä laitetta voivat käyttää henkilöt, jotka ovat vähintään 8-vuotiaita tai sitä vanhempia, sekä ne yksilöt, joiden fyysiset, aisti- tai henkiset kyvyt ovat heikentyneet. Käyttäjiin voi kuulua myös henkilöitä, joilla ei ole aiempaa kokemusta laitteen käytöstä, kunhan heitä valvotaan tai opastetaan laitteen turvalliseen käyttöön ja he ymmärtävät siihen liittyvät vaarat. Lapset eivät saa leikkiä tällä laitteella. Puhdistus- ja käyttäjän huoltotoimenpiteitä ei tule suorittaa ilman valvontaa, kun kyseessä ovat lapset.
- Ilmastointilaitetta ei tule hävittää tai romuttaa satunnaisesti. Mikäli tarvitset lisätietoja oikeista hävitysmenetelmistä, ole hyvä ja ota yhteyttä Haierin asiakaspalveluun.
- Mekaanisten liittimien uudelleenkäyttö ja levitetyt liitokset eivät ole sallittuja sisätiloissa.



HUOMIO:

- ▲ Vältä asentamasta ilmastointilaitetta paikkaan, jossa on riski syttyvien kaasujen vuotamisesta. Kaasuvuodon tapahtuessa ilmastointilaitteen läheisyyteen kertynyt kaasu voi aiheuttaa tulipalon.
- ▲ Kiristä laippamutteri määritellyllä menetelmällä, esimerkiksi momenttiavaimella. Varo kuitenkin kiristämästä mutteria liian tiukalle, sillä tämä saattaa aiheuttaa sen halkeilemisen pitkäaikaisessa käytössä ja mahdollisesti johtaa kylmäainevuotoihin.
- ▲ Huolehdi asianmukaisista toimenpiteistä estääksesi pienten eläinten pääsyn ulkoyksikön suojaan. Pienet eläimet, jotka joutuvat kosketuksiin sähköosiin, voivat aiheuttaa toimintahäiriöitä, savua tai tulipalon.
- ▲ Suosittelen asiakasta ylläpitämään puhtautta yksikköä ympäröivällä alueella.
- ▲ Kylmäainepiiriin lämpötila on korkea. Vältä asentamasta yksiköiden välistä johtoa kupariputkiin, jotka eivät ole lämpöeristettyjä.
- ▲ Ainoastaan pätevä henkilökunta on oikeutettu käsittelemään, täyttämään, tyhjentämään ja hävittämään kylmäainetta.
- ▲ Mikäli laite asennetaan rannikkoalueelle tai muille alueille, joissa ilmassa on suolaista sulfaattikaasua, korrosio tapahtuu ja laitteen käyttöikä lyhenee.

EUROOPAN ASETUKSET MALLIEN VAATIMUSTENMUKAISUUS

Ilmasto: T1 Jännite:230 V

CE

Kaikki tuotteet ovat seuraavien vaatimusten mukaisia euroopan säännös:

- 2014/53/EU (RED)
- 2014/517/EU (F-GAS)
- 2010/30/EU (ENERGY)
- 2009/125/EC (ENERGY)
- 2006/1907/EC (REACH)

RoHS

Tuotteet noudattavat Euroopan parlamentin ja neuvoston direktiiviä 2011/65/EU, joka koskee tiettyjen vaarallisten aineiden käytön rajoittamista sähkö- ja elektroniikkalaitteissa (eli EU:n RoHS-direktiivin) vaatimuksia.

WEEE

Noudattaen Euroopan parlamentin direktiiviä 2012/19/EU, ilmoitamme kuluttajalle sähkö- ja elektroniikkatuotteiden asianmukaisista hävittämisvaatimuksista.

HÄVITTÄMISVAATIMUKSET:



Ilmastointilaitteesi on varustettu tällä symbolilla. Symboli ilmaisee, että sähkö- ja elektroniikkatuotteita ei tule hävittää sekoittamalla niitä lajittelemattoman kotitalousjätteen joukkoon. Älä yritä purkaa ilmastointijärjestelmää itse. Ilmastointijärjestelmän purkamisen, kylmäaineen, öljyn ja muiden osien käsittely tulee suorittaa pätevän asentajan toimesta, noudattaen paikallisia ja kansallisia lakeja. Ilmastointilaitteet on vietävä erikoistuneeseen käsittelylaitokseen uudelleenkäyttöä, kierrätystä ja talteenottoa varten. Varmistamalla, että tämä tuote hävitetään huolehtimalla siitä, että tämä tuote hävitetään oikein, osallistut mahdollisten haitallisten vaikutusten estämiseen ympäristölle ja ihmisten terveydelle. Ota yhteyttä asentajaan tai paikalliseen viranomaiseen saadaksesi lisätietoja. Kaukosäätimestä on poistettava paristo ja hävitettävä se erikseen noudattaen paikallisia ja kansallisia lakeja.

TÄRKEÄÄ TIETOA KÄYTETTÄVÄSTÄ KYLMÄAINEESTA

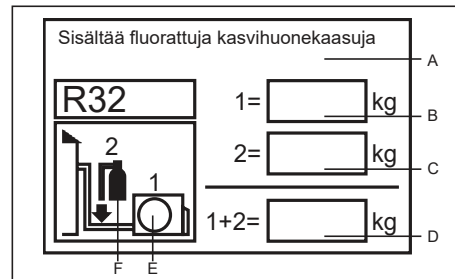

Wi-Fi

- Langaton suurin lähetysteho (20 dBm)
- Langaton toimintataajuusalue (2400-2483.5 MHz)

Tämä tuote sisältää fluorattuja kasviuonekaasuja.

Älä päästä kaasuja ilmakehään.

Kylmäaineen tyyppi: R32

GWP* arvo=675

GWP = ilmaston lämpenemispotentiali

Täytä pysyvällä tussilla

- 1 tuotteen tehtaalla täytetty kylmäaineen määrä
 - 2 laitteen käyttöpaikalla lisätyn ylimääräisen kylmäaineen määrä ja
 - 1+2 kylmäaineen kokonaismäärä
- Tuotteen mukana toimitetussa kylmäaineen täyttötarrassa. Kiinnitä täytetty tarra tuotteen latausportin läheisyyteen, esimerkiksi pysäytysarvon kannen sisäpuolelle.
- A Sisältää fluorattuja kasviuonekaasuja
B Tuotteen tehtaalla täytetty kylmäaineen määrä: katso laitteen tyyppikilpi
C laitteen käyttöpaikalla lisätyn ylimääräisen kylmäaineen määrä
D kylmäaineen kokonaismäärä
E Ulkoyksikkö
F Kylmäaineen sylinteri ja jakotukki lataamista varten

CO₂-ekvivalentin arvot on esitetty **Taulukossa 1**

Lastaus ja purku/kuljetuksen hallinta/varastointivaatimukset

• Lastaus- ja purkuvaatimukset

- 1) Tuotteita tulee käsitellä huolellisesti lastauksen ja purkamisen aikana.
- 2) Karskia ja julmaa käsittelyä, kuten potkimista, heittämistä, pudottamista, törmäystä, vetämistä ja vierimistä, ei sallita.
- 3) Lastaus- ja purkutyötä suorittavien työntekijöiden on osallistuttava koulutukseen, joka käsittelee mahdollisia riskejä liittyen karkeaan kohteluun.
- 4) Lataus- ja purkupaikalla on oltava käytössä kuiva-ainesammuttimet tai muut soveltuvat palonsammutuslaitteet voimassaolon aikana.
- 5) Työntekijöiden, joilla ei ole asianmukaista koulutusta, ei tule osallistua palavien kylmäaineiden ilmastointilaitteiden lataamiseen ja purkamiseen.
- 6) Ennen lastauksen ja purkamisen aloittamista on toteutettava antistaattiset toimenpiteet, ja puheluihin ei saa vastata lastaus- ja purkaustoimintojen aikana.
- 7) Tupakointi ja avotulen käyttö ilmastointilaitteen läheisyydessä on kielletty.

• Kuljetushallinnan vaatimukset

- 1) Valmiiden tuotteiden suurin kuljetusmäärä on määriteltävä paikallisten määräysten mukaisesti.
- 2) Ajoneuvojen kuljetuksessa tulee noudattaa paikallisia lakeja ja määräyksiä.
- 3) Huoltotoimenpiteisiin on käytettävä erityisiä huoltoajoneuvoja, eikä kylmäainesyntereitä ja huollettavia tuotteita saa kuljettaa ulkona.
- 4) Kuljetusajoneuvojen sadesuoja tai vastaava suojamateriaali on varustettava erityisellä palonestoaineella.
- 5) Palavan kylmäaineen vuodon varoituslaite tulee asentaa suljetun osaston sisälle.
- 6) Antistaattisen laitteen on oltava kuljetusajoneuvojen osastolla.
- 7) Ohjaamoon on asennettava voimassaolevina aikoina jauhesammuttimet tai muut soveltuvat palonsammutuslaitteet.
- 8) Ajoneuvojen takaosaan ja sivuille on kiinnitettävä oranssinvalkoisia tai punavalkoisia heijastinraitoja, jotka muistuttavat perässä olevia ajoneuvoja turvallisen etäisyyden säilyttämisestä.
- 9) Kuljetusajoneuvojen on ylläpidettävä tasainen nopeus, ja voimakasta kiihdyttämistä tai hidastamista on vältettävä.
- 10) Palavia aineita tai staattisia esineitä ei saa kuljettaa samanaikaisesti.
- 11) Lämpötilan nousua kuljetuksen aikana on vältettävä, ja tarvittaviin säteilytoimenpiteisiin on ryhdyttävä, jos osaston sisälämpötila on liian korkea.

• Varastointivaatimukset

- 1) Käytettävien laitteiden säilytyspakkauksen on oltava sellainen, että siinä olevien laitteiden mahdollisista mekaanisista vaurioista ei aiheudu kylmäaineen vuotoa.
- 2) Yhteisvarastoinnin sallittu enimmäismäärä on määriteltävä paikallisten määräysten mukaisesti.

Asennusohjeet

VAROITUS!

• Asennusta koskevat varoitimet

- ★ R32-kylmäaineilmastointilaitteen asennettavan huoneen pinta-alan on oltava vähintään alla olevassa taulukossa määritetty minimipinta-ala. Tämä vaatimus on asetettu turvallisuusongelmien välttämiseksi, jotka saattaisivat johtua kylmäainepitoisuuden ylitymisestä huoneessa kylmäainevuodon seurauksena sisäyksikön jäähdytysjärjestelmässä.
- ★ Kun liitäntäkaapelin laippa on kiristetty, sitä ei saa käyttää uudelleen (se voi vaikuttaa ilmatiivyyteen).
- ★ Sisä- ja ulkoyksikön välillä tulee käyttää kokonaista liitäntäjohtoa asennusprosessin ja käyttöohjeiden toimintaohjeiden mukaisesti.

Kylmäaineen enimmäismäärän arvot on esitetty **Taulukossa 2**

Huoneen vähimmäispinta-ala

Tyyppi	LFL kg/m ³	Kokonaispaino täytettynä (kg) Huoneen vähimmäispinta-ala (m ²)					
		1.781	2.519	3.708	4.932	6.170	7.965
R32	0.307	3	6	13	23	36	60

• Turvallisuustietoisuus

1. Toimenpiteet: Toiminta on toteutettava valvottujen protokollien noudattamisen kautta riskien todennäköisyyden vähentämiseksi.
2. Alue: Alue on jaettava ja eristettävä asianmukaisesti, ja suljetussa tilassa oleskelua tulee välttää. Jäähdytysjärjestelmän käynnistämistä tai kuumatyöstön aloittamista edeltävänä vaiheena on varmistettava tilan ilmanvaihto tai luukkujen avaaminen.
3. Käyttöpaikan tarkastus: kylmäaine on tarkastettava.
4. Palontorjunta: Sammutin tulee sijoittaa lähelle, ja tulenlähde tai korkea lämpötila eivät ole sallittuja. Tupakointi kielletty -kyltti on asetettava näkyvälle paikalle.

• Purkamisen tarkastus

1. Sisäyksikön toimituksen yhteydessä typpi tiivistetään sisäyksikön höyrystimessä. Pakkauksesta purkamisen jälkeen on ensin tarkistettava sisäyksikön höyrystimen ilmaputkien vihreän muovitiivisteiden yläosassa oleva punainen merkki. Jos merkki on ylhäällä, typpi, joka olisi tullut säilyttää suljetussa säiliössä, on yhä olemassa. Seuraavaksi painetaan sisäyksikön höyrystimen nesteputkien liitoksen mustaa kumitiivisteistä suojusta, jotta voidaan tarkistaa, onko tyyppiä vielä jäljellä. Jos typpi ei purkaudukaan ulos sisäyksiköstä, se voi osoittaa vuotoja sisäyksikössä. Tällöin on kiellettyä suorittaa sisäyksikön asennusta.
2. Ulkoyksikkö: On vuototunnistuslaite sijoitettava ulkoyksikön pakkauslaatikkoon, jotta voidaan varmistaa kylmäaineen mahdollinen vuoto. Mikäli kylmäainevuoto havaitaan, asennus on välittömästi keskeytettävä, ja ulkoyksikkö on toimitettava huoltoosastolle.

• Tarkastus asennuspaikassa

1. Huonepinta-ala, joka on tarkastettu, ei saa olla pienempi kuin sisäyksikön varoituskilvessä ilmoitettu pinta-ala.
2. Asennuspaikan ympäristön tarkastus: syttyvää kylmäainetta käyttävän ilmastointilaitteen ulkoyksikköä ei saa asentaa suljettuun tilaan, joka on varattu muuhun käyttöön.
3. Sisäyksikön alapuolella tulisi välttää sijoittamista virtalähteitä, kytkimiä tai muita korkean lämpötilan laitteita, kuten palolähteitä ja öljylämmitintä.
4. Virtalähteen on oltava varustettu maadoitusjohdolla ja se on maadoitettava luotettavasti.
5. Ennen kuin seinä lävistetään sähköporalla, on ensin välttämätöntä varmistaa, että suunniteltuun reikään ei osu upotettuja vesi-, sähkö- tai kaasuputkia. On suotavaa hyödyntää seinän läpi tehtyjä reikiä mahdollisimman laajasti.

• Asennuksen turvallisuusperiaatteet

1. Asennuspaikalla tulee olla hyvä ilmanvaihto (ovet sekä ikkunat tulee olla avattavissa).
2. Avotulen tai korkean lämpötilan lämmönlähde (kuten hitsaus, savustus ja uuni), jonka lämpötila ylittää 548 °C, ei ole sallittu syttyvän kylmäaineen läheisyydessä.
3. Antistaattisiin toimenpiteisiin on ryhdyttävä, kuten puuvillavaatteiden ja puuvillakäsineiden käyttö.
4. Asennuspaikan on oltava sovelias asennusta tai huoltoa varten, eikä sen tulisi sijaita lämmönlähteen tai syttyvän ja palavan ympäristön läheisyydessä.



Asennuspaikan ympärillä ei ole tulenlähdetä



Puuvillaiset vaatteet



Antistaattiset käsineet



VARO
SÄHKÖSTATIINEN
PURKAUS



Suojalasit



Lue käyttöopas



Lue tekninen käsikirja



Käyttöopas; käyttöohjeet

5. Jos sisäyksiköstä vuotaa kylmäainetta asennuksen aikana, ulkoyksikön venttiili on suljettava välittömästi, ikkunat on avattava ja koko henkilökunta on evakuoitava. Kun kylmäainevuoto on käsitelty, sisäympäristössä on tehtävä pitoisuusmittaus. Turvallisuustason saavuttamista on odotettava ennen kuin jatkotoimenpiteitä voidaan suorittaa.
6. Mikäli tuote on kärsinyt vaurioita, se on toimitettava huoltokeskukseen. Käyttäjän tiloissa kylmäaineputkien hitsaaminen ei ole sallittua.
7. Ilmastointilaitteen asennusasennon on oltava asianmukainen asennusta tai huoltoa varten. Sisä- ja ulkoyksikön ilman sisääntulo- ja poistoaukkojen ympärillä on vältettävä esteitä. Lisäksi sisäyksikön molemmin puolin tulee välttää sähkölaitteita, virtakytkimiä, pistorasioita, arvoesineitä ja korkean lämpötilan tuotteita.

• Sähköturvallisuusvaatimukset

Huomautus:

1. Sähköjohdotusta suunniteltaessa on otettava huomioon ympäristötekijät (kuten ympäristön lämpötila, suora auringonvalo ja sadevesi). On ryhdyttävä tehokkaiisiin suojatoimenpiteisiin näiden olosuhteiden vaikutusten minimoimiseksi.
2. Paikallisten standardien mukainen kuparijohto tulee valita sähkölinjaksi ja liitäntäjohdoksi.
3. On tärkeää varmistaa luotettava maadoitus sekä sisä- että ulkoyksiköille.
4. Suorita johdotus ensin ulkoyksikölle ja sitten sisäyksikölle. Ilmastointilaitetta voidaan käynnistää vasta, kun johdotus ja putkiliitännät ovat suoritettu.
5. Käytettävä erillistä haarapiiriä ja asennettava vuotosuoja, jolla on riittävä kapasiteetti.

• Asentajan pätevyysvaatimukset

Pätevyystodistus on hankittava noudattaen kansallisten lakien ja asetusten vaatimuksia.

• Sisäyksikön asennus

1. Seinäpaneelin ja putkistojen kiinnitys

Mikäli sisäyksikön vasenta/oikeaa vesiputkiliitäntää ei ole mahdollista laajentaa asennuksen ulkopuolelle tai sisäyksikön höyrystimen yhdysputkistoa ja yhdysputkiston laippaa ei voida laajentaa asennuksen ulkopuolelle, liitosputket tulee liittää sisäyksikön höyrystimen putkistojen liitäntään laipassa.

2. Putkiston asettelu

Tyhjennysletku ja liitäntäjohto tulee sijoittaa ala- ja yläosaan vastaavasti yhdysputkiston, tyhjennysletkun ja liitosjohtojen sijoittelun aikana. Virtajohtoa ei voi kiertää liitinjohdolla. Lämpöeristysmateriaalit on asennettava tyhjennysputkiin, (erityisesti huoneen ja koneen välillä).

3. Tyypitäyttö paineen ylläpitoon ja vuotojen havaitsemiseen

Kun sisäyksikön höyrystin on liitetty yhdysputkeen (hitsauksen jälkeen), höyrystimen sisään tulee ladata yli 4,0 MPa tyyppiä, ja putkisto liitetään höyrystimeen tyypisyliinterillä (säädellään alennusventtiilillä). Tämän jälkeen on tarpeen sulkea tyypipullon venttiili, jotta mahdolliset vuodot voidaan havaita käyttämällä saippuavedellä tai vuodonilmaisuliuksella. Paineen on pysyttävä yllä yli 5 minuutin ajan, jonka jälkeen on tärkeää tarkkailla, onko järjestelmän paine laskenut vai ei. Jos paine laskee, on suositeltavaa tarkistaa mahdollisen vuodon varalta. Kun vuotokohta on käsitelty, toista yllä olevat vaiheet.

Kun sisäyksikön höyrystin on kytketty yhdysputkistoon, tyyppiä täytetään pitämään yllä painetta ja mahdollisten vuotojen havaitsemiseksi. Sen jälkeen höyrystin yhdistetään ulkoyksikön kaksiventtiiliseen ja kolmiventtiiliseen järjestelmään. Yhdysputkien kuparitulpan kiinnittämisen jälkeen yli 4,0 MPa paineella täytetään tyyppiä kolmiventtiilin sisääntuloreiästä käyttäen latausletkua. On tarpeen sulkea tyypipullon venttiili, jotta mahdolliset vuodot voidaan havaita käyttämällä saippuavedellä tai vuodonilmaisuliuksella. Paineen on pysyttävä yllä yli 5 minuutin ajan, minkä jälkeen on tarkastettava, onko järjestelmän paine laskenut vai pysynyt ennallaan. Jos paine laskee, on suositeltavaa tarkistaa mahdollisen vuodon varalta. Kun vuotokohta on käsitelty, toista yllä olevat vaiheet.

Yllä oleva toimenpide voidaan suorittaa myös sen jälkeen, kun sisäyksikkö on liitetty yhdysputkiin ja ulkoyksikön kaksiventtiiliseen ja kolmiventtiiliseen järjestelmään. Kun ulkoyksikön liitäntäreikä on kytketty tyypisyliinteriin ja painemittariin, ladataan tyyppiä yli 4,0 MPa:n paineeseen. Sisäyksikön liitos- tai hitsausliitoksessa sekä ulkoyksikön kaksiventtiilisen ja kolmiventtiilisen järjestelmän putkistojen liitoskohdassa ei havaita vuotokohtia. On tärkeää varmistaa, että jokainen liitos on tarkastettavissa mahdollisten vuotojen havaitsemiseksi asennuksen aikana.

Tyhjiöpumpulla imurointivaihetta voidaan jatkaa vasta, kun asennusvaiheet (tyypin täyttö paineen ylläpitämiseksi ja normaalisti tapahtuva vuotojen havaitseminen) on suoritettu.

• Ulkoyksikön asennus

1. Kiinnitys ja liitäntä

Huomautus:

- a) Tulilähdettä on vältettävä 3 metrin säteellä asennuspaikasta.
- b) Kylmäaineen vuototunnistuslaitteet on asennettava ulkotiloissa matalalle ja otettava käyttöön.



1) Kiinnitys

Seinäkiinnike asennetaan seinäpintaan, minkä jälkeen ulkoyksikkö kiinnitetään vaakasuoraan tukirakenteeseen. Mikäli ulkoyksikkö on kiinnitettävä seinään tai kattoon, tuki on vahvasti kiinnitettävä estääkseen mahdolliset voimakkaat tuuleen liittyvät vaikutukset.

2) Yhdyssputkien asennus

Yhdyssputkien kartion tulee olla linjassa vastaavan venttiililiittimen kartiomaisen pinnan kanssa. Yhdyssputkien mutteri on ensin asetettava oikeaan asentoon ja sen jälkeen kiristettävä avaimella. Vältä liiallista kiristysmomenttia, sillä se saattaa aiheuttaa mutterille vaurioita.

• Imurointi

Imuroinnin yhteydessä on tarpeen liittää digitaalinen alipainemittari. Imuroinnin on kestettävä vähintään 15 minuuttia, ja digitaalisen alipainemittarin paineen tulee pysyä alle 60 Pa. Tämän jälkeen imurointilaitteisto on suljettava, ja on seurattava, onko digitaalisen alipainemittarin lukema kasvanut. Tämän jälkeen alipainetta on ylläpidettävä 5 minuutin ajan. Mikäli vuotoa ei löydy, voit avata ulkoyksikön kaksitiesulkuventtiilin ja kolmitiesulkuventtiilin. Lopuksi voidaan irrottaa imurointiletku, joka on liitetty ulkoyksikköön.

• Vuodon tunnistus

Ulkoyksikön yhdysputkien liitoksille on suoritettava vuototunnistus joko saippuakuplilla tai erillisellä vuodonilmaisulaitteella.

• Asennuksen jälkeiset tarkastuskohteet ja koekäyttö

Asennuksen jälkeiset tarkastuskohteet

Tarkastettavat kohteet	Virheellisen asennuksen seuraus
Onko laite asennettu kiinteästi	Laite saattaa pudota, tärinä tai aiheuttaa ääniä
Onko ilmavuotoja koskeva tarkastus suoritettu	Jäähdytyskapasiteetti (tai lämmityskapasiteetti) saattaa osoittautua riittämättömäksi
Onko laite täysin eristetty	Kondensaatiota tai veden tippumista saattaa esiintyä
Onko vedenpoisto tasaista	Kondensaatiota tai veden tippumista saattaa esiintyä
Onko virtajännite sama kuin tyyppikilpeen merkitty	Vika saattaa ilmetä tai osat voivat palaa
Onko piiri ja putkisto asennettu oikein	Vika saattaa ilmetä tai osat voivat palaa
Onko laite maadoitettu turvallisesti	Sähkövuoto saattaa ilmetä
Onko lankatyyppi asiaankuuluvien määräysten mukainen	Vika saattaa ilmetä tai osat voivat palaa
Onko sisä-/ulkoyksikön ilman sisään-/poistoaukossa tunnistettu esteitä	Jäähdytyskapasiteetti (tai lämmityskapasiteetti) saattaa osoittautua riittämättömäksi
Onko kylmäaineputken pituus ja Kylmäainemäärä kirjattu	Lisätyn kylmäaineen määrää ei voida vahvistaa

Koekäyttö

1. Valmistelut

- (1) Älä kytke virtaa päälle ennen kaikkien asennustoimenpiteiden suorittamista ja vuodon havaitsemisen todentamista päteväksi.
- (2) Ohjauspiirin tulee olla oikein kytketty, ja kaikki johdot on liitettävä tiukasti.
- (3) Kaksitiesulkuventtiili ja kolmitiesulkuventtiili on avattava.
- (4) Yksikön rungosta tulee poistaa kaikki hajallaan olevat esineet, (erityisesti metalliviilan ja langan jäämät).

2. Menetelmät

- (1) Kytke virta päälle ja paina "PÄÄLLÄ/POIS PÄÄLTÄ" -painiketta kaukosäätimessä. Tämän jälkeen ilmastointilaitte käynnistyy.
- (2) Valitse "Toimintatila"-painikkeella jäähdytys, lämmitys tai tuuletus ja tarkkaile, että ilmastointilaitte toimii normaalisti.

Siirtomenettelyt

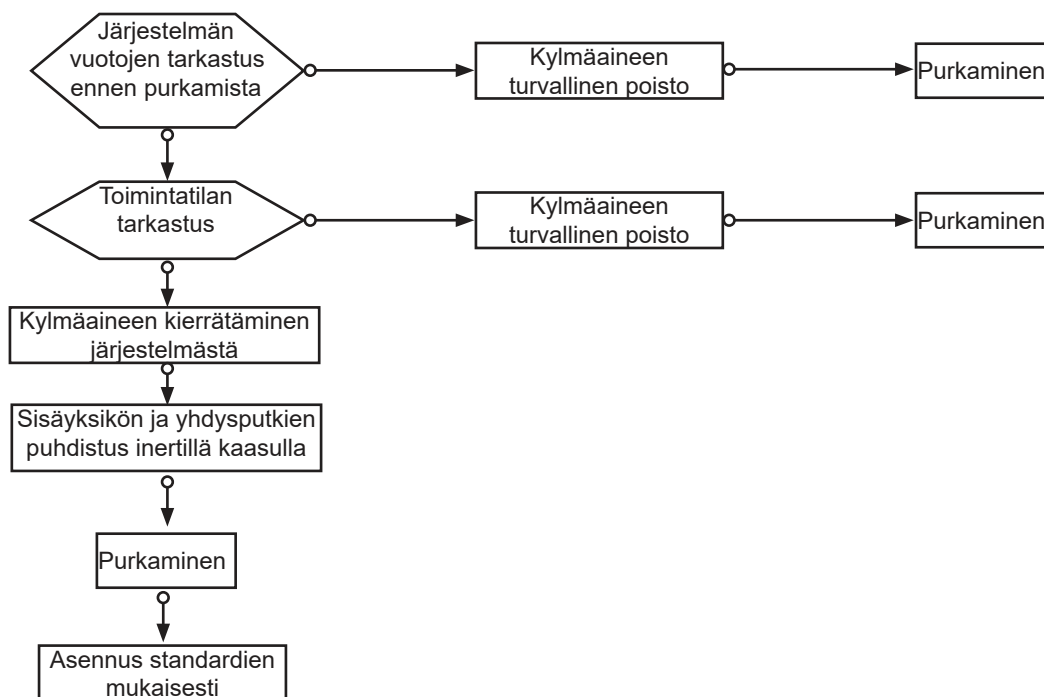

Huomautus: Mikäli laitetta tarvitsee siirtää, leikkaa sisäyksikön höyrystimen kaasu- ja nesteputkien liitos katkaisuveitsellä. KytKentä on sallittu ainoastaan uudelleenkäynnistyksen jälkeen (pätee myös ulkoyksikköön).

Huolto-ohjeet

Huoltoon liittyvät varotoimet

Turvatoimenpiteet

- Kaikkien R32-kylmäainetta käyttävien ilmastointilaitteiden jäähdytysputkien tai komponenttien hitsaamista, joka vaatii korjaustoimenpiteitä käyttäjän tiloissa, ei missään tapauksessa ole sallittua.
- Vikoja, jotka edellyttävät lämmönvaihtimen radikaalia purkamista ja taivutustoimintoa, kuten ulkoyksikön rungon vaihto ja lauhduttimen irrotus, tarkastus ja huolto eivät koskaan ole sallittuja käyttäjän tiloissa.
- Vikojen, jotka edellyttävät kompressorin tai jäähdytysjärjestelmän osien ja komponenttien vaihtoa, huolto käyttäjän tiloissa ei ole sallittua.
- Muiden vikojen osalta, jotka eivät liity kylmäainesäiliöön, sisäisiin jäähdytysputkiin ja jäähdytyslementteihin, huolto käyttäjän tiloissa on sallittua. Tämä sisältää jäähdytysjärjestelmän puhdistuksen ja ruoppauksen, joka ei edellytä jäähdytyslementtien purkamista ja hitsausta.
- Jos kaasu- ja nesteputket on vaihdettava huollon aikana, sisäyksikön höyrystimen kaasu- ja nesteputkien liitos on katkaistava käyttäen katkaisuveistä. KytKentä on sallittu ainoastaan uudelleenkäynnistyksen jälkeen (pätee myös ulkoyksikköön).

Huoltohenkilöstön pätevyysvaatimukset

1. Kaikilla jäähdytyspiireihin osallistuvilla käyttäjillä tai huoltohenkilöstöllä on oltava voimassa oleva todistus, jonka on myöntänyt alan hyväksytty arviointilaitos. Tämä todistus vahvistaa heidän pätevyytensä suorittaa kylmäaineen turvallista hävittämistä noudattaen arviointimääräyksiä.
2. Laitetta tulee huoltaa ja korjata ainoastaan valmistajan suosittamalla tavalla. Jos tarvitaan apua muilta aloilta, henkilökunnan on oltava pätevää ja heillä tulee olla pätevyystodistus syttyvään kylmäaineeseen liittyvissä asioissa.

Huoltoympäristön tarkastus

- Kylmäaineen vuotaminen sisätiloissa ennen laitteen käyttöä on ehdottomasti estettävä.
- Huollon suorittamiseen käytetyn tilan pinta-alan tulee vastata laitteen tyyppikilvessä ilmoitettua arvoa.
- Ilmanvaihdon jatkuvuus on säilytettävä koko huollon ajan.
- Huoltoalueen sisällä ei saa sallia avotulen tai korkean lämpötilan yli 548 asteen lämmönlähdettä, joka voisi helposti aiheuttaa avotulen.
- Huollon aikana kaikkien huoneessa olevien käyttäjien puhelimet ja radioaktiivinen elektroniikka on sammutettava.
- Huoltoalueen sisällä tulee olla vähintään yksi kuivajuuho- tai hiilidioksidisammutin, ja sammuttimen on oltava käytettävissä.

Huoltopaikan vaatimukset

- Huoltopaikalla on oltava riittävä ilmanvaihto, ja ilmanvaihdon on oltava tasainen. Laitetta ei saa huoltaa kellarissa.
- Hitsausalue ja hitsaamaton alue tulee erottaa selkeästi ja merkitä huoltopaikalla. Kahden vyöhykkeen välillä on varmistettava tietty turvaetäisyys.
- Ilmanvaihdon tilavuus ja tasainen poisto on varmistettava asentamalla huoltopaikalle tuulettimia, kuten poistotuulettimia, kattotuulettimia, lattiatuulettimia sekä omia poistokanavia. Tämä estää kylmäainekaasun kertymistä.
- Syttyvän kylmäaineen vuototunnistuslaitteet on varustettava asianmukaisella hallintajärjestelmällä. Vuototunnistuslaitteen toimintakunto on tarkistettava ennen huoltoa.
- On tärkeää varustaa riittävä määrä syttyvän kylmäaineen ja kylmäaineen täyttölaitteiden tyhjiöpumppuja sekä perustaa huoltolaitteiden hallintajärjestelmä. On varmistettava, että huoltolaitteita voidaan käyttää ainoastaan yhden tyyppisen syttyvän kylmäaineen imurointiin ja lataamiseen, eikä niiden sekakäyttö ole sallittua.
- Päävirtakytkin on sijoitettava huoltopaikan ulkopuolelle ja varustettava suojalaitteella (räjähdyssuojalla).
- Tyypipullot, asetyleenipullot ja happipullot on sijoitettava erilleen toisistaan. Kaasupullojen ja avotulen työskentelyalueen välillä on säilytettävä vähintään 6 m etäisyys. Takaiskun estoventtiili tulee asentaa asetyleenipulloihin. Asetyleeni- ja happisylintereiden värien tulee noudattaa kansainvälisiä vaatimuksia.
- Varoituskilpi "Älä sytytä" tulee sijoittaa huoltoalueelle.
- Palontorjuntaväline, kuten jauhesammutin tai hiilidioksidisammutin, on oltava varustettuna ja sijoitettuna alemmalle tasolle käytettävissä olevassa tilassa sähkölaitteiden suojaksi.
- Huoltopaikan tuulettimien ja muiden sähkölaitteiden tulee olla suhteellisen kiinteitä, ja putkireiitit on standardoitu. Huoltopaikalla ei ole sallittua käyttää väliaikaisia johtoja ja pistorasioita.

Vuototunnistusmenetelmät

- Kylmäainevuodon tarkastusympäristössä ei saa olla mahdollisia sytytyslähdeitä. Halogeenisondeja tai muita avotulella toimivia tunnistuslaitteita ei tulisi käyttää vuototunnistukseen.
- Syttyvää kylmäainetta sisältävän järjestelmän vuototunnistus voidaan toteuttaa elektronisella vuototunnistuslaitteella. Vuototunnistuslaitteen kalibrointiympäristön tulee olla vapaa kylmäaineesta vuototunnistuksen aikana. On varmistettava, että vuototunnistuslaitteesta ei tule mahdollista sytytyslähdettä ja että se soveltuu vuotavan kylmäaineen tunnistamiseen. Vuototunnistuslaitteet on asetettava tiettyyn prosentiosuuteen kylmäaineen LFL:stä, ja ne on kalibroitava käytetyn kylmäaineen mukaan. Asianmukainen kaasuprosentti, joka ei ylitä 25 %, on vahvistettava.
- Nesteen, jota käytetään vuototunnistukseen, tulee olla yhteensopiva useimpien kylmäaineiden kanssa. On suositeltavaa olla käyttämättä liuotinta, joka sisältää klooria, jotta vältetään mahdollinen kemiallinen reaktio kloorin ja kylmäaineen välillä sekä kupariputkistojen mahdollinen korrosio.
- Mikäli epäillään mahdollista vuotoa, on avotulentekopaikka välittömästi evakuoitava tai tulipalo on sammutettava.
- Mikäli vuotokohta vaatii hitsausta, on välttämätöntä ottaa talteen kaikki kylmäaineet tai eristää ne sulkuventtiilillä pois vuotokohdasta. Hitsauksen edeltävä ja sen aikainen vaihe edellyttää koko järjestelmän puhdistamista hapettomalta typeltä (OFN).

Turvallisuusperiaatteet

- Tuotteen huollon aikana on varmistettava suotuisa ilmanvaihto huolto paikalla, eikä ole sallittua sulkea kaikkia ovia ja ikkunoita.
- On kiellettyä käyttää avotulta, mukaan lukien hitsaus ja tupakointi. Puhelimen käyttö ei myöskään ole sallittua. Käyttäjälle tulee tiedottaa, että ruoanlaitto avotulella ei ole sallittua.
- Kuivan kauden huollon aikana, kun suhteellinen kosteus on alle 40 %, on tarpeen toteuttaa antistaattisia toimenpiteitä, kuten puuvillavaatteiden ja puuvillakäsineiden käyttö.
- Mikäli huollon aikana havaitaan syttyvän kylmäaineen vuoto, on välittömästi suoritettava pakkotuuletustoimenpiteitä ja samalla tukittava vuodon lähde.
- Jos vaurioitunut tuote vaatii huoltoa jäähdytysjärjestelmän purkamisen kautta, se tulee toimittaa huoltopisteeseen. Käyttäjän tiloissa kylmäaineputkien hitsaaminen ei ole sallittua.
- Jos huollon aikana on tarpeen käsitellä osia riittämättömien osien vuoksi, ilmastointilaitte on nollattava.
- Jäähdytysjärjestelmän tulee olla turvallisesti maadoitettu koko huollon ajan.
- Ovelta ovelle -palvelussa kylmäainesylinterien sisällä olevan kylmäaineen tulee pysyä määritellyn arvon rajoissa. Ajoneuvoihin tai asennus-/huolto paikalle sijoitetut kaasupullot on kiinnitettävä kohtisuoraan ja niitä on pidettävä erillään lämmönlähteistä, sytytyslähteistä, säteilylähteistä ja sähkölaitteista.

Huollettavat kohteet

Huoltovaatimukset

- Jäähdytysjärjestelmän käyttöönottoa edeltäen on suoritettava kiertojärjestelmän puhdistus tyypellä. Sen jälkeen ulkoyksikkö imuroidaan, ja tämän toimenpiteen kesto ei saa olla alle 30 minuuttia. Lopuksi 1,5-2,0 MPa Hapetonta tyyppiä (OFN) käytetään tyypin huuhteluun (30 sekuntia - 1 minuutti) käsittelyä vaativan asennon vahvistamiseksi. Jäähdytysjärjestelmän huolto on sallittu vasta sen jälkeen, kun syttyvän kylmäaineen jäännöskaasu on poistettu.
- Kun käytetään työkaluja kylmäaineiden täyttämiseen, on tärkeää estää erilaisten kylmäaineiden sekoittuminen. Minimoi kokonaispituus (mukaan lukien kylmäaineputkistot) säilyttääksesi mahdollisimman paljon kylmäainetta sisällä.
- Säilytä kylmäainesylinterit pystyasennossa ja varmista niiden kiinnittyminen.
- Jäähdytysjärjestelmä tulee maadoittaa ennen kylmäaineen lisäämistä.
- Kylmäaineen lisätyn määrän tulee vastata tyyppikilvessä ilmoitettua tyyppiä ja määrää. Liiallinen täyttö ei ole sallittua.
- Huollon jälkeen jäähdytysjärjestelmä on suljettava turvallisesti.
- Järjestelmän alkuperäinen suojausluokka on säilytettävä käynnissä olevan huollon aikana, eikä sitä saa vahingoittaa tai heikentää.

Sähkökomponenttien huolto

- Tietyt sähkökomponentit on tarkastettava kylmäainevuodon varalta erityisellä vuototunnistulaitteella.
- Huollon jälkeen ei ole mahdollista purkaa tai poistaa turvasuojatoiminnoilla varustettuja komponentteja.
- Sulje ilmastointilaitte ennen tiivistekannen avaamista, kun suoritetaan tiivisteiden korjausta. Kun tarvitaan virransyöttöä, jatkuva vuototunnistus on suoritettava vaarallisimmassa paikassa mahdollisten riskien välttämiseksi.
- Sähkökomponenttien huollossa koteloiden vaihtaminen ei saa muuttaa suojaustasoa.
- Huollon jälkeen on varmistettava, että tiivistystoiminnot säilyvät ehjinä eivätkä vaurioidu, eikä tiivistysmateriaalien ikääntymisen seurauksena tapahdu syttyvien kaasujen sisäänpääsyn estämistoiminnon heikentymistä. Ilmastointilaitteen valmistajan suosittelemat vaatimukset on täytettävä korvaavien osien osalta.

Luonnostaan vaarattomien elementtien ylläpito

Luonnostaan vaaraton elementti viittaa komponentteihin, jotka toimivat jatkuvasti syttyvän kaasun ympäristössä ilman riskiä.

- Ennen huoltoa on tärkeää suorittaa vuototunnistuksen ja tarkastaa ilmastointilaitteen maadoituksen luotettavuus, jotta voidaan estää vuodot ja varmistaa maadoituksen luotettavuus.
- Jos ilmastointilaitteen huollon aikana uhkaa ylittyä sallittu jännite- ja virtaraja, piiriin ei saa lisätä induktanssia tai kapasitanssia.
- Ainoastaan ilmastointilaitteen valmistajan määrittelemiä osia ja komponentteja saa käyttää vaihdettavina elementteinä. Muussa tapauksessa kylmäainevuodon yhteydessä voi aiheutua tulipalo.

- Järjestelmän putkistojen ulkopuolisessa kunnossapidossa on varmistettava, että järjestelmän putkistot ovat asianmukaisesti suojattuja, jotta huollon aikana ei synny vuotoja.
- Huollon jälkeen ja ennen koeajoa ilmastointilaitteelle on suoritettava vuotojen havaitseminen sekä maadoituksen luotettavuustarkastus vuototunnistuslaitteellatai vuototunnistusratkaisulla. Käynnistystarkastuksen aikana on varmistettava, että se suoritetaan ilman vuotoja ja luotettavalla maadoituksella.

Irrotus ja imurointi

Kylmäpiirin huolto tai muut toimenpiteet on suoritettava perinteisten menettelytapojen mukaisesti. Lisäksi on otettava huomioon erityisesti kylmäaineen syttyvyys. On noudatettava seuraavaa menettelyä:

- Kylmäaineen tyhjennys.
- Putkiston puhdistus inertillä kaasulla.
- Imurointi.
- Putkilinjan puhdistus uudelleen inertillä kaasulla.
- Putken leikkaaminen tai hitsaus. Kylmäaine kierrätetään oikeaan sylinteriin. Järjestelmä on puhdistettava hapettomalla tyyppillä (OFN) turvallisuuden varmistamiseksi. Edellä mainittu vaihe saattaa tarvita useita toistokertoja. Älä käytä paineilmaa tai happea puhdistamiseen.

Puhdistuksen aikana hapetonta tyyppiä (OFN) ladataan jäähdytysjärjestelmän sisällä tyhjiötilassa, kunnes saavutetaan käyttöpaine. Myöhemmin OFN tulee päästää ilmakehään. Lopuksi järjestelmä on imuroitava. Edellä olevaa vaihetta toistetaan, kunnes kaikki järjestelmän kylmäaineet on poistettu. Viimeksi täytetty OFN tulee päästä ilmaan. Sen jälkeen järjestelmä voidaan hitsata. Edellä mainittu toimenpide on välttämätön putkilinjan hitsauksen aikana.

On varmistettava, että vakuumpumpun poistoaukon ympäristössä ei ole palavaa tulenlähdettä ja ilmanvaihto on riittävä.

Hitsaus

- Huoltoalueella on varmistettava asianmukainen ilmanvaihto. Imuroinnin jälkeen huoltokone voi poistaa järjestelmän kylmäaineen ulkoyksikön puolelta.
- Ennen kuin alat hitsata ulkoyksikköä, varmista, että siellä ei ole kylmäainetta ja että järjestelmän kylmäaine on poistettu ja puhdistettu.
- Jäähdytysputkia ei saa missään tilanteessa katkaista hitsauspistoolilla. Jäähdytysputket on irrotettava putkileikkurilla, ja purkamisen tulisi suorittaa tuuletusaukon ympäriltä.

Kylmäaineen täyttömenetelmät

Seuraavat vaatimukset lisätään tavanomaisten menettelyjen täydennykseksi:

- Kun käytetään työkaluja kylmäaineiden täyttämiseen, on tärkeää estää erilaisten kylmäaineiden sekoittuminen. Minimoi kokonaispituus (mukaan lukien kylmäaineputkistot) säilyttääksesi mahdollisimman paljon kylmäainetta sisällä.
- Säilytä kylmäainesylinterit pystyasennossa.
- Jäähdytysjärjestelmä tulee maadoittaa ennen kylmäaineen lisäämistä.
- Kylmäaineen lisäämisen jälkeen on kiinnitettävä tarra kylmäjärjestelmään.
- Liiallinen täyttö ei ole sallittua. Kylmäaine täytetään hitaasti.
- Mikäli järjestelmässä havaitaan vuoto, kylmäaineen lisääminen ei ole sallittua, ellei vuotokohta ole tukossa.
- Kylmäaineen täytön aikana täyttömäärä on mitattava elektronisella tai jousivaa'alla. Kylmäainesylinterin ja täyttölaitteen välinen liitosletku on oltava löysennettävä sopivasti, jotta vältetään jännitysten aiheuttama vaikutus mittaustarkkuuteen.

Kylmäaineen varastointipaikan vaatimukset

- Kylmäainesylinteri tulee asettaa -10–50 °C : n lämpötila-alueelle, missä ilmanvaihto on riittävä, ja samalla on kiinnitettävä varoitustarrat.
- Huoltotyökalut, jotka ovat kosketuksissa kylmäaineeseen, on pidettävä erillään säilytyksessä ja käytössä. Erilaisia kylmäaineita käytäviä huoltovälineitä ei saa sekoittaa keskenään.

Romutus ja kierrätys

Romutus

Teknikon on tunnettava laitteen kaikista ominaisuuksista ennen sen romuttamista. On suositeltavaa kierrättää kylmäainetta turvallisesti. Ennen kierrätetyn kylmäaineen uudelleenkäyttöä on suositeltavaa analysoida kylmäaine- ja öljynäyte. Ennen testien suorittamista on varmistettava, että tarvittava virransyöttö on saatavilla.

- (1) Laitteiden ja toiminnan tulee olla perusteellisesti tunnettuja.
- (2) Virransyötön tulee olla pois päältä.
- (3) Ennen romuttamista on varmistettava seuraavat asiat:
 - Mekaanisten laitteiden on oltava soveltuvia kylmäainesylinterissä käytettäviksi (tarvittaessa).
 - Kaikki suojarusteet ovat käytettävissä ja niitä käytetään asianmukaisesti.
 - Pätevän henkilöstön tulee ohjata koko palautusprosessia.
 - Kierrätyslaitteiden ja kaasusylinterien on oltava noudattamassa asianmukaisia standardeja.
- (4) Jäähdytysjärjestelmä tulisi puhdistaa imuroimalla, mikäli se on mahdollista.
- (5) Mikäli tyhjiötilaa ei voida saavuttaa, imurointi on suoritettava useista kohdista, jotta kylmäaine pumpataan ulos jokaisesta järjestelmän osasta.
- (6) Ennen kierrätystä on varmistettava, että kaasusylinterien tilavuus on riittävä.
- (7) Kierrätyslaitteisto on käynnistettävä ja käytettävä valmistajan ohjeiden mukaisesti.
- (8) Sylinteriä ei voi täyttää liian täyteen. (Kylmäaineen täytyy pysyä alle 80 % sylinterien tilavuudesta.)
- (9) Sylinterien maksimikäyttöpainetta ei saa ylittää edes tilapäisesti.
- (10) Kun kylmäaineen täyttö on suoritettu, sylinteri ja laitteet on tyhjennettävä välittömästi, ja kaikki laitteiston sulkuventtiilit on suljettava.
- (11) Kierrätettyä kylmäainetta ei saa lisätä toiseen jäähdytysjärjestelmään ennen puhdistusta ja testausta.

Huomautus:

Ilmastointilaitte on varustettava merkinnällä (päivämäärällä ja allekirjoituksella), kun se on hävitetty ja kylmäaine on poistettu. On varmistettava, että ilmastointilaitteen merkki pystyy heijastamaan sisällä olevan palavia kaasuja.

Kierrätys

Jäähdytysjärjestelmän sisältämä kylmäaine tulee poistaa tyhjentämällä huolto- tai romutustapahtuman yhteydessä. Kylmäaine on suositeltavaa puhdistaa perusteellisesti.

Kylmäainetta tulee lisätä ainoastaan siihen tarkoitettuun sylinteriin, jonka tilavuuden tulee vastata koko jäähdytysjärjestelmään lisättyä kylmäainemäärää. Kaikki käytössä olevat sylinterit on suunniteltu talteen otettavalle kylmäaineelle ja varustettu merkinnällä kyseisestä kylmäaineesta (Erillinen sylinteri kylmäaineen kierrätykseen). Sylinterit tulee varustaa paineenrajoitusventtiileillä ja sulkuventtiileillä turvallisuuden varmistamiseksi. Ennen käyttöönottoa on suositeltavaa imuroida tyhjä sylinteri ja säilyttää se normaalilämpötilassa, jos se on mahdollista.

Kierrätyslaitteen on aina oltava toimintakunnossa ja varustettuna käyttöohjeilla tiedonhankinnan helpottamiseksi. Kierrätyslaitteen on oltava sopiva palavan kylmäaineen kierrätykseen. Lisäksi on varustettava käytettävissä oleva punnituslaite, jossa on asianmukaiset mittaustodistukset. Lisäksi letkujen tulee olla varustettu irrotettavilla, tiiviillä kiinnitysliitoksilla, jotka on aina pidettävä hyvässä kunnossa. Ennen käyttöä on tarkastettava, että talteenottolaitteisto on kunnossa ja huollettu asianmukaisesti. Lisäksi on varmistettava, että kaikki sähkökomponentit ovat sinetöityjä tulipalon estämiseksi mahdollisen kylmäainevuodon yhteydessä. Ota yhteyttä valmistajaan, jos sinulla on kysyttävää.

Kierrätetty kylmäaine toimitetaan takaisin valmistajalle asianmukaisissa sylintereissä noudattaen kuljetusohjeita. Kylmäaineen sekoittaminen kierrätyslaitteistossa (etenkin sylintereissä) ei ole sallittua.

Kuljetuksen aikana palavat kylmäaineilmastointilaitteet on täytettävä suljetussa tilassa. Kuljetusajoneuvoihin on tarvittaessa ryhdyttävä antistaattisiin toimenpiteisiin. Ilmastointilaitteiden kuljetuksen, lastauksen ja purkamisen aikana on toteutettava tarvittavat suojoimenpiteet varmistaakseen ilmastointilaitteen suojaamisen vaurioilta.

Kompressorin poistamisen tai kompressorioiljyn tyhjennyksen aikana on huolehdittava siitä, että kompressorin imuroitetaan oikealle tasolle, jotta voiteluöljyyn ei jää palavaa kylmäainetta. Imurointi on suoritettava loppuun ennen kuin kompressorin palautetaan valmistajalle. Imurointia voidaan nopeuttaa ainoastaan lämmittämällä kompressorin kotelo sähkölämmityksellä. Turvallisuus on varmistettava öljyn poiston aikana järjestelmästä.

Sisä-/ulkoyksiköiden asennuspiirustukset

Tässä mallissa käytetään HFC-jäähdytysainetta R32.

Tutustu sisäyksiköiden asennusohjeisiin, jotka löytyvät yksiköiden mukana toimitetusta asennusoppaasta. (Kaaviossa näkyvä seinälle asennettu sisäyksikkö.)

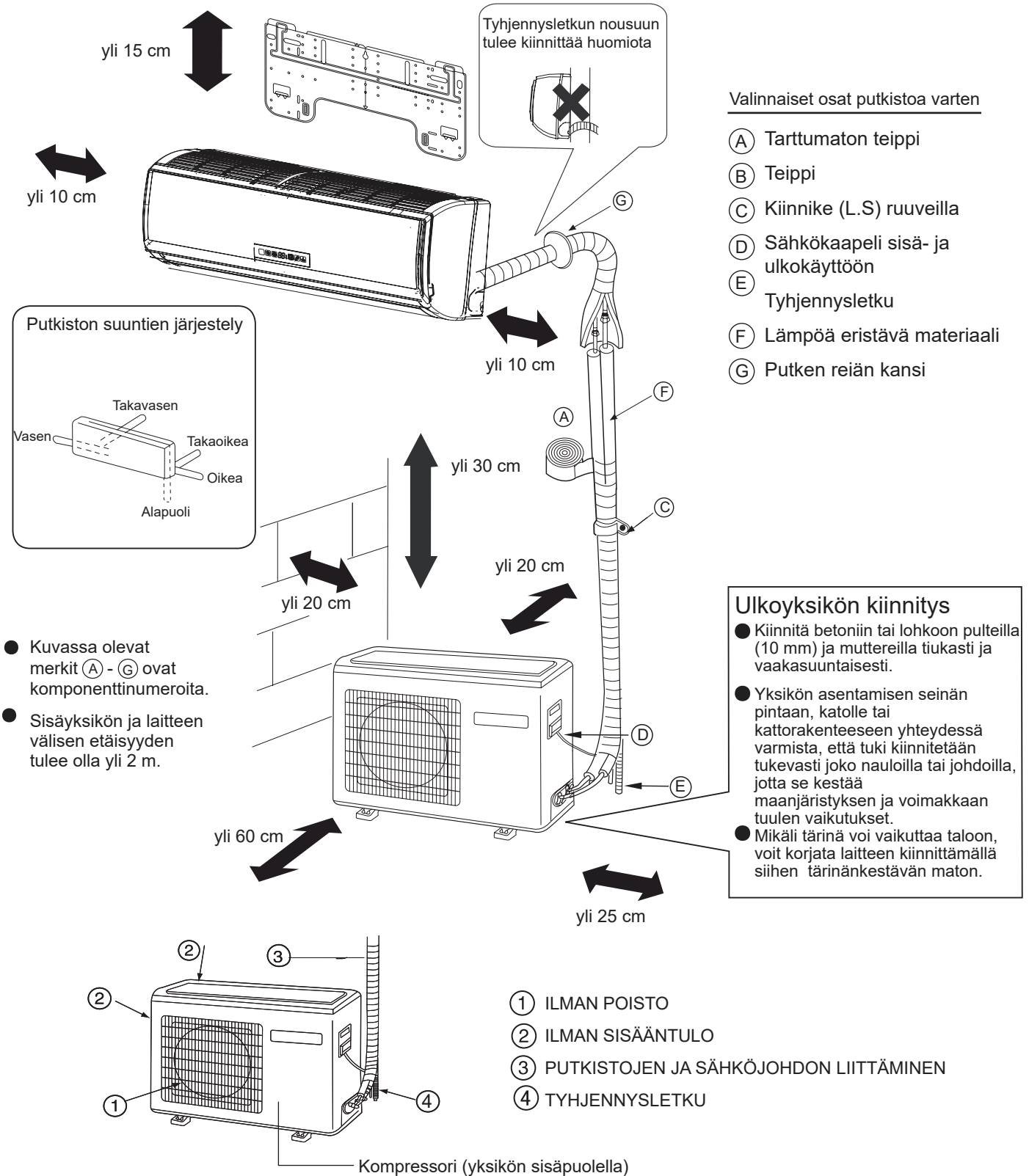

Jos käytät vasemmanpuoleista tyhjennysputkea, varmista, että reikä on kunnolla läpäissyt.

Edellä oleva kuva sisä- ja ulkoyksiköistä on tarkoitettu ainoastaan viitteeksi.

Todellinen tuote on etusijalla.

Turvallisuusvarotoimet

Lue seuraavat tiedot huolellisesti, jotta voit käyttää ilmastointilaitetta asianmukaisesti.

Alla on lueteltu kolme erilaista turvallisuusvarotoimea ja -ehdotusta.

VAROITUS Virheelliset toiminnot voivat johtaa vakaviin seurauksiin, kuten kuolemaan tai vakaviin vammoihin.

VARO Virheelliset toiminnot voivat aiheuttaa loukkaantumisia tai laitteen vaurioitumista. Tietyissä tilanteissa se voi johtaa vakaviin seurauksiin.

OHJEET: Nämä tiedot voivat varmistaa koneen oikean toiminnan.

Kuvissa käytetyt symbolit

⊘: Tämä symboli osoittaa toimintoja, joita tulee välttää.

⚠: Tämä symboli osoittaa tärkeitä ohjeita, joita on noudatettava.

⚡: Tämä symboli osoittaa asioita, jotka täytyy maadoittaa.

⚡: Varo sähköiskua (Tämä symboli näkyy päälaitteen tarrassa.)

Kun olet lukenut tämän käsikirjan, anna se niille, jotka aikovat käyttää laitetta.

Laitteen käyttäjän tulee säilyttää tämä muistikortti helposti saatavilla ja antaa se niille, jotka suorittavat korjauksia tai siirtävät laitetta.

Aseta tämä myös uuden käyttäjän saataville, kun laitteen omistaja vaihtuu.

Muista noudattaa seuraavia tärkeitä turvallisuusohjeita.

⚠ VAROITUS

• Mikäli huomaat epätavallisia ilmiöitä (kuten esimerkiksi palon hajua), sammuta välittömästi virta ja ota yhteys myyjään selvittääksesi asianmukaiset toimenpiteet.



Tuuleta huone hyvin avaamalla ikkunat. Jos jatkat ilmastointilaitteen käyttöä näissä olosuhteissa, se saattaa vahingoittaa laitetta ja aiheuttaa sähköiskun tai tulipalon vaaran.

• Pitkäaikaisen ilmastointilaitteen käytön jälkeen on suositeltavaa tarkistaa, onko laitteen alusta vaurioitunut.



Mikäli vaurioitunutta alustaa ei korjata, laite saattaa pudota ja aiheuttaa onnettomuuksia.

• Älä irrota ulkoyksikön poistoaukkoa.

Paljaat tuulettimet ovat erittäin vaarallisia ja voivat aiheuttaa vahinkoa ihmiskehölle.



• Jos tarvitset huoltoa tai korjausta, otathan yhteyttä jälleenmyyjään.

Huolto- ja korjaustyöt on suoritettava oikein, sillä väärä menettely saattaa aiheuttaa vesivuodon, sähköiskun ja tulipalon vaaran.

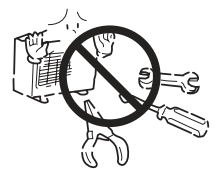

⚠ VAROITUS

• Esineiden asettaminen tai seisominen ulkoyksikön päälle on ehdottomasti kielletty. Tavaroiden ja ihmisten putoaminen voi aiheuttaa onnettomuuksia.



• Vältä ilmastointilaitteen käyttöä kosteilla käsillä, sillä se voi aiheuttaa sähköiskun.



• Käytä ainoastaan räjähdysuojattua sulaketta. Älä käytä lankaa tai muita materiaaleja sulakkeen korvaamiseen, sillä se saattaa aiheuttaa vikoja tai palo-onnettomuuksia.



• Käytä tyhjennysputkea oikein varmistaaksesi tehokkaan tyhjennyksen. Putkien väärä käyttö voi johtaa vuotoihin.

• Asenna vuotovirtakatkaisin, sillä ilman sitä on helppo saada sähköisku.

• Ilmastointilaitetta ei tule asentaa ympäristöön, jossa on syttyviä kaasuja, sillä ilmastointilaitteen läheisyydessä olevat palavat kaasut voivat aiheuttaa palovaaran.

Anna jälleenmyyjän vastata ilmastointilaitteen asennuksesta. Väärä asennus saattaa aiheuttaa vesivuodon, sähköiskun ja tulipalon vaaran.

• Ota yhteyttä jälleenmyyjään ryhtyäksesi tarvittaviin toimenpiteisiin kylmäaineen vuodon estämiseksi. Jos ilmastointilaitte asennetaan pieneen huoneeseen, muista ryhtyä tarvittaviin toimenpiteisiin tukehtumisonnettomuuden estämiseksi myös mahdollisen kylmäainevuodon sattuessa.

• Jälleenmyyjä on vastuussa ilmastointilaitteen asennuksesta tai uudelleenasennuksesta. Väärä asennus saattaa aiheuttaa vesivuodon, sähköiskun ja tulipalon vaaran.

• Kytke maadoitusjohto
Maadoitusjohtoa ei tule liittää kaasuputkeen, vesiputkeen, ukkosenjohtimeen tai puhelinlinjaan, koska virheellinen maadoitus voi aiheuttaa sähköiskun.



Maadoitus

Turvallisuusvarotoimet

⚠ VAROITUS

- Suorita laitteen asennus ammattilaisen toimesta. Epäpätevän henkilön tekemä virheellinen asennus voi johtaa vesivuotoihin, sähköiskuihin tai tulipaloihin.
- Aseta laite vakaalle, tasaiselle alustalle, joka kestää yksikön painon, jotta yksikkö ei kaadu tai putoa aiheuttaen vammoja.
- Käytä johdotukseen vain määritettyjä kaapeleita. Liitä jokainen kaapeli asianmukaisesti ja varmista, että kaapelit eivät aiheuta liittimille liiallista rasitusta. Kaapelit, jotka eivät ole liitetty asianmukaisesti, voivat aiheuttaa lämpöä ja mahdollisesti johtaa tulipaloon.
- Epäasiallisesti tai asianmukaisesti liittämättömät kaapelit voivat generoida lämpöä ja aiheuttaa tulipalon.
- Älä muokkaa tai muuta laitetta. Jos ongelmia ilmenee, ota yhteyttä jälleenmyyjään. Mikäli korjauksia ei suoriteta asianmukaisesti, laite saattaa vuotaa vettä, mikä aiheuttaa sähköiskun vaaran. Lisäksi se voi aiheuttaa savua tai tulipalon.

- Huomioi tarkasti jokainen tämän käsikirjan vaihe asentaessasi yksikköä. Epäasianmukainen asennus saattaa johtaa vesivuotoon, sähköiskuun, tulipaloon tai räjähdykseen.
- Salli valtuutetun sähköasentajan suorittaa kaikki sähkötyöt paikallisten määräysten ja tässä käsikirjassa annettujen ohjeiden mukaisesti. Kiinnitä piiri, joka on tarkoitettu vain yksikköön. Virheellinen asennus tai piirin kapasiteetin puute saattaa aiheuttaa laitteen toimintahäiriön, sähköiskun, tulipalon tai jopa räjähdysvaaran.
- Kiinnitä liittimen kansi (paneeli) tukevasti yksikköön. Mikäli laite on asennettu virheellisesti, pöly ja/tai vesi saattavat tunkeutua laitteeseen, mikä voi aiheuttaa sähköiskun, savun tai tulipalon vaaran.
- Yksikön asennuksessa tai siirtämisessä tulee käyttää ainoastaan siihen merkittyä R32-kylmäainetta. Jos käytetään muuta kuin määrättyä kylmäainetta tai lisätään ilmaa yksikön piiriin, se saattaa aiheuttaa epänormaalia toimintaa ja epäsäännöllisiä syklejä, mikä lisää riskiä yksikön räjähtämiselle.

⚠ VAROITUS

- Vältä koskettamasta lämmönvaihtimen ripoja paljain käsin, koska ne ovat teräviä ja voivat aiheuttaa vaaraa.
- Jos kylmäainekaasua vuotaa, varmista, että huoneessa on riittävä ilmanvaihto. Mikäli vuotanut kylmäainekaasu joutuu kosketuksiin lämmönlähteen kanssa, se voi aiheuttaa haitallisten kaasujen muodostumisen, tulipalon tai räjähdysvaaran.
- Vältä laitteiden turvaominaisuuksien kumoamista tai asetusten muuttamista. Laitteen turvaominaisuuksien, kuten painekeytkimen ja lämpötilakeytkimen, tahallinen rikkominen tai muun kuin jälleenmyyjän tai asiantuntijan asentamien osien käyttö saattaa aiheuttaa tulipalon tai räjähdysvaaran.

- Asentaessasi laitetta pienikokoiseen huoneeseen, varmista suojautumisesi hypoksialta, joka voi aiheutua vuotaneen kylmäaineen pääsemisestä kynnyksen yli. Ota yhteyttä jälleenmyyjään tarvittavien toimenpiteiden toteuttamiseksi.
- Kun siirrät ilmastointilaitetta, suosittelemme ottamaan yhteyttä jälleenmyyjään tai asiantuntijaan. Epäasianmukainen asennus saattaa johtaa vesivuotoon, sähköiskuun, tulipaloon tai räjähdysvaaran.
- Kun korjaustyöt on suoritettu, tarkista kylmäainekaasuvuotojen varalta. Jos kaasukylmäaine vuotaa ja altistuu lämmönlähteelle, kuten tuulettimelle, liedelle tai sähkögrillille, se saattaa aiheuttaa haitallisia kaasupäästöjä, tulipalon tai jopa räjähdysvaaran.
- Käytä vain tiettyjä osia. Suorita laitteen asennus ammattilaisen toimesta. Epäasianmukainen asennus saattaa johtaa vesivuotoihin, sähköiskuun, savun muodostumiseen, tulipaloon tai räjähdysvaaran.

Turvallisuusvarotoimet

Varotoimet R32-kylmäainetta käytettävien yksiköiden käsittelyyn

⚠ VARO

Älä käytä olemassa olevia kylmäaineputkia.

- Nykyisessä putkistossa oleva vanha kylmäaine ja jääkaappiöljy sisältävät runsaasti klooria, mikä aiheuttaa uuden jääkaapin öljyn laadun heikkenemisen.

- R32 on korkeapaineinen kylmäaine, ja nykyisen putkiston käyttö voi aiheuttaa sen halkeamisen.

Säilytä putkien sisä- ja ulkopinnat vapaina epäpuhtauksista, kuten rikki, oksideista, pöly- ja lian hiukkasista, öljyistä ja kosteudesta, pitäen ne puhtaina.

- Kylmäaineputkien sisällä olevat epäpuhtaudet vaikuttavat kylmäaineöljyn heikkenemiseen.

Käytä tyhjiöpumppua, jossa on vastavirtausventtiili.

- Jos käytetään muita venttiilityyppejä, tyhjiöpumpun öljy voi virrata takaisin kylmäainekierto, mikä voi heikentää jääkaapin öljyn laatua.

Älä käytä seuraavia työkaluja, joita on käytetty tavanomaisten kylmäaineiden kanssa. Varusta itsesi työkaluilla, jotka on tarkoitettu yksinomaan R32-kylmäaineen kanssa. (Tämä sisältää jakotukin mittarisarjan, täyttöletkun, kaasuvuodon ilmaisimen, vastavirtausventtiilin, kylmäaineen täyttöalustan, alipainemittarin ja kylmäaineen talteenottolaitteet.)

- Jos näihin työkaluihin on jäänyt kylmäainetta ja/tai kylmäaineöljyä, ja ne sekoitetaan R32-kylmäaineen kanssa tai jos niihin sekoitetaan vettä, kylmäaineen laatu heikkenee.

- Koska R32-kylmäaine ei sisällä klooria, tavanomaiset jääkaappien kaasuvuotoilmaisimet eivät ole tehokkaita sen havaitsemiseen.

⚠ VARO

Säilytä asennuksen aikana käytettävä putkisto sisätiloissa ja sulje putkien molemmat päät välittömästi ennen juottamista. Pidä kulmakappaleet ja muut liitokset käärittyinä muoviin.

- Jos kylmäainekierto pääsee pölyä, likaa tai vettä, se saattaa heikentää yksikön öljyä tai aiheuttaa kompressorin toimintahäiriön.

Levitä pieni määrä esteriöljyä, eetteriöljyä tai alkyylibentseeniä soihdutusten ja laippaliitosten päällystämiseen.

- Jäähdytyskoneen öljyn laatu heikkenee, jos siihen lisätään suuria määriä mineraaliöljyä.

Täytä järjestelmä nestemäisellä kylmäaineella.

- Kaasukylmäaineella täyttäminen voi aiheuttaa sylinterissä olevan kylmäaineen koostumuksen muutoksen ja johtaa suorituskyvyn heikkenemiseen.

Älä käytä täyttösylintereitä.

- Kylmäaineen täyttösylinterin käyttö muuttaa kylmäaineen koostumusta ja tämä saattaa johtaa tehohäviöihin.

Työkalujen käsittelyssä tulee olla erityisen varovainen.

- Vältä vieraan materiaalin, kuten pölyn, lian tai veden, pääsyä kylmäainekierto, sillä se voi aiheuttaa jäähdytyskoneen öljyn huononemista.

Käytä vain R32-kylmäainetta.

- Klooria sisältävien kylmäaineiden (kuten R22) käyttö voi aiheuttaa kylmäaineen huononemista.

Ennen laitteen asennusta

⚠ VARO

Vältä asentamasta yksikköä alueelle, jossa on mahdollisuus palavien kaasujen vuotamiseen.

- Vuotavat kaasut, jotka kertyvät laitteen ympärille, voivat aiheuttaa tulipalon.

Älä käytä laitetta elintarvikkeiden, eläinten, kasvien, esineiden säilyttämiseen tai muihin erityistarkoituksiin.

- Laitetta ei ole suunniteltu tarjoamaan asianmukaisia olosuhteita näiden esineiden laadun säilyttämiseksi.

Älä käytä laitetta epätavallisessa ympäristössä.

- Laitetta ei tule käyttää suuren öljymäärän, höyryn, hapon, emäksisten liuottimien tai erikoistyyppisten suihkeiden läsnä ollessa, sillä se voi merkittävästi heikentää sen suorituskykyä ja/tai aiheuttaa toimintahäiriön. Tämä saattaa myös aiheuttaa sähköiskun, savun tai tulipalon vaaran.

- Orgaanisten liuottimien tai syövyttävien kaasujen (kuten ammoniakkin, rikkiyhdisteiden ja happojen) esiintyminen voi johtaa kaasu- tai vesivuotoon.

Kun asennat laitteen sairaalaan, toteuta tarvittavat toimenpiteet melun vähentämiseksi.

- Korkeataajuiset lääketieteelliset laitteet saattavat aiheuttaa häiriötä ilmastointilaitteen normaalille toiminnalle, tai ilmastointilaitte voi puolestaan vaikuttaa haitallisesti lääketieteellisten laitteiden normaaliin toimintaan.

Älä sijoita laitetta esineiden tai pinnoitteiden päälle, jotka eivät välttämättä kestä kosteutta.

- Kun kosteustaso nousee yli 80 % tai viemärijärjestelmä on tukkeutunut, sisäyksiköistä voi vuotaa vettä.

- Myös keskitetyn tyhjennysjärjestelmän asentaminen ulkoyksikköön voi olla harkitsemisen arvoinen ratkaisu, jotta veden tippuminen ulkoyksiköistä voidaan estää

Turvallisuusvarotoimet

Ennen yksikön asentamista (siirtämistä) tai sähkötöiden suorittamista

⚠ VARO

Maadoita yksikkö.

●Älä kytke laitteen maadoitusta kaasu-, vesi-, salamanjohtimiin tai puhelimiin maadoitusliittimiin. Epäasianmukainen maadoitus voi aiheuttaa sähköiskun, savun, tulipalon vaaran tai väärän maadoituksen aiheuttaman melun, mikä saattaa johtaa laitteen toimintahäiriöihin.

Tarkista, etteivät johdot ole alttiina jännitteelle.

●Jos johdot ovat liian kireät, ne voivat katketa tai aiheuttaa lämpöä ja/tai savua, mikä puolestaan voi johtaa tulipalon vaaraan.

Asenna räjähdysuojattu katkaisin virtavuodon varalta virtalähteeseen, jotta sähköiskun vaara voidaan välttää.

●Katkaisijan puuttuessa virtavuoto aiheuttaa sähköiskun, tulipalon tai räjähdysvaaran.

●Älä käytä suuritehoisia sulakkeita, teräslankaa tai kuparilankaa. Muussa tapauksessa seurauksena voi olla laitteen vaurioituminen, tulipalo, savu tai räjähdys.

●Älä kostuta ilmastointilaitetta vedellä tai aseta sitä veden alle.

●Laitteessa oleva vesi aiheuttaa sähköiskun vaaran.

Tarkista säännöllisesti lava mahdollisten vaurioiden varalta, jotta laite ei putoa.

●Mikäli laite jätetään vaurioituneelle alustalle, on olemassa kaatumisen riski, mikä voi johtaa loukkaantumisiin.

Kun tyhjennysputkia asennetaan, seuraa huolellisesti käyttöohjeita ja varmista, että ne poistavat veden tehokkaasti, jotta kosteuden kondensoituminen vältetään.

●Mikäli asennus suoritetaan virheellisesti, voi aiheutua vesivuotoja, jotka mahdollisesti vahingoittavat kalusteita.

Hävitä pakkausmateriaalit asianmukaisesti.

●Pakkauksessa saattaa sisältyä esimerkiksi nauvoja. Huolehdi niiden asianmukaisesta hävittämisestä loukkaantumisriskin välttämiseksi.

●Muovipussit aiheuttavat tukehtumisvaaran lapsille. Avaa muovipussit ennen niiden hävittämistä onnettomuuksien välttämiseksi.

Ennen koekäyttöä

⚠ VARO

Kytкимиä ei tulisi käyttää märillä käsillä, jotta sähköiskun vaaraa voidaan välttää.

Älä koske kylmäaineputkiin paljain käsin käytön aikana ja välittömästi käytön jälkeen.

●Järjestelmän kylmäaineen tilasta riippuen tietyt laitteen osat, kuten putket ja kompressori, voivat käydä erittäin kylmiksi tai kuumiksi, mikä altistaa henkilön jäätymis- tai palovammoriskille.

Älä käytä laitetta ilman sen paneeleita ja turvasuojia, aseta ne oikeille paikoilleen ennen käyttöä.

●Niiden tehtävänä on estää käyttäjiä vahingossa koskemasta pyöriviä, korkean lämpötilan tai korkeajännitteisiä osia.

Älä katkaise virtaa välittömästi laitteen pysäyttämisen jälkeen.

●Anna vähintään viiden minuutin odotusaika ennen yksikön sammuttamista, muuten saattaa esiintyä veden vuotamista tai muita ongelmia.

Älä käytä laitetta ilman ilmansuodattimia.

●Ilmassa leijuvat pölyhiukkaset voivat tukkia järjestelmän ja aiheuttaa sen toimintahäiriön.

Lue ennen asennusta

Tarkastettavat kohteet

- (1). Tarkista huollettavan yksikön käyttämän kylmäaineen tyyppi. Kylmäaineen tyyppi: R32
- (2). Tarkista huollettavan laitteen merkit ongelmista. Katso tästä huolto-oppaasta merkit kylmäaineen kierto-ongelmista.
- (3). Älä unohda lukea huolellisesti tämän oppaan alussa olevia turvaohjeita.
- (4). Mikäli kaasuvuoto ilmenee tai jos kylmäainetta altistetaan avotullelle, seurauksena voi olla haitallisen fluorivetyhappokaasun muodostuminen. Pidä työpaikka hyvin tuuletettuna.

VARO

Aseta uudet putket paikoilleen välittömästi vanhojen poistamisen jälkeen, jotta kosteus ei pääse kylmäainekierto.

Tietyissä kylmäainetyypeissä (kuten R22), oleva kloridi voi heikentää jäähdystykoneen öljyn laatua.

Tarvittavat työkalut ja materiaalit

Valmistele seuraavat työkalut ja materiaalit, joita tarvitaan laitteen asentamiseen ja huoltoon.

Tarvittavat työkalut käytettäväksi R32-kylmäaineen kanssa (R22- ja R407C-kylmäaineen kanssa käytettävien työkalujen soveltuvuus).

1. Käytetään R32-kylmäaineen kanssa käytettäväksi (Ei sallittu käytettäväksi R22- tai R407C-kylmäaineen kanssa).

Työkalut/Materiaalit	Käyttötarkoitus	Huomautukset
Jakotukin mittarisarja	Vakumointi, kylmäaineen täyttö	5,09 MPa korkean paineen puolella.
Täyttöletku	Vakumointi, kylmäaineen täyttö	Letkun halkaisija on suurempi kuin perinteisillä letkuilla
Kylmäaineen kierrätyslaitteet	Kylmäaineen kierrätys	
Kylmäainesylinteri	Kylmäaineen täyttö	Kirjoita ylös kylmäaineen tyyppi. Väriiltään vaaleanpunainen sylinterin yläosassa.
Kylmäainesylinterin täyttöportti	Kylmäaineen täyttö	Letkun halkaisija on suurempi kuin perinteisillä letkuilla.
Laippamutteri	Yksikön liittäminen putkistoon	Käytä tyyppin 2 laippamuttereita.

2. Työvälineet ja materiaalit, joita voi käyttää R32-kylmäaineen kanssa, mutta tietyin rajoituksin.

Työkalut/Materiaalit	Käyttötarkoitus	Huomautukset
Kaasuvuodon tunnistuslaite	Kaasuvuotojen tunnistus	Voi käyttää HFC-tyyppisiä kylmäaineita
Vakuumpumppu	Vakuumikuivaus	Voi käyttää, jos takaisinvirtauksen tarkistussovitin on kytketty.
Levitystyökalu	Putkien levitysstyö	Levitysmitat ovat muuttuneet. Katso seuraava sivu.

3. Työkalut ja materiaalit, joita käytetään R22- tai R407C-kylmäaineen kanssa, voidaan käyttää myös R32-kylmäaineen kanssa

Työkalut/Materiaalit	Käyttötarkoitus	Huomautukset
Vakuumpumppu, jossa on takaiskuventtiili	Vakuumikuivaus	
Taivutin	Putkien taivutus	
Momenttiavain	Laippamutterien kiristys	Vain niillä, joiden halkaisijat ovat $\Phi 12,70$ (1/2") ja $\Phi 15,88$ (5/8"), on suuremmat levitysmitat.
Putkileikkuri	Putkien leikkaaminen	
Hitsauskone ja tyyppisylinteri	Putkien hitsaus	
Kylmäaineen täyttömittari	Kylmäaineen täyttö	
Tyhjiöharso	Tyhjiön muodostuksen tarkistaminen	

4. Työkalut ja materiaalit, joita ei saa käyttää R32-kylmäaineen kanssa

Työkalut/Materiaalit	Käyttötarkoitus	Huomautukset
Täyttösylinteri	Kylmäaineen täyttö	Ei saa käyttää R32-tyypin kylmäainetta käyttävien yksiköiden kanssa.

Työkalut, jotka on suunniteltu R32-kylmäaineelle, vaativat erityistä varovaisuutta käsittelyssä, ja kosteuden sekä pölyn pääsy kierto on estettävä.

Lue ennen asennusta

Putkiston materiaalit

Kupariputkien tyypit (viite)

Suurin käyttöpaine	Soveltuvat kylmäaineet
3.4MPa	R22, R407C
4.3MPa	R32

- Käytä paikallisten standardien mukaisia putkia.

Putkiston materiaalit/Säteittäinen paksuus

Käytä putkia, jotka on valmistettu deoksidoidusta kuparista, johon on lisätty fosforia.

Koska R32-kylmäainetta käyttävien yksiköiden käyttöpaine on korkeampi kuin R22-kylmäainetta käyttävien yksiköiden, valitse putket, joiden säteittäinen paksuus on vähintään alla olevan taulukon mukainen. (Vältä käyttämästä putkia, joiden säteittäinen paksuus on 0,7 mm tai vähemmän.)

Koko(mm)	Koko (tuuma)	Säteittäinen paksuus(mm)	Tyyppi
Φ6.35	1/4"	0.8t	O-tyypin putket
Φ9.52	3/8"	0.8t	
Φ12.7	1/2"	0.8t	
Φ15.88	5/8"	1.0t	
Φ19.05	3/4"	1.0t	1/2H- tai H-tyypin putket

- Vaikka O-tyyppiä oli mahdollista käyttää putkille, joiden koko oli enintään Φ19,05 (3/4") tavanomaisten kylmäaineiden kanssa, käytä 1/2H-tyypin putkia laitteissa, jotka käyttävät R32-kylmäainetta. (O-tyypin putket voivat olla käytetään, jos putken koko on Φ19,05 ja säteittäinen paksuus 1,2 t.)

- Taulukossa näkyvät Japanin standardit. Valitse putket, jotka noudattavat paikallisia standardeja käyttämällä tätä taulukkoa viitteenä.

Levitystyöstö (vain O- ja OL-tyypit)

R32-kylmäainetta käyttävien yksiköiden levitystyöstömitat ovat suurempia ilmatiivyyden parantamiseksi verrattuna R22-kylmäainetta käyttäviin yksiköihin.

Levitystyöstömitta (mm)

Putkien ulkomitat	Koko	Mitta A	
		R32	R22
6.35	1/4"	9.1	9.0
9.52	3/8"	13.2	13.0
12.7	1/2"	16.6	16.2
15.88	5/8"	19.7	19.4
19.05	3/4"	24.0	23.3

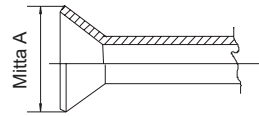

Mikäli kytkintyyppistä levitystyökalua käytetään R32-kylmäainetta käyttävien yksiköiden levitystyöstöön, varmista, että putken ulkoneva osa on välillä 1,0–1,5 mm. Kupariputken ulkoneman pituuden säätämiseksi on hyödyllistä käyttää mittaria.

Laippamutteri

Tyypin 2 levitysmuttereita käytetään vahvemman lujuuden takaamiseksi tyypin 1 muttereiden sijasta. Joitakin levitysmuttereiden kokoja on myös muutettu.

Laippamutterin mita (mm)

Putkien ulkomitat	Koko	Mitta B	
		R32(Tyyppi2)	R22(Tyyppi1)
6.35	1/4"	17.0	17.0
9.52	3/8"	22.0	22.0
12.7	1/2"	26.0	24.0
15.88	5/8"	29.0	27.0
19.05	3/4"	36.0	36.0

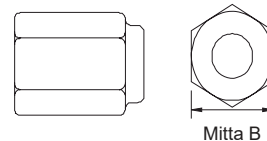

- Taulukossa näkyvät Japanin standardit. Valitse putket, jotka noudattavat paikallisia standardeja käyttämällä tätä taulukkoa viitteenä.

Lue ennen asennusta

Ilmatiiviydestä

Ei muutoksia perinteiseen menetelmään. Huomioi, että R22- tai R410A-kylmäaineen vuodon tunnistuslaite ei pysty havaitsemaan R32-kylmäaineen vuotoa.

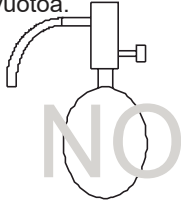

Halogeenilamppu

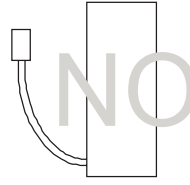

R22- tai R407C-kylmäaineen vuototunnistus

Kohteet, joita on noudatettava tarkasti:

1. Paineista laite tyypellä suunnittelupaineeseen saakka ja arvioi sitten laitteen ilmatiiviyys ottaen huomioon lämpötilan vaihtelut.
2. Kun tutkitaan vuotokohtia kylmäaineen avulla, varmista, että käytät R32-kylmäainetta.
3. Varmista, että R32 on nestemäisessä tilassa täytön aikana.

Syyt:

1. Paineistetun kaasumaisen hapen käyttö voi aiheuttaa räjähdyksen.
2. R32-kylmäaineen lisääminen sylinteriin muuttaa jäljellä olevan kylmäaineen koostumusta, mikä tekee siitä käyttökelvotonta.

Vakumointi

1. Vakuumipumppu takaiskuventtiilillä

Takaiskuventtiilillä varustettu vakuumipumppu on tarpeen estämään vakuumipumpun öljyn paluu kylmäainepiiriin, kun vakuumipumpun virta katkaistaan (virtakatkos). On myös mahdollista asentaa takaiskuventtiili jälkikäteen varsinaiseen vakuumipumppuun.

2. Vakuumipumpun tyhjiön tila

Käytä pumppua, joka saavuttaa 65 Pa tai alle 5 minuutin käytön jälkeen.

Varmista lisäksi, että käytössäsi on vakuumipumppu, joka on huollettu asianmukaisesti ja öljytty määrätellyllä öljyllä. Mikäli vakuumipumppua ei huolleta asianmukaisesti, tyhjiön tila saattaa jäädä liian alhaiseksi.

3. Vakuumimittarin tarkkuusvaatimukset

Käytä vakuumimittaria, joka voi mitata jopa 650 Pa. Älä käytä yleistä jakotukin mittarisarjaa, koska se ei kykene mittaamaan 650 Pa:n tyhjiötä.

4. Vakumoinnin kesto

Vakumoi laitteisto 1 tunnin ajan sen jälkeen, kun 650 pascalin tyhjiö on saavutettu.

Anna laitteiden olla vakuumin muodostumisen jälkeen 1 tunnin ajan ja varmista, ettei tyhjiö häviä.

5. Toimintamenettely vakuumipumpun ollessa pysäytettynä

Vakuumpumppuöljyn takaisinvirtauksen estämiseksi voit avata vakuumipumpun puolella olevan ylipaineventtiilin tai irrottaa täyttötletkun ilmaan vedettäväksi ennen toiminnan lopettamista. Samaa menettelytapaa suositellaan käytettäessä vakuumipumppua, jossa on takaiskuventtiili.

Kylmäaineen täyttö

R32-kylmäaineen on oltava nestemäisessä tilassa täytön aikana.

Syyt:

R32 on HFC-kylmäaine (kiehumispiste = -52 °C). Sitä voidaan käsitellä suunnilleen samalla tavalla kuin R410A-kylmäainetta. Tärkeää on kuitenkin muistaa täyttää kylmäaine nestepuolelta, sillä sen täyttäminen kaasupuolelta voi muuttaa sylinterissä olevan kylmäaineen koostumusta hieman.

Huomautus

- Syfonilla varustetun sylinterin tapauksessa R32-kylmäainetta voidaan täyttää ilman, että sylinteriä tarvitsee kääntää ylösalaisin. Tarkista sylinterin tyyppi ennen täyttämistä.

Toimenpiteet kylmäaineen vuodon sattuessa

Kun kylmäainetta vuotaa, sitä voidaan täydentää lisäämällä lisää kylmäainetta. (Lisää kylmäaine nestepuolelta)

Perinteisten ja uusien kylmäaineiden ominaisuudet

- R32 on simuloitu atseotrooppinen kylmäaine, mikä tarkoittaa, että sen käsittelyssä voidaan noudattaa lähes samaa lähestymistapaa kuin yksittäisen kylmäaineen, kuten R22, käsittelyssä. Mikäli kylmäaine poistetaan kuitenkin höyryfaasissa, sylinterissä olevan kylmäaineen koostumus saattaa muuttua jonkin verran.
- Poista nestefaasissa oleva kylmäaine. Mikäli kylmäainetta vuotaa, voidaan lisätä lisää kylmäainetta.

1. Lisävarusteet

Suojaa sähköjohtoja avaavalta reunalta.

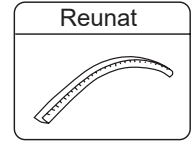

2. Asennuspaikan valinta

Valitse asennuspaikka, joka täyttää seuraavat ehdot, ja varmista samalla asiakkaan tai käyttäjän suostumus.

- Paikka, jossa ilma kiertää.
- Sijoita vapaasti pois muista lämmönlähteistä tulevasta lämpösäteilystä.
- Paikka, josta tyhjentyvä vesi saattaa valua pois.
- Paikka, jossa melu ja kuuma ilma eivät häiritse lähiympäristöä.
- Paikka, jossa ei ole kovaa lunta talvella.
- Paikka, jossa ilman sisään- ja poistoaukon läheisyydessä ei ole esteitä.
- Paikka, jossa ilman poistoaukko ei altistu voimakkaalle tuulelle.
- Neljältä sivulta ympäröity paikka ei ole sopiva asennukseen. Yksikölle on varattava vähintään 1 metrin tila ylhäältä.
- Vältä ohjainsäleikön asentamista paikkaan, jossa oikosulku on mahdollinen.
- Kun useita yksiköitä asennetaan, varmista riittävä imutila oikosulun välttämiseksi.

Yksikön ympärillä tarvitaan avointa tilaa

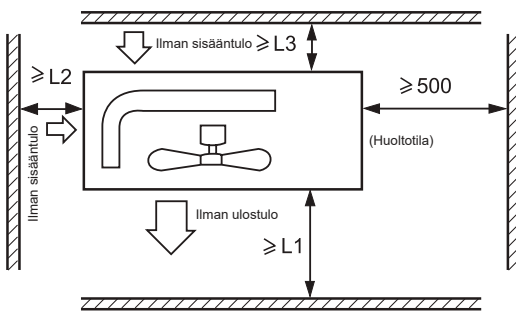

Etäisyys			
L1	Auki	Auki	500 mm
L2	300 mm	300 mm	open
L3	150 mm	300 mm	150 mm

Huomautus:

- (1) Kiristä osat ruuveilla.
- (2) Älä johda voimakasta tuulta suoraan poistoilman virtausaukkoon.
- (3) Varaa vähintään yhden metrin etäisyys laitteen yläosasta.
- (4) Estä roskien kertyminen yksikköä ympäröivälle alueelle.
- (5) Jos ulkoyksikkö asennetaan tuulelle alttiiseen paikkaan, varmista, että poistoaukon säleikkö ei ole suunnattu tuulen suuntaan.

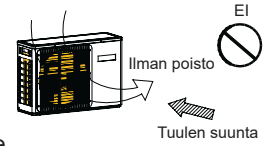

3. Ulkoyksikön asennus

Kiinnitä yksikkö asianmukaisesti alustalle, ottaen huomioon asennuspaikan kunto ja seuraavat tiedot.

- Jätä betonialustalle riittävästi tilaa kiinnittämiseksi ankkuripulteilla.
- Sijoita betonialusta riittävän syväälle.
- Asenna laite siten, että kaltevuuskulma on alle 3 astetta.
- Älä sijoita laitetta suoraan maahan. Varmista, että pohjalevyn tyhjennysaukon läheisyydessä on riittävästi tilaa, jotta vesi poistuu tasaisesti.

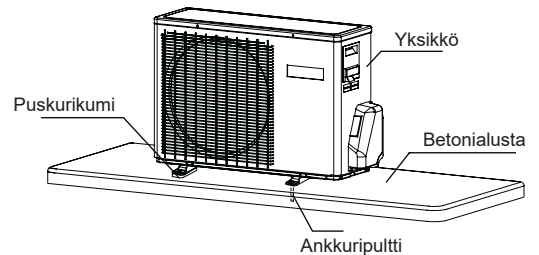

4. Asennusmitta (yksikkö: mm)

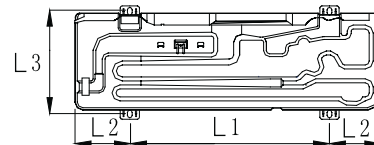
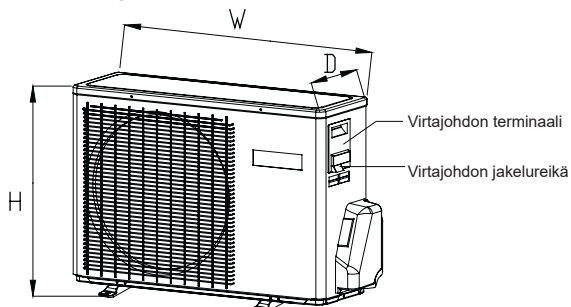

Asennusmitan arvot on esitetty **taulukossa 3**

1. Piping size

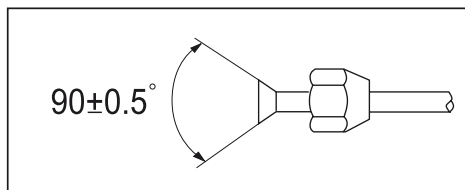

•Asenna ensin irrotetut laippamutterit liitettäviin putkiin ja sen jälkeen liitä putket laippaan.

•Putkien kokoarvot on esitetty taulukossa 4

2. Putkien liittäminen

•Muotoile putkea antamalla sille mahdollisimman suuri pyöreys, jotta putki ei murskaannu, ja varmista, että taivutussäde on vähintään 30-40 mm tai pidempi.

•Työskentelyn helpottamiseksi on suositeltavaa liittää ensin kaasupuolen putki.

•Yhdysputki on suunniteltu erityisesti R32-kylmäaineelle.

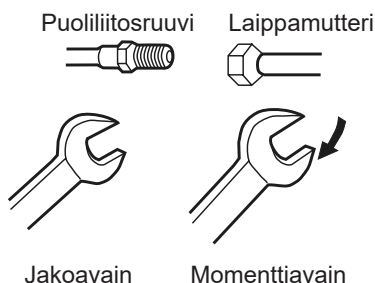

Ilman huolellista keskitystä tehty pakkokiinnitys voi vahingoittaa kierteitä ja aiheuttaa kaasuvuodon.

Putken halkaisija(Ø)	Kiinnitysmomentti
Nestepuoli 6,35 mm (1/4")	18-20N.m
Neste-/Kaasupuoli 9,52 mm (3/8")	30-35N.m
Kaasupuoli 12,7 mm (1/2")	35-45N.m
Kaasupuoli 15,88 mm (5/8")	45-55N.m

Varo, ettei putkeen pääse aineita, kuten hiekkaa, vettä ja muita jätteitä.

VARO

Vakioputken pituus on C m. Jos se on yli D m, tämä vaikuttaa laitteen toimintaan. Jos putkea on pidennettävä, kylmäainetta tulee lisätä vastaavasti E g/m. Kylmäaineen täyttö tulee suorittaa ammattitaitoisen ilmastointi-insinöörin toimesta. Ennen ylimääräisen kylmäaineen lisäämistä suorita ilmanpoisto kylmäaineputkista ja sisäyksiköstä vakuumpumpulla. Tämän jälkeen voit lisätä tarvittavan määrän kylmäainetta.

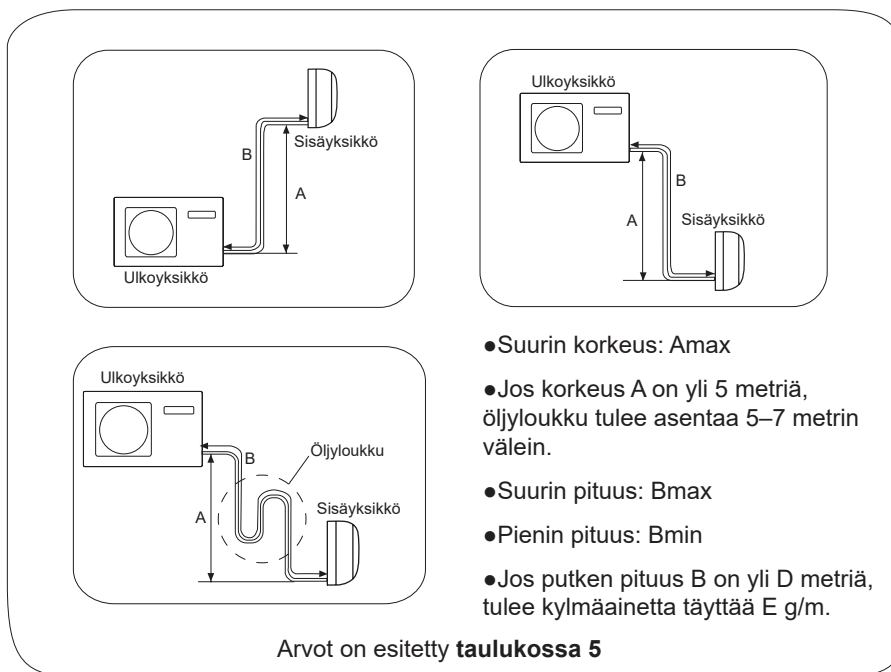

Kun kylmäaineputken liittäminen on valmis, on suoritettava ilmativiivystesti.

- Ilmativiivystestissä käytetään typpisäiliötä paineen luomiseksi putken liittätilassa, kuten seuraavassa kuvassa on esitetty.
- Kaasu- ja nesteventtiilit ovat suljettuina. Tiivistä venttiilitanko ennen paineen syöttöä estääksesi typen pääsyn ulkoyksikön kiertojärjestelmään. Kiristä sekä kaasu- että nesteventtiilin varret.

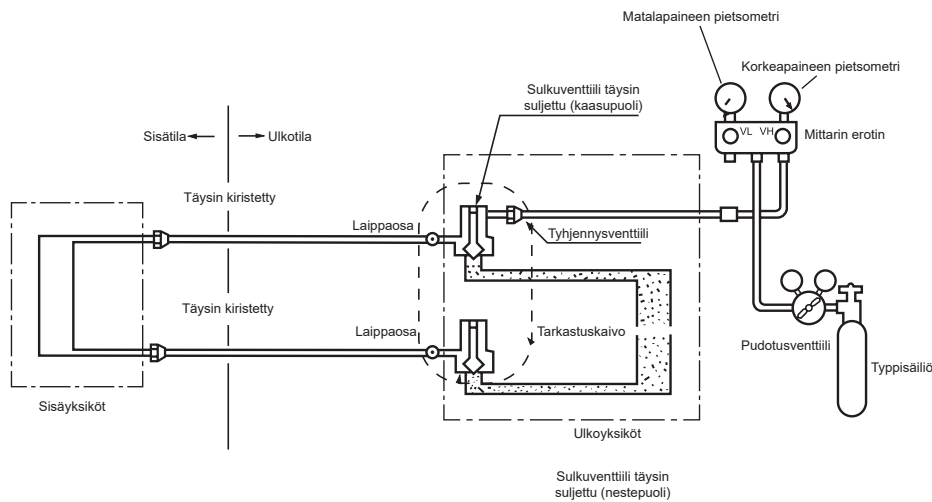

- 1) Paine yli 3 minuuttia 0,3 MPa:n paineessa (3,0 kg/cm²g).
- 2) Paine yli 3 minuuttia 1,5 MPa:n paineessa (15 kg/cm²g).
Suuri vuoto saattaa olla havaittavissa.
- 3) Paine Lisätietoja 24 tuntia 3,0 MPa:n paineessa (30 kg/cm²g).
Pieni vuoto saattaa olla havaittavissa.

- Tarkista, laskeeko paine

Testi on läpäisty, jos paine ei laske

Tarkista vuotokohta, jos paine laskee

Kun paineistetaan 24 tunnin ajan, paine muuttuu 0,01 MPa (0,1 kg/cm²g) jokaista 1 asteen ympäristön lämpötilan muutosta kohti.

Se on korjattava testin aikana.

- Vuotokohdan tarkistus

Mikäli paine laskee, suorita vaiheet 1) - 3) tarkistaaksesi vuodot jokaisessa liitoksessa. Kuuntele, tunnustele ja käytä esimerkiksi saippuavettä tunnistamaan mahdollinen vuotokohta. Kun olet tunnistanut paikan, josta vuoto tapahtuu, suorita joko uusi hitsaus tai kiristä mutteri tiukasti.

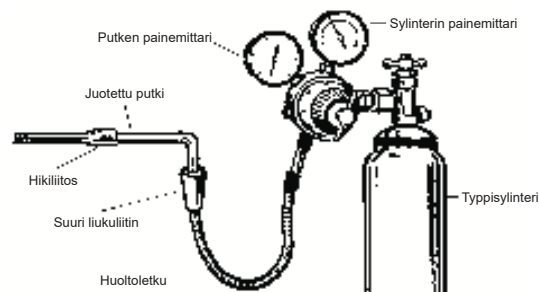

Putkiston tyhjiömenetelmä: käytä vakuumpumppua

1. Poista 3-tieventtiilin huoltoportin suojus sekä 2-tieventtiilin ja 3-tieventtiilien venttiilitangon suojus. Liitä huoltoportin jakotukin mittarisarjan täyttöletkun (matala) ulokkeeseen. Yhdistä sen jälkeen jakotukin mittarisarjan täyttöletkun uloke (keskellä) vakuumpumppuun.

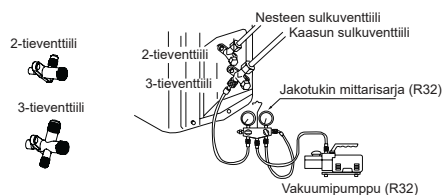

2. Avaa kahva jakotukin mittarisarjan matalassa kohdassa ja aloita vakuumpumpun käyttö. Mikäli painemittarin osoitin (matala) hetkellisesti siirtyy tyhjiötilaan, tarkista vaihe 1 uudelleen.

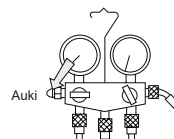

3. Vakumoi yli 15 minuuttia. Samalla tarkista mittarin osoitin, joka tulisi näyttää -0,1 MPa (-76 cm Hg) matalapainepuolella. Kun vakuumointi on suoritettu, sulje vakuumpumpun kahva asentoon 'Lo'. Tarkista osoittimen kunto ja pidä sitä paikallaan 1-2 minuuttia. Jos mittarin osoitin liikkuu takaisin kiristämisestä huolimatta, käynnistä putken levitys uudelleen ja palaa sitten vaiheen 3 alkuun.

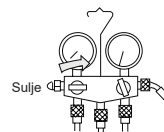

4. Kierrä 2-tieventtiilin venttiilitanko 90 asteen kulmaan vastapäivään. Sulje 2-tieventtiili 6 sekunnin kuluttua ja tarkista mahdollisen kaasuvuodon varalta.

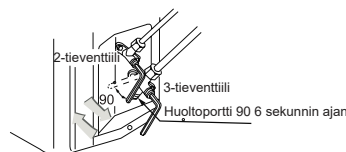

5. Ei kaasuvuotoa? Kaasuvuodon sattuessa kiristä putkiliitoksen osat. Mikäli vuoto lakkaa, jatka vaiheesta 6. Jos kaasuvuoto ei pysähdy, tyhjännä kaikki kylmäaineet huoltoportista. Levytystyöstön ja vakuumoinnin suorittamisen jälkeen täytä määrätty määrä kylmäainetta kaasusylinteristä.

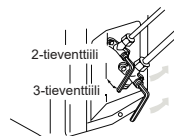

6. Irrota täyttöletku huoltoportista, avaa 2-tieventtiili ja 3-tieventtiili. Käännä venttiilin tankoa vastapäivään, kunnes se osuu kevyesti.

7. Kaasuvuodon estämiseksi käännä huoltoporttien suojusta, 2-tieventtiilin venttiilivarren suojusta ja 3-tieventtiiliä hieman enemmän kuin kohta, jossa vääntömomentti kasvaa äkillisesti.

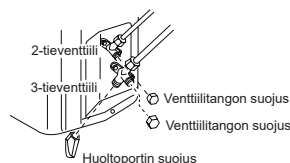

HUOMAUTUS:

Mikäli kylmäainetta vuotaa ilmastointilaitteesta, on välttämätöntä poistaa kaikki kylmäaine. Muodosta ensin vakuumi ja sen jälkeen lisää nestemäistä kylmäainetta ilmastointilaitteeseen tyyppikilpeen merkityn määrän mukaisesti.

VAROITUS!**LOUKKAANTUMISEN TAI KUOLEMAN VAARA**

- KATKAISE VIRTAA KATKAISIJASTA TAI VIRTALÄHTEESTÄ ENNEN SÄHKÖLIITÄNTÖJEN TEKEMISTÄ.
- TEE MAADOITUSLIITÄNNÄT ENNEN KUIN TEET VERKKOJÄNNITELIITÄNTÖJÄ.

Sähköjohdotuksia koskevat varoitukset

- Ainoastaan valtuutetun henkilöstön on suoritettava sähköjohdotustyöt.
- Älä liitä enempää kuin kolme johtoa liittimeen. Käytä aina pyöreitä puristusliitinkorvakkeita, joissa on eristävät pidikkeet johtojen päissä.
- Käytä vain kuparijohdinta.

Virtalähteen koon ja liitäntäjohtojen valinta

Valitse johtokoot ja piirin suojaus taulukosta 6 (jossa näytetään 20 metrin pituiset johdot, joiden jännitehäviö on alle 2 %).

- Jos virtajohto on vaurioitunut, sen vaihtaminen on tehtävä sen valmistajan, huoltoedustajan tai vastaavan pätevän henkilön toimesta
- Jos ohjausrasian sulake on viallinen, vaihda se keraamiseen tyyppiin T 25A/250V.
- Johdotusmenetelmän tulee noudattaa paikallisen johdotusstandardin vaatimuksia.
- Kaikkien kaapeleiden on oltava varustettu eurooppalaisella todennustodistuksella. Asennuksen aikana, kun liitäntäkaapeleita katkaistaan, on huolehdittava siitä, että maadoitusjohto katkeaa viimeisenä.
- Ilmastointilaitteen räjähdysuojatun katkaisijan on oltava kaikinapainen kytkin. Kahden koskettimen välinen etäisyys ei saa olla alle 3 mm. Kiinteään johdotukseen on sisällytettävä tällaiset katkaisuvälineet.
- Sisäyksikön ja ulkoyksikön kahden liittimen välinen etäisyys ei saa ylittää 5 metriä. Jos johdon kapasiteetti ylittyy, johdon halkaisijaa tulee suurentaa paikallisen johdotusstandardin mukaisesti.
- Räjähdysuojattu katkaisin on asennettava.

Johdotusprosessi

- 1) Irrota ensin sivulla olevat kiinnitysruuvit ja sen jälkeen etupaneelin suuntaisesti.
- 2) Liitä johdot oikein liittimeen ja kiinnitä ne mukana toimitetuilla johtokiinnikkeillä liittimen lähelle.
- 3) Reititä johdot oikein ja syötä ne sivupaneelin sähköjohdotusaukosta.

VAROITUS:

KYTKENTÄJOHDOT ON JOHDOTETTAVA KUVAN 1 MUKAISESTI. VÄÄRÄ JOHDOTUS SAATTAA AIHEUTTAA LAITEVAURIOITA.

Ulkoyksikön vianetsintä

VARO!

•TÄMÄ LAITE KÄYNNISTYY VÄLITTÖMÄSTI, KUN SÄHKÖVIRTA SYÖTETÄÄN, ILMAN ERILLISTÄ "PÄÄLLÄ"-TOIMINTOA. MUISTA SUORITTA "POIS"-TOIMINTO ENNEN SÄHKÖVIRRRAN IRROTTAMISTA HUOLTOA VARTEN.

•Tässä laitteessa on automaattisen uudelleenkäynnistysjärjestelmä, joka käynnistyy automaattisesti virrankatkoksen palautumisen jälkeen.

1. Ennen koekäytön aloittamista (kaikille lämpöpumpulleille)

Varmista, että laitteen virtalähteen katkaisija (pääkytkin) on ollut päällä yli 12 tuntia, jotta kampikammion lämmitin kytkeytyy päälle ennen käyttöä.

2. Koekäyttö

Käytä laitetta jatkuvasti noin 30 minuuttia ja tarkista seuraavat asiat.

- Tarkista imupaine kaasuputken huoltoventtiilin tarkistusliitoksessa.
- Tarkista tyhjennyspaine kompressorin poistoputken tarkistusliitoksessa.
- Tarkista sisäyksikön paluu- ja sisääntuloilman välinen lämpötilaero.

Finnish

Emolevyn LED-valon vilkkumisten määrä	Ongelman kuvaus	Analysointi ja diagnosointi
1	Vika EEPROM-muistissa	Ulkotilan emolevyn eeprom epäonnistui
2	IPM-järjestelmän vika	Vika IPM-järjestelmässä
4	Tiedonsiirtovirhe emolevyn ja spdu-moduulin SPDU välillä SPDU-moduulin tiedonsiirtovirhe	Viestintä epäonnistui yli 4 minuutissa
5	Korkean paineen suoja	Järjestelmän korkea paine yli 4,3 MPa
8	Kompressorin poistolämpötilan suojaus	Kompressorin poistoilman lämpötila yli 110 astetta.
9	Epänormaali DC-moottorissa	Tasavirtamoottorin tukos tai moottorivika
10	Epänormaali putkiston anturissa	Putkiston anturin oikosulku tai katkos
11	Vika imulämpötila-anturissa	Jos kompressorin johdotus on väärä tai liitäntä on huono
12	Epänormaali ulkotilan anturissa	Ulkotilan anturin oikosulku tai katkeaminen
13	Epänormaali kompressorin purkausanturissa	Kompressorin poistoilman anturin oikosulku tai avoin piiri
15	Tiedonsiirtovirhe sisä- ja ulkoyksikön välillä	Viestintä epäonnistui yli 4 minuutissa
16	Riittämätön kylmäaine	Tarkista, onko yksikössä vuotoja.
17	Vika 4-tieventtiilin suunnanvaihdossa	Kun kompressori on käynnistetty lämmitystilassa 10 minuuttia, jos se havaitsee $T_m \leq 0$ 1 minuutin ajan, se aktivoi hälytyksen ja pysähtyy. Jos tämä tapahtuu 3 kertaa 1 tunnin sisällä, vika vahvistetaan.
18	Kompressorin tukos (vain spdu)	Sisäkompressori on epänormaalisti tukossa
19	Virhe moduulin PWM piirin valinnassa	Virhe moduulin PWM piirin valinnassa
25	Kompressorin U-vaiheen ylivirta	Kompressorin U-vaiheen virta on liian suuri
25	Kompressorin V-vaiheen ylivirta	Kompressorin V-vaiheen virta on liian suuri
25	Kompressorin W-vaiheen ylivirta	Kompressorin W-vaiheen virta on liian suuri

Haier

Osoite: Haiertie 1, Korkean teknologian vyöhyke, Qingdao, 266101, Kiinan kansantasavalta

Yhteystiedot: PUH +86-532-8893-7937

Verkkosivu: www.haierhvac.eu

Liite

Englanti	
Liite	
Taulukko 1 - CO ₂ -ekvivalentin arvot (t)	
Malli	
Tehtaassa täytetty määrä (kg)	
CO ₂ -ekvivalentti (t)	
t CO ₂ =kylmäaineen kokonaismäärä × GWP/1000	
Taulukko 2 - Kylmäaineen enimmäismäärä (M)	
Yksikön tila	
Taulukko 3 - Asennusmitta (mm)	
Taulukko 4 - putkikoko	
Nesteputki	
Kaasuputki	
Ulkoyksikkö	
Amax	
Bmax	
Bmin	
kohde	
Vaihe	
Katkaisija	
Katkaisijakytkin (A)	
Ylivirtasuojan nimelliskapasiteetti (A)	
Virtalähteen johdon koko (minimi mm ²)	
Maavuodon katkaisija	
Vuotovirta (mA)	
FOR	
Ulkoyksikkö	
Sisäyksikkö	
VIRTA	
Kytöntä johdot	
Virtakaapeli	
KUVA 1	

此框内由厂家印说明书专用号一维码(厂家生成), 宽51*高12mm。此绿框仅用于定位, 实际印刷时删掉。

0011516117